



**collect:**  
összegyűjteni és  
elvezetni

**Monoblock PD**

**6**

## Monoblock PD – monolit, egyrészes folyóka rendszer polimerbetonból

<b>Monoblock PD 100 V</b>	Folyókák és kiegészítők	130
<b>Monoblock PD 150 V</b>	Folyókák és kiegészítők	156
<b>Monoblock PD 200 V</b>	Folyókák és kiegészítők	134



## Monoblock PD – az esztétikus egyrészes folyóka

Terhelési osztály		
■ A 15	■ B 125	■ C 250
■ D 400		
MSZ EN 1433 szerint		
Névleges szélesség		
100 mm, 150 mm, 200 mm		
Anyag		
polimerbeton - monolit, antracit és natúr színben		
Alkalmazás		
■ autóbusz végállomás		
■ közutak, terek		
■ parkolók		

A vízvezető elemekre vonatkozó követelmények, különösen a formatervezés és az esztétika tekintetében, folyamatosan nőnek. Az ACO DRAIN® Monoblock PD megfelel az ipari és tájépítészeti igényeknek. Az egybe öntött nagyon erős folyóka lehet antracit vagy természetes polimerbeton színű. Az antracit színű teljes mértékben öntöttvas rács megjelenést mutat, miközben a vandálok nem tudják levenni a rácsokat. A folyókarendszer tisztítása viszont a tisztító elemeken keresztül nagyon egyszerűen elvégezhető.

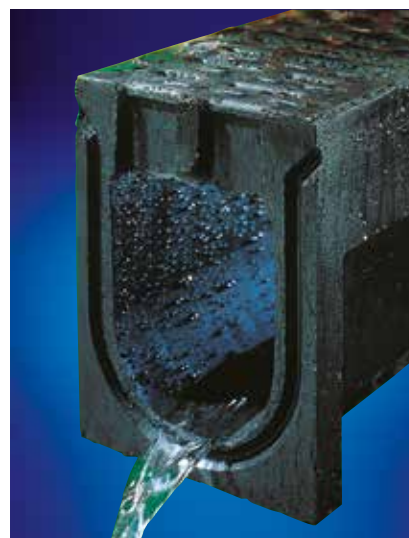

### Monoblock PD rendszer áttekintése

A Monoblock PD rendszer mindössze 6 épületelemből áll

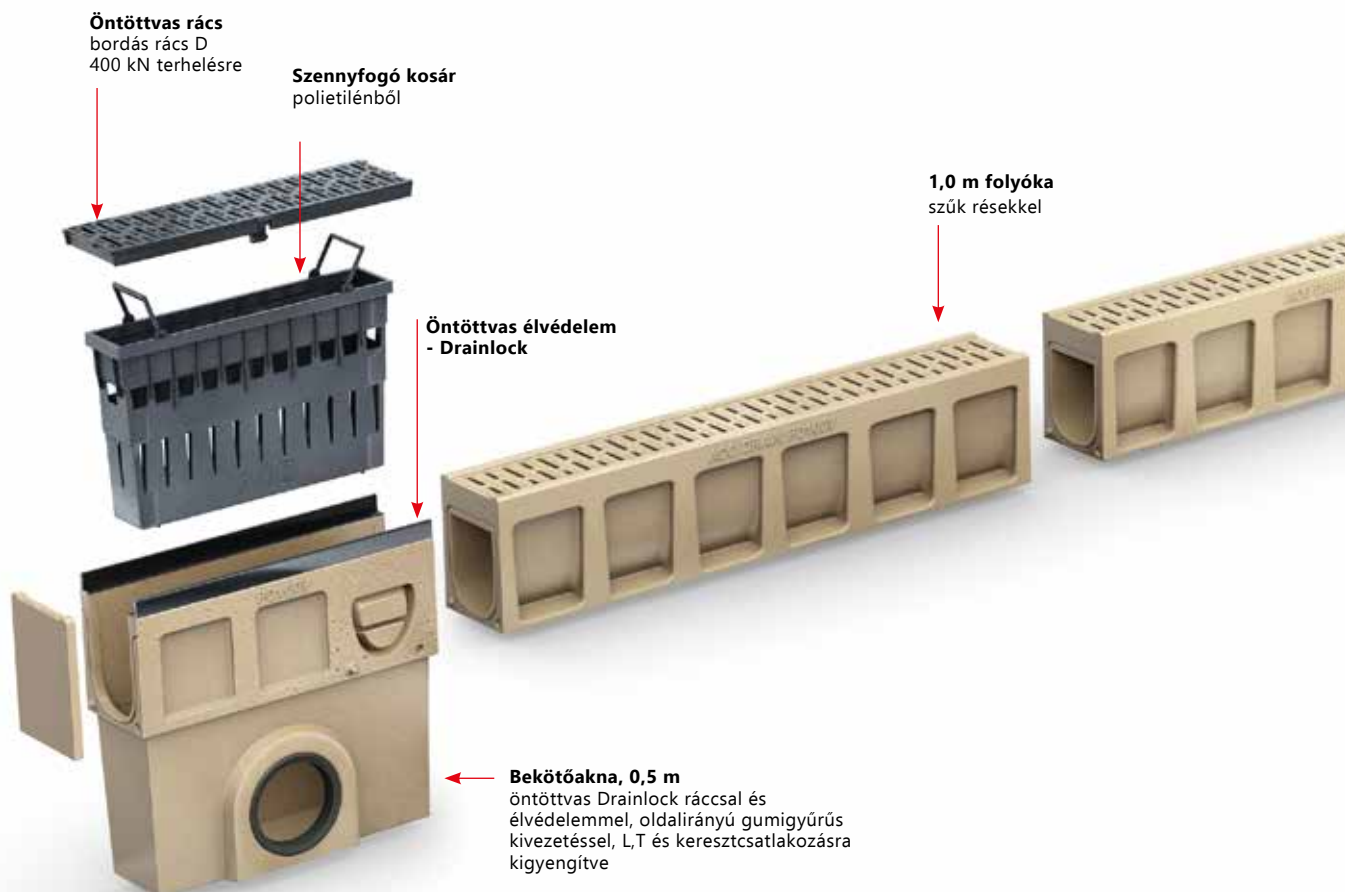

## Előnyök

- Antracit és natúr színben,
- A bemeneti nyílások szélessége mindössze 8 mm (PD100V), 12 mm (PD150V) és 15 mm (PD200V) a női cipősarok védelmében.
- A monolit szerkezet nagyon erős és megbízható,
- Gyors és egyszerű beépítés,
- V-profil (tojás-szelvény) a gyorsabb vízvezetés és öntisztulás érdekében.



Sarokvédelem (gyalogos területek esetében kritikus jelentőségű)

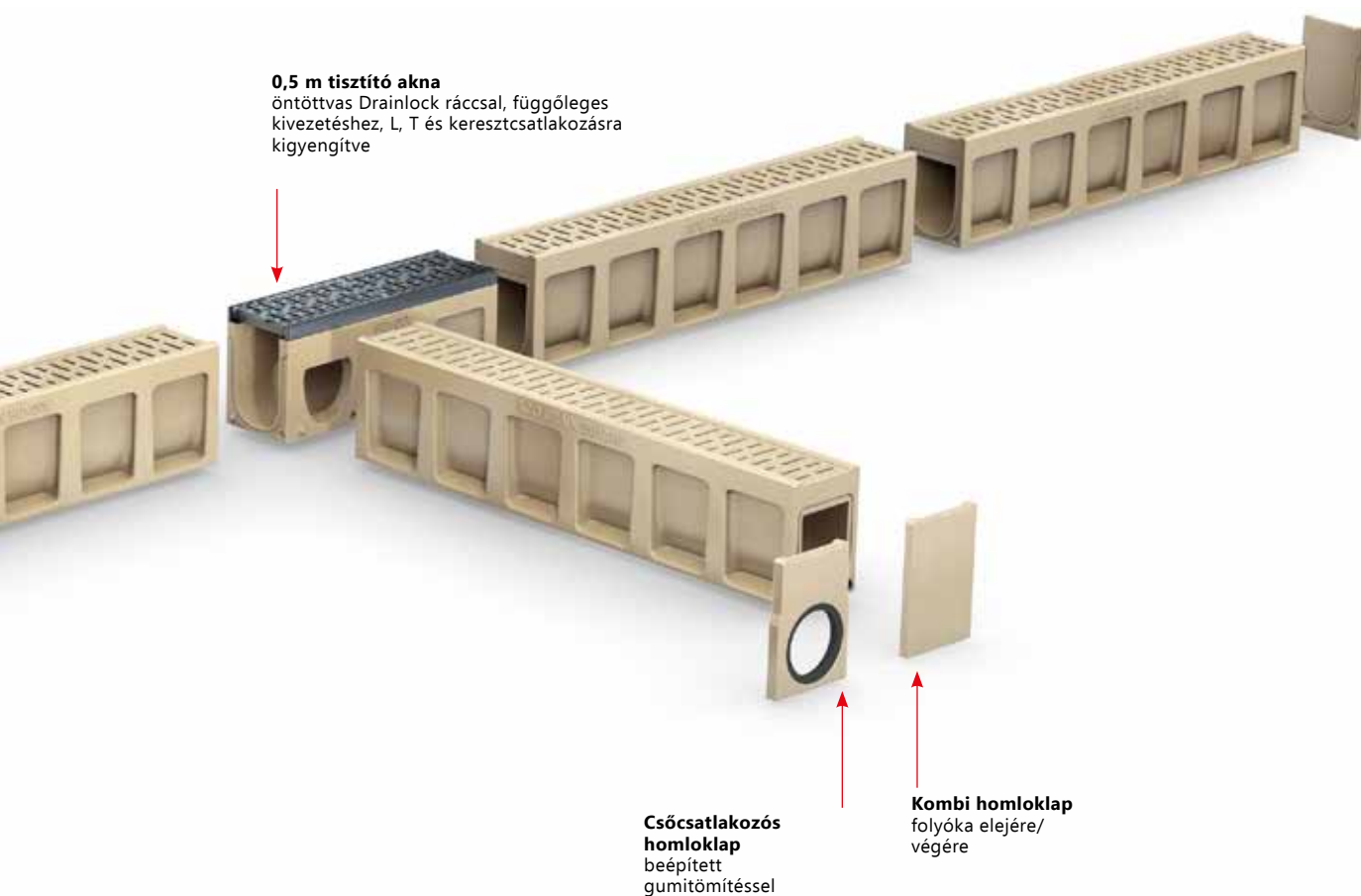

**Monoblock PD – az esztétikus egyrészű folyóka**
**Termék információ**
**ACO Termékjellemzők**

- egybeöntött monolitikus szerkezet ragasztás nélkül
- antracit és natúr színekben
- polimerbeton

- MSZ EN 1433
- névleges szélesség 100 mm
- terhelési osztály A 15 – D 400
- résszélesség 8 mm

**Folyókák fenékesés nélkül, 1000 mm**

Méretek			Beömlő keresztmetszet	Típus	Rendelési szám	
Hossz	Szélesség	Magasság eleje/vége			natúr	antracit
[mm]	[mm]	[mm]	[cm <sup>2</sup> /m]			
1000	150	230	202	0.0	10832	10722

**Tisztító idom, 500 mm**
**Termékjellemzők**

- DN 100 kigyengítés függőleges vízvezetéshez
- integrált víztömör csatlakozással függőleges vízvezetéshez
- előformázott L, T és keresztcsatlakozásokkal
- öntöttvas Drainlock ráccsal
- résszélesség 12 mm



Méretek			Beömlő keresztmetszet	Típus	Rendelési szám	
Hossz	Szélesség	Magasság eleje/vége			natúr	antracit
[mm]	[mm]	[mm]	[cm <sup>2</sup> /m]			
<b>Kigyengítéssel függőleges vízvezetéshez DN 110</b>						
500	150	240	371	0.1	10836	10726
<b>Beépített gumitömítéssel függőleges vízvezetéshez DN 110</b>						
500	150	240	371	0.2	10835	10725



Termékek rajzai DWG és PDF formátumban is letölthetők honlapunkról  
[www.aco.hu](http://www.aco.hu)



Online infobox

## Bekötőakna, 500 mm







### Termékjellemzők

- oldalirányú vízkivezetés, integrált gumi tömítéssel
- öntöttvas Drainlock ráccsal
- szennyfogó kosárral
- csőcsatlakozás DN 110 vagy DN 160
- natúr test
- résszélesség 12 mm



Méretek			Beömlő keresztmet-szet [cm <sup>2</sup> /m]	Csőcsatlakozás [DN/OD]	Rendelési szám PD 100 V
Hossz [mm]	Szélesség [mm]	Magasság eleje/vége [mm]			
500	150	500	371	110	<b>10837</b>
				160	<b>10838</b>

### Kiegészítők

	Leírás	Folyóka típushoz	Rendelési szám PD 100 V
	<b>Kombi homloklap</b> <ul style="list-style-type: none"> <li>■ folyóka elejére és végére</li> <li>■ polimerbeton</li> <li>■ vastagság 20 mm</li> </ul>	0. - natur 0. - antracit	<b>10833</b> <b>10723</b>
	<b>Csőcsatlakozású homloklap DN 110</b> <ul style="list-style-type: none"> <li>■ polimerbeton</li> <li>■ integrált gumitömítéssel DN 100</li> <li>■ vastagság 25 mm</li> </ul>	0. - natur 0. - antracit	<b>10834</b> <b>10724</b>
	<b>Csőcsonk</b> <ul style="list-style-type: none"> <li>■ PVC</li> <li>■ DN110   DN160</li> <li>■ hossz: 100   150 mm</li> </ul>	DN 110 DN 160	<b>00056</b> <b>00058</b>
	<b>Búzzár</b> <ul style="list-style-type: none"> <li>■ PP</li> <li>■ DN 110</li> </ul>	bekötőakna DN 110	<b>01684</b>
	<b>Búzzár</b> <ul style="list-style-type: none"> <li>■ PVC</li> <li>■ DN 160</li> <li>■ kétrészes</li> </ul>	bekötőakna DN 160	<b>02638</b>
	<b>Rácskiemelő horog</b> <ul style="list-style-type: none"> <li>■ horganyzott acéli</li> </ul>		<b>01290</b>

**Monoblock PD – az esztétikus egyrészes folyóka**
**Termék információ**
**ACO Termékjellemzők**

- egybeöntött monolitikus szerkezet ragasztás nélkül
- antracit és natúr színekben
- polimerbeton

- MSZ EN 1433
- névleges szélesség 150 mm
- terhelési osztály A 15 – D 400
- résszélesség 12 mm

**Folyókák fenékesítés nélkül, 1000 mm**

Méretek			Beömlő keresztmet- szet	Típus	Rendelési szám	
Hossz [mm]	Szélesség [mm]	Magasság eleje/vége [mm]			natur	antracit
1000	200	270	296	0.0	<b>416986</b>	<b>413136</b>

**Tisztító idom, 500 mm**
**Termékjellemzők**

- DN 160 kigyengítés függőleges víz-  
vezetéshez
- integrált víztömör csatlakozással füg-  
gőleges vízvezetéshez
- előformázott L, T és keresztcsatlako-  
zásokkal
- öntöttvas Drainlock ráccsal
- résszélesség 12 mm



Méretek			Beömlő keresztmetszet	Típus	Rendelési szám
Hossz [mm]	Szélesség [mm]	Magasság eleje/vége [mm]			
<b>Kigyengített függőleges DN 160 kivezetéssel</b>					
500	200	280	578	0.1 - natur	<b>416989</b>
<b>Integrált gumigyűrűs függőleges DN160 kivezetéssel</b>					
500	200	280	578	0.2 - natur	<b>416995</b>



Termékek rajzai DWG és PDF formátumban is letölthetők honlapunkról  
[www.aco.hu](http://www.aco.hu)

Online infobox

## Bekötőakna, 500 mm





### Termékjellemzők

- oldalirányú vízkivezetés, integrált gumi tömítéssel, csőcsatlakozás DN 160
- kigyengített oldalcsatlakozás
- öntöttvas Drainlock ráccsal
- szennyfogó kosárral
- natúr test
- résszélesség 12 mm



Méretek		Magasság eleje/vége [mm]	Beömlő keresztmetszet [cm <sup>2</sup> /m]	Csőcsatlakozás [DN]	Rendelési szám
Hossz [mm]	Szélesség [mm]				
500	200	595	578	160	PD 150 V 416990

### Kiegészítők

	Leírás	Folyóka típushoz	Rendelési szám
	<b>Kombi homloklap</b> <ul style="list-style-type: none"> <li>■ folyóka elejére és végére</li> <li>■ polimerbeton</li> <li>■ vastagság 40 mm</li> </ul>	0. - natúr 0. - antracit	416987 413137
	<b>Csőcsatlakozású homloklap DN 160</b> <ul style="list-style-type: none"> <li>■ polimerbeton</li> <li>■ integrált gumitömítéssel DN 160</li> <li>■ vastagság 40 mm</li> </ul>	0. - natúr 0. - antracit	416988 413138
	<b>Csőcsonk</b> <ul style="list-style-type: none"> <li>■ PVC</li> <li>■ DN 160</li> <li>■ hossz: 150 mm</li> </ul>	DN 160	00058
	<b>Búzzár</b> <ul style="list-style-type: none"> <li>■ PVC</li> <li>■ DN 160</li> <li>■ kétrészes</li> </ul>	bekötőakna DN 160	02638
	<b>Rácskiemelő horog</b> <ul style="list-style-type: none"> <li>■ horganyzott acél</li> </ul>		01290



**Monoblock PD – az esztétikus egyrészű folyóka**
**Termék információ**
**ACO Termékjellemzők**

- egybeöntött monolitikus szerkezet ragasztás nélkül
- antracit és natúr színekben
- polimerbeton

- MSZ EN 1433
- névleges szélesség 200 mm
- terhelési osztály A 15 – D 400
- résszélesség 15 mm

**Folyókák fenékesés nélkül, 1000 mm**

Méretek			Beömlő keresztmetszet [cm <sup>2</sup> /m]	Típus	Rendelési szám	
Hossz [mm]	Szélesség [mm]	Magasság eleje/vége [mm]			natúr	antracit
1000	250	320	440	0.0	<b>10982</b>	<b>11041</b>

**Tisztító idom, 500 mm**
**Termékjellemzők**

- DN 160 kigyengítés függőleges vízvezetéshez
- integrált víztömör csatlakozással függőleges vízvezetéshez
- előformázott L, T és keresztcsatlakozásokkal
- öntöttvas Drainlock ráccsal
- résszélesség 8 mm

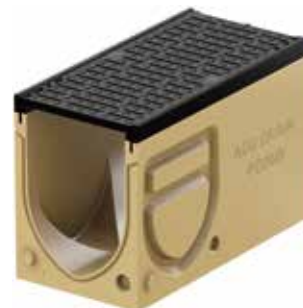

Méretek			Beömlő keresztmetszet [cm <sup>2</sup> /m]	Típus	Rendelési szám PD 200 V
Hossz [mm]	Szélesség [mm]	Magasság eleje/vége [mm]			
<b>Kigyengített függőleges DN 160 kivezetéssel</b>					
500	250	330	740	0.1	<b>10985</b>
<b>Integrált gumigyűrűs függőleges DN160 kivezetéssel</b>					
500	250	330	740	0.2	<b>413132</b>



Termékek rajzai DWG és PDF formátumban is letölthetők honlapunkról  
[www.aco.hu](http://www.aco.hu)

Online infobox

## Bekötőakna, 500 mm





### Termékleírások

- oldalirányú vízkivezetés, integrált gumi tömítéssel, csőcsatlakozás DN 160
- kigyengített oldalcsatlakozás
- öntöttvas Drainlock ráccsal
- szennyfogó kosárral
- natúr test
- részélesség 8 mm



Méretek			Beömlő keresztmetszet	Csőcsatlakozás	Rendelési szám
Hossz	Szélesség	Magasság eleje/vége			
[mm]	[mm]	[mm]	[cm <sup>2</sup> /m]	[DN/OD]	PD 200 V
500	250	645	740	160	<b>10987</b>
500	250	645	740	200	<b>10988</b>

### Kiegészítők

	Leírás	Folyóka típushoz	Rendelési szám
	<b>Kombi homloklap</b> <ul style="list-style-type: none"> <li>■ folyóka elejére és végére</li> <li>■ polimerbeton</li> <li>■ vastagság 40 mm</li> </ul>	0. - natúr 0. - antracit	<b>10983</b> <b>11042</b>
	<b>Csőcsatlakozású homloklap DN 160</b> <ul style="list-style-type: none"> <li>■ polimerbeton</li> <li>■ integrált gumitömítéssel DN 160</li> <li>■ vastagság 40 mm</li> </ul>	0. - natúr 0. - antracit	<b>10984</b> <b>11043</b>
	<b>Csőcsonk</b> <ul style="list-style-type: none"> <li>■ PVC</li> <li>■ DN 160   DN 200</li> <li>■ hossz: 150   200 mm</li> </ul>	DN 160 DN 200	<b>00058</b> <b>02723</b>
	<b>Bűzzár</b> <ul style="list-style-type: none"> <li>■ PVC</li> <li>■ DN 160</li> <li>■ kétrészes</li> </ul>	bekötőakna DN 160	<b>02638</b>
	<b>Rácskiemelő horog</b> <ul style="list-style-type: none"> <li>■ horganyzott acél</li> </ul>		<b>01290</b>

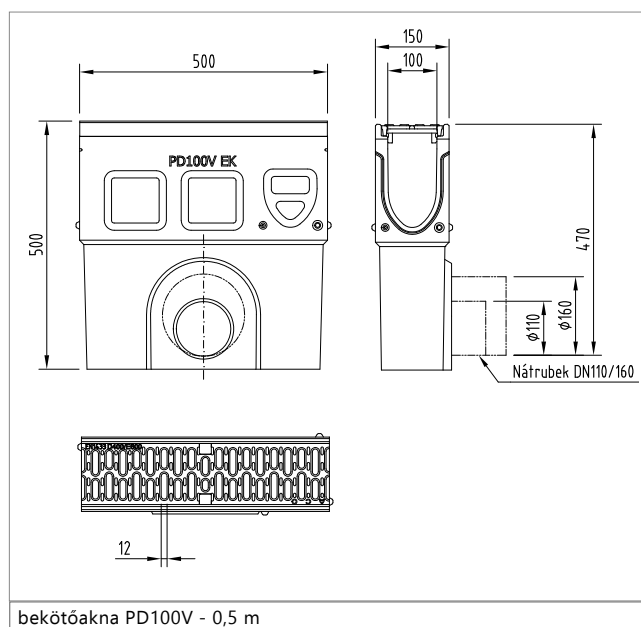
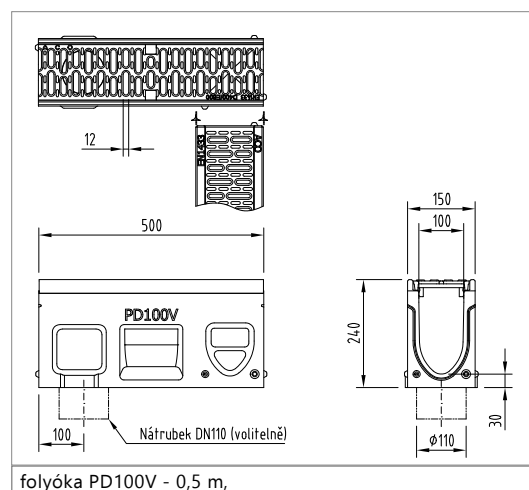
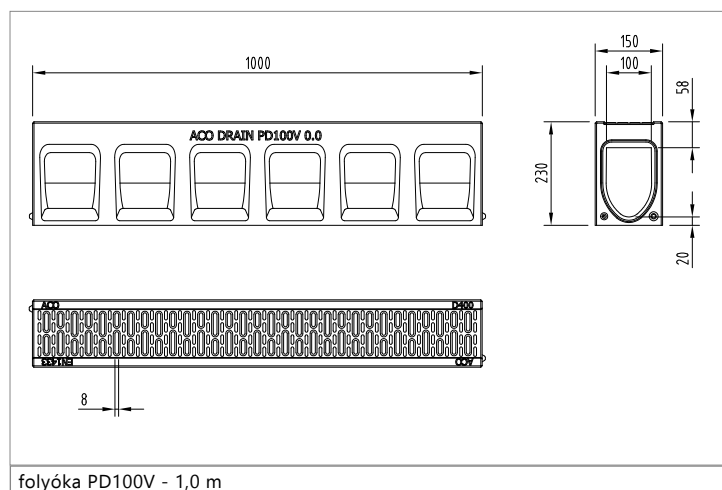
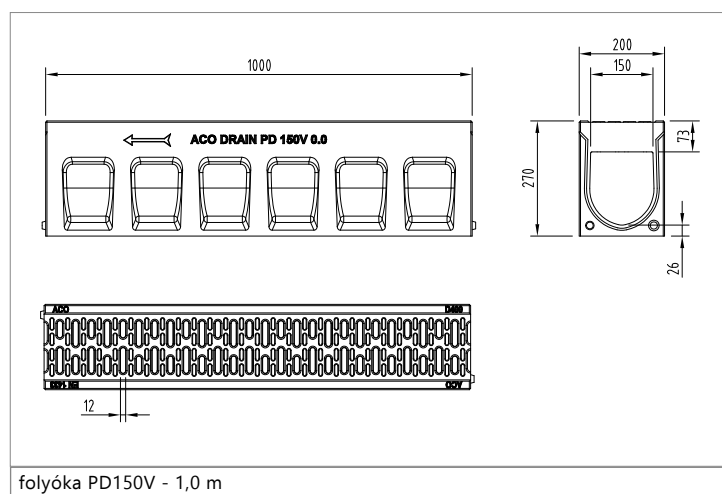
**PD 100 V - folyóka rajzok**

**PD 150 V - folyóka rajzok**

Termékek rajzai DWG és PDF formátumban is letölthetők honlapunkról  
[www.aco.hu](http://www.aco.hu)

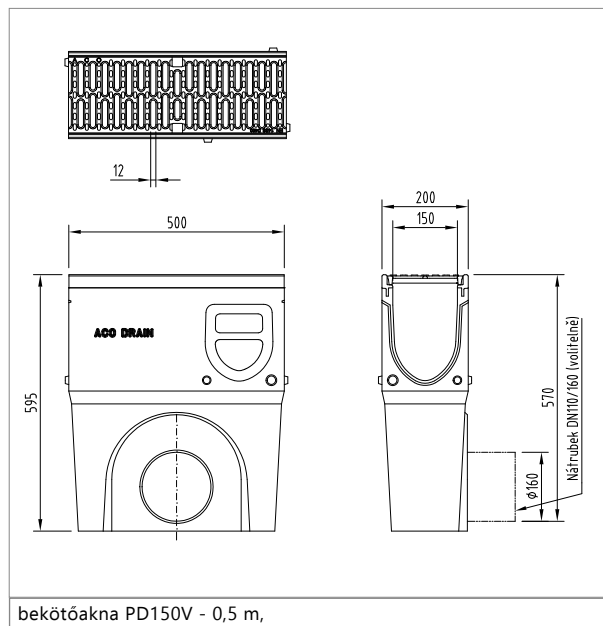
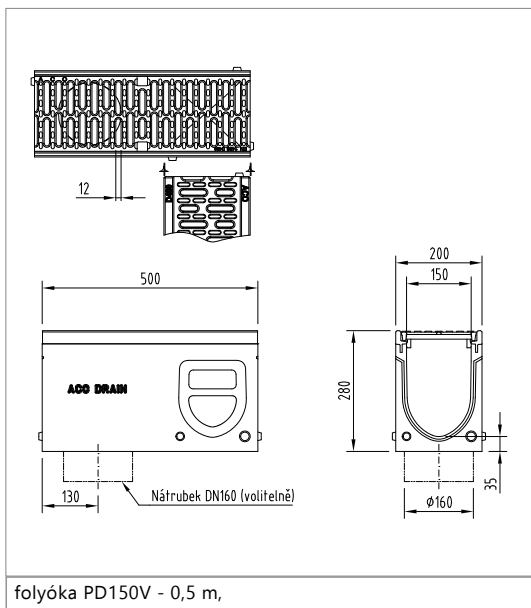
Online infobox



**PD 200 V - výkresová dokumentace**

