

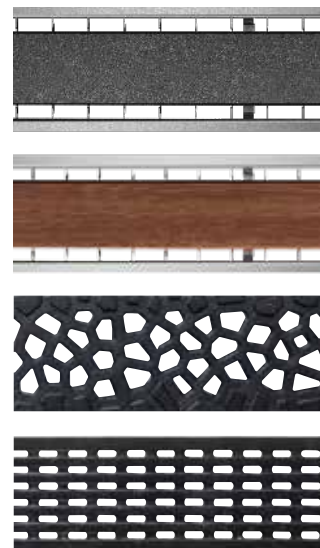

# ACO Self<sup>®</sup> vízelvező folyókák az egész ház körül

Sokoldalú, egyszerű, szép

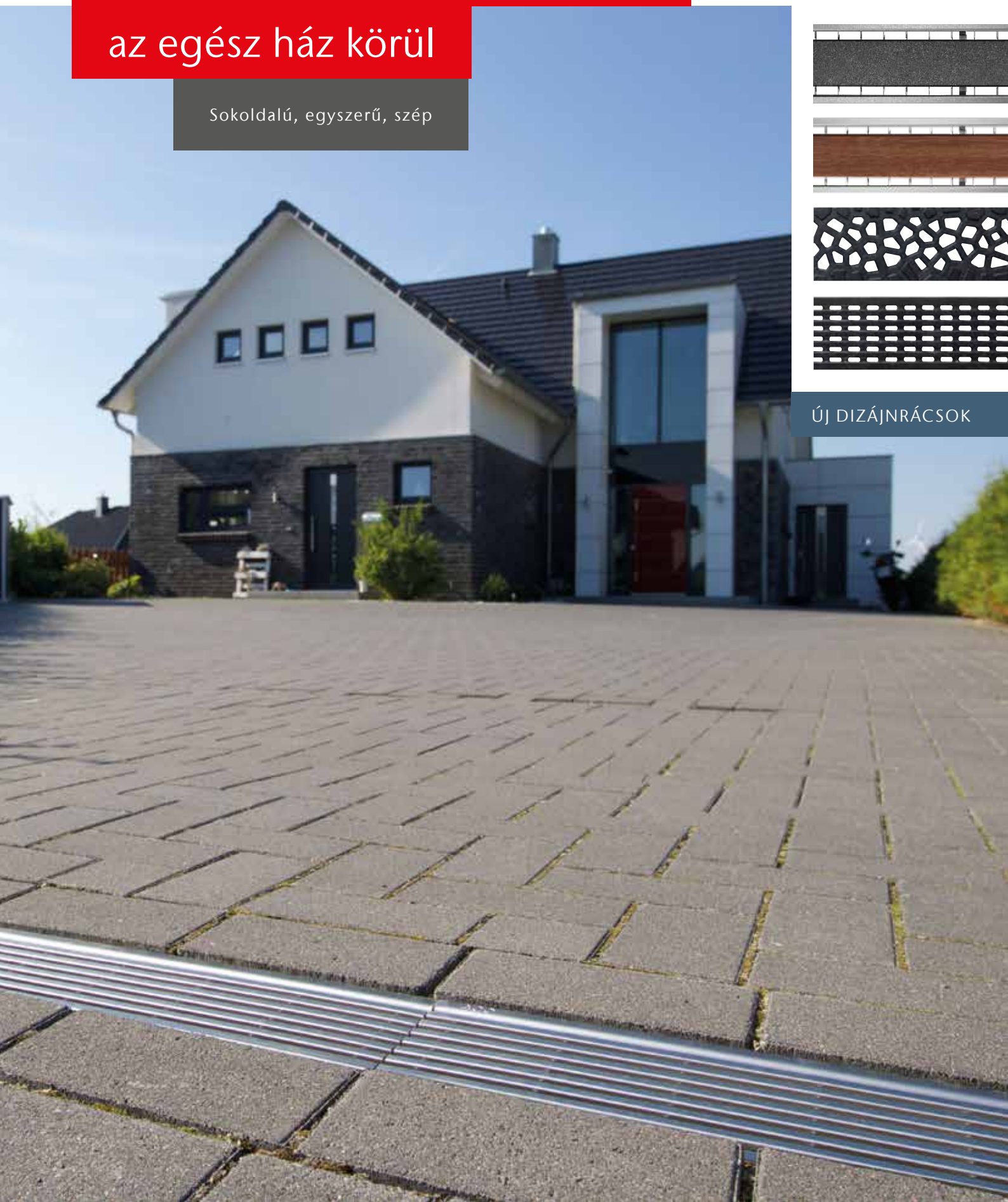

ÚJ DIZÁJNRÁCSOK

## Sokoldalú, egyszerű, szép

A nem megfelelően elvezetett esővíz kívülről-belülről károsíthatja házunkat. Így, ha valaki ingatlant építene vagy felújítana, tegye fel ezeket a kérdéseket:

- Milyen rendszerek szükségesek ahhoz, hogy a falakat és az előkertet minél tisztábban és a túlzott nedvességtől mentesen tudjam tartani?
- Hogy tudom a funkcionalitást és az esztétikát összhangba hozni?

Éppen a klímaváltozás hatásaival kapcsolatban nyer egyre nagyobb jelentőséget a magán- és közterületeken is kifogástalanul működő vízelvezető rendszer. Közép-Európában a klímaváltozás nemcsak hőmérséklet-emelkedést eredményez, hanem extrém mennyiségű csapadékot is, gyakran hosszan tartó szárazság után.

Így tehát alapvető érdek, hogy előrelátóan gondoskodjunk házunkról és járdánkat, teraszunkat, autóbeállónkat bármilyen szélsőséges időjárástól megvédjük.

Az ACO Self® olyan megoldást kínál az esővíz elvezetésére, ami bármely elvárásnak eleget tesz. Széles termékválasztékunkban a legjobb minőségben ötvözzük a funkcionalitást és a dizájnt. Az igényekre szabott vízelvezető rendszer mindezek mellett alkalmazkodik a terület adottságaihoz és a felhasználás módjához.



## Tartalom

<b>1</b>	<b>A ház bejáratai és a labázatok</b> A víz biztonságos elvezetése	04
<b>2</b>	<b>A rendszer</b> – Folyókák minden alkalmazásra Dizájnrácsok Alap rácsok	06 08 10
<b>3</b>	<b>Teljes rendszer sokféle lehetőséggel</b> ACO Self® Euroline – folyókatest polimerbetonból ACO Self® résfolyóka – a rendszer felépítése ACO Self® Hexaline – folyókatest műanyagból ACO Self® Highline – nyitott folyókarendszer	12 14 20 16
<b>4</b>	<b>Termékáttekintés</b> Folyókák Dizájnrácsok és alap rácsok Tartozékok	18 19 21
<b>5</b>	<b>Egyszerű beépítés, tökéletes megoldás</b> Beépítési útmutató	22
<b>6</b>	<b>ACO megoldások a ház körül</b> Termékválaszték családi házakhoz	28

Az ACO Self® vízelvezető rendszerek vízmentesen tartják a felhajtókat, utakat, teraszokat és a homlokzati területeket, elvezetik az esővizet és egyéb vizeket, így védik az épületet.

## A ház bejáratai és a lábazatok

### A víz biztonságos elvezetése

Egyaránt érvényes a nyitott terekre, az épületek közötti átmeneti területekre, valamint az erkélyekre és teraszokra, vagy a bejárati, illetve homlokzati területekre is: „A vizet biztonságosan el kell vezetni”.

A nyitott térből az épületbe való átmenet fontos és érzékeny terület. Az itt álló víz középtávon szerkezeti károsodáshoz vezet. Különösen veszélyeztetettek a bejárati területek, amelyek csekély küszöbmagassággal rendelkeznek.

Az alábbi normák és irányelvek egyértelműen meghatározzák a lábazatra felvezetendő vízszigetelés magasságát:

- DIN 18533
- Az FLL javaslata a szabad területekről az épületbe való eljutást segítő átjáróterületek tervezésére, építésére és karbantartására
- Lapostetők irányelvei

A microgrip rács nemcsak egyedülálló megjelenésével nyűgöz le, hanem csúszásgátló felületének köszönhetően még nagyobb mértékben biztonságosabbá teszi otthonát.



A szigetelést a nedvesség és az időnként felduzzadó szivárgó vizek ellen 30 cm-rel a csatlakozó felület fölé kell vezetni, hogy ezzel a véglegesen kialakuló járófelület minimum 15 cm-rel a szigetelés felső széle alatt maradjon.

**Megjegyzés:** esetenként az épületszerkezetek vízszigetelése úgy kapcsolódik a falszerkezethez, hogy az kívülről nem látszik. Amikor a csatlakozó felület magasabban van, mint a 15 cm-es szabály, akkor minden esetben egy megfelelő teljesítményű vízelvezetést kell a szabad felület becsatlakozásánál elhelyezni. Továbbá követelmény a csapódó nedvesség megtörése.



ACO Self® műanyag réskeretes vízelvezető folyóka

## Két biztos megoldás a felületi vízelvezetésre

Az olyan **zárt folyókarendszerrel**, mint amilyen az **ACO Self® Euroline** vagy az **ACO Self® Hexaline**, csatlakozva a vízelvezetőhöz vagy az ACO Stormbrixx szikkasztórendszerhez, az esővizet biztonságosan elvezethetjük.

Megjegyzés: az **ACO Self® lábtörlő** vízelvezető-rendszerbe történő csatlakoztatásával a bejárat vízelvezetése több oldalról is megvalósul.

További vízelvezetési megoldást jelent az **ACO Self® High-line**. Ebben az esetben **nyitott rendszerű folyókáról** beszélünk, mely úgy működik mint a ház körüli kavicsáv: az esővizet elszivároztatja. Itt arra kell figyelni, hogy a falon lévő vízszigetelés mindenképp a vízgyűjtő felület fölé érjen. Ugyanakkor ezen keresztül a pincefal nedvességterhelése megnövekszik. Ezt a folyókarendszert használhatják felületi vízelvezetésként is tetőterekben, tetőteraszokon és balkonokon.

**Extra:** mindegyik folyókatest mindegyik ráccsal kompatibilis.



## Dizájnrácsok

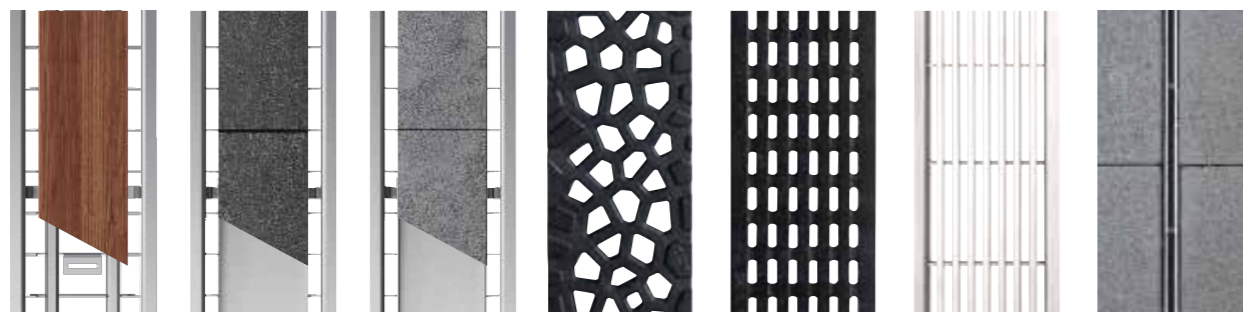

Dupla réskeretes rács fa betéttel<sup>1)</sup> (a betétet a beépítés helyszínén vágják bele)

Dupla réskeretes rács sekély kővel (csempe) (a betétet a beépítés helyszínén vágják bele)

Dupla réskeretes rács mély kővel (a betétet a beépítés helyszínén vágják bele)

„Voronoi” öntöttvas rács<sup>2)</sup>

„Intercept” öntöttvas rács<sup>2)</sup>

Rozsdamentes acél hosszbordás rács

Réskeret rozsdamentes vagy horganyzott acélból

<sup>1)</sup>A dupla réskeretes rácsok csak Euroline vagy Hexaline folyókákkal használhatók (Euromini vagy Highline folyókával csekély lenne a vízelvezető képesség)

<sup>2)</sup>Az öntöttvas rácsok nem ajánlottak Highline folyókához (kontaktkorrózió)

## Alap rácsválaszték

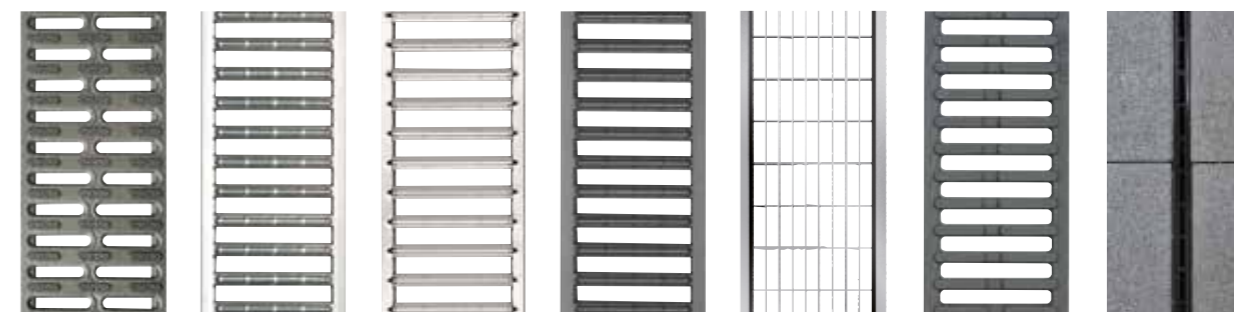

Fekete műanyag rács Microgrip bevonattal

Horganyzott acél bordás rács

Rozsdamentes acél bordás rács

Horganyzott acél bordás rács, porszórt antracit felülettel

Hálós rács rozsdamentes vagy horganyzott acélból

Öntöttvas bordás rács<sup>2)</sup>

Műanyag réskeretes rács

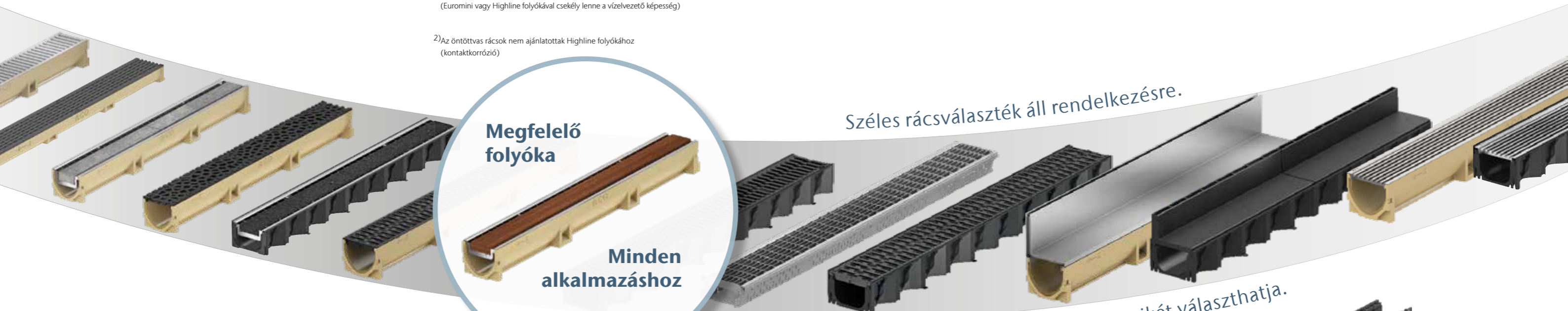

Széles rácsválaszték áll rendelkezésre.

Amelyhez a négy folyókatest egyikét választhatja.

## ACO Self® moduláris rendszer

### Egy folyóka minden használatra

A vízelvezető folyóka ma már nem csupán egy műszaki elem, amelyet kizárólag a funkciója határoz meg. Az ügyfelek egyre gyakrabban szeretnék a vízelvezető folyókát akár tájépítészeti dizájnelemként beépíteni a házuk körüli vízelvezető rendszerbe.

A népszerű ACO Self® moduláris rendszer immár új elemként olyan rozsdamentes acélból készült réskereteket is tartalmaz, amelyeket a helyszínen egyedileg lehet fával, sekélyebb kővel, vagy csempével és mélyebb kővel megtölteni. A választékban találunk két, szokatlan kialakítású öntöttvas rácsot, amelyek lehetővé teszik a környezettel összhangban álló, egyedi hangulat megteremtését. Emellett továbbra is elérhetőek a különféle anyagokból készült szabványos rácsok - a horganyzott vagy porszórt acéltól a rozsdamentes acélon és az öntöttvason át a műanyagig. Mindez a tervezési lehetőségek széles skáláját kínálja.

A folyókatestek polimerbetonból (ACO Self® Euroline), műanyagból (ACO Self® Hexaline), az ACO Self® Highline homlokzati folyóka rozsdamentes acélból és horganyzott acélból készül. Minden építési helyzethez és alkalmazáshoz egyedi megoldást állíthat össze. Az ACO Self® Euromini 60 alacsony folyókát speciális megoldásként ajánljuk alacsony beépítési magasságú területekre. Az ACO Self® Highline folyóka alkalmazásával nyitott homlokzati vízelvezető rendszer kialakítása lehetséges, mely különösen alkalmas erkélyeken és teraszokon való használatra. Az ACO Self® vízelvezető rendszerét kifejezetten magánhasználatra fejlesztettük ki. A termékek a kiváló minőséget ötvözik az elegáns megjelenéssel. A legtöbb rács személygépkocsi-vel terhelhető, így megfelel minden olyan követelménynek, amely a ház körüli felületek vízelvezetésére vonatkozik.



Bízzon az ACO szakértelmében!  
Az ACO Self® Euroline folyókatest polimerbetonból személygépkocsival terhelhető (max B125\*)

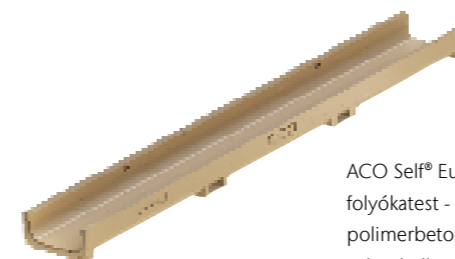

ACO Self® Euromini 60 folyókatest - alacsony folyókatest polimerbetonból, személygépkocsival terhelhető\*



ACO Self® Hexaline folyókatest minőség műanyagból, személygépkocsival terhelhető\*

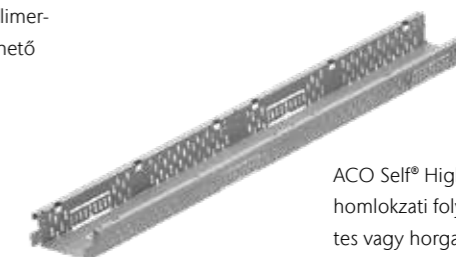

ACO Self® Highline folyókatest - homlokzati folyóka, rozsdamentes vagy horganyzott acélból, gyalogosan terhelhető\*

\*A folyóka és a rács kombinációja során a kisebb terhelési osztályú termék határozza meg a rendszer terhelhetőségét.

## Dizájnrácsok



### 1 – Dupla réskeretes rács fa betéttel rozsdamentes acélból

A rozsdamentes acélból készült folyóka a beépítés helyszínén felszerelhető **24 mm vastag fa betéttel**. Mindkét oldalon 8 mm széles nyílások biztosítják a felszíni vizek biztonságos elvezetését.

A dupla réskeretes folyókák fából készült teraszok esetén érvényesülnek igazán, ahol a terasz anyagát építhetjük be a folyókába. Illetve kontrasztos terület hozható létre, ha kővel burkolt teraszhoz használjuk.

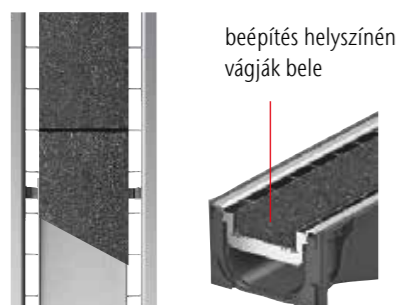

### 2 – Dupla réskeretes rács sekély kőbetéttel rozsdamentes acélból

A rozsdamentes acélból készült folyóka a beépítés helyszínén felszerelhető **20 mm vastag kővel**. Mindkét oldalon 8 mm széles nyílások biztosítják a felszíni vizek biztonságos elvezetését.

Elegáns megoldást jelent, ha a terasz köveit tesszük be a folyóka rácsába.

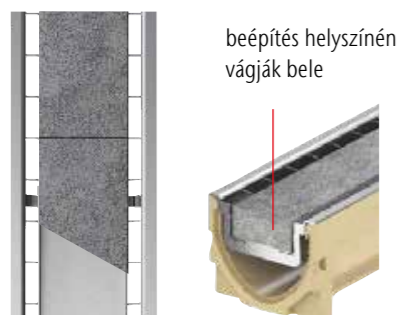

### 3 – Dupla réskeretes rács mélyebb kőbetéttel rozsdamentes acélból

A rozsdamentes acélból készült folyóka a beépítés helyszínén felszerelhető **30 mm vastag kővel**. Mindkét oldalon 8 mm széles nyílások biztosítják a felszíni vizek biztonságos elvezetését.

Elegáns megoldást jelent, ha a terasz köveit tesszük be a folyóka rácsába.



### 4 – „Voronoi” öntöttvas rács

A kiváló minőségű öntöttvas rács egyedi kialakítású felületével nyugtáz le. A természet szépsége által ihletett rács burkolt felületen és növények között egyaránt megtalálja a helyét.

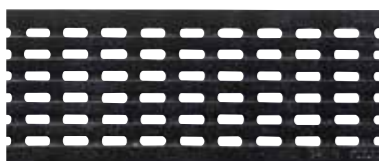

### 5 – „Intercept” öntöttvas rács

Kiváló minőségű öntöttvas rács lineáris kialakítású mintázattal, elegáns megjelenést biztosít.



### 6 – Rozsdamentes acélból készült hosszbordás rács

A keskeny, háromlú profil és a szálcsiszolt felület különösen elegáns megjelenést biztosít a hosszbordás rácsnak. A rozsdamentes acél alapanyag hosszú életűvé teszi a rendszert.

### 7 – Réskeret rozsdamentes vagy horganyzott acélból

A réskeret felső része kevésbé teszi feltűnővé a vízelvezető rendszert, ami így stílusosan illeszkedik a kialakított burkolathoz. A réskeret horganyzott acél és rozsdamentes acél kivitelben is kapható.

A harmonikus megjelenésről a **Connector Clip** gondoskodik. Ezzel a megoldással garantálható a réskeretek elmozdulásmentes beépítése. Nemcsak látványra fontos, hogy a szakaszok pontosan illeszkedjenek egymáshoz, hanem az optimális működés szempontjából is.



A keskeny résfolyókával a vízelvezetés finoman kapcsolódik az összképbe.

## A természet szépsége ihlette ACO Voronoi dizájnrács

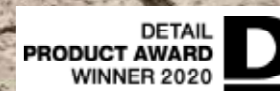

# Alap rácsok

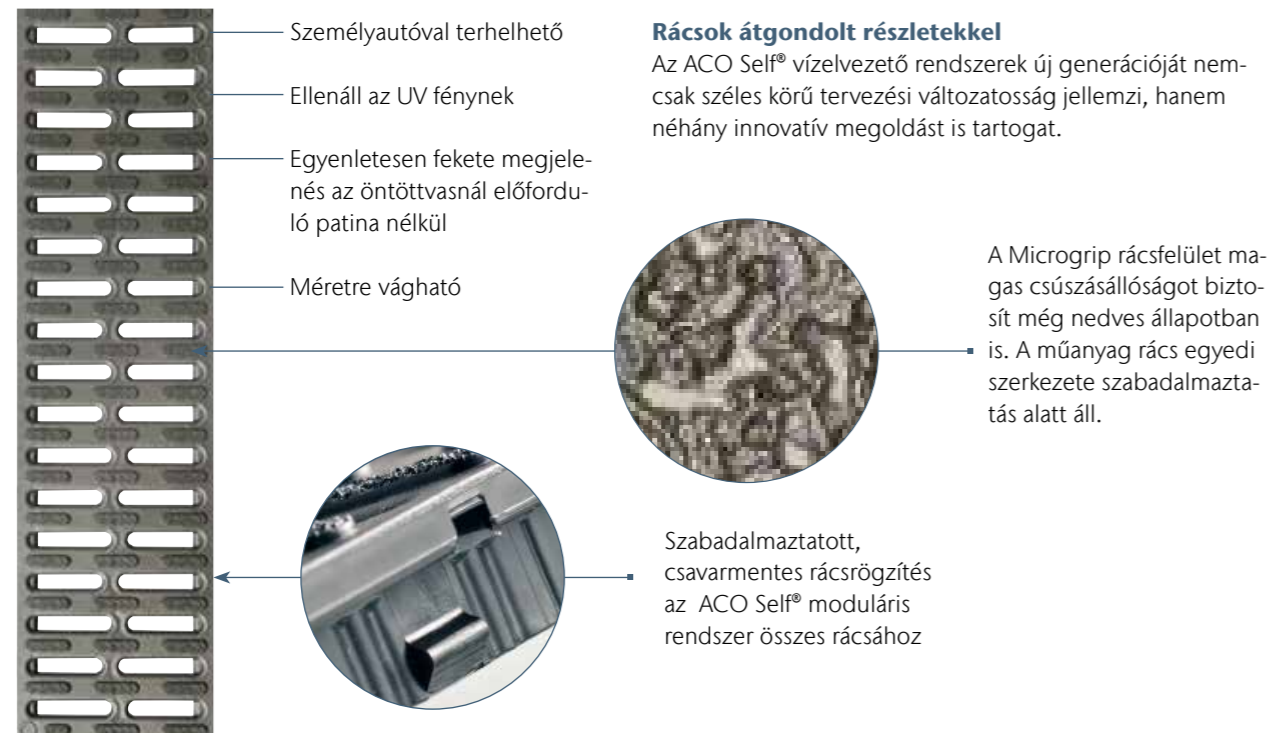

## 1 – Csúszásgátló Microgrip-rács

A teraszok és bejáratok területén nedvesség esetén nagyon gyorsan, csúszós felületek alakulhatnak ki. Emiatt sok padlóburkolatot csúszásmentes felületekkel gyártanak.

A megoldás tökéletesítése érdekében az **ACO új Microgrip műanyag rácsa** első ízben csúszásgátló felülettel ellátott. A rács csúszásgátló struktúrája biztosítja a balesetmentes közlekedést.

A struktúra közvetlenül a rácsfelületből formázott és emiatt különösen tartós. A műanyag rács személygépkocsi-terhelés esetén is megtartja csúszásgátló tulajdonságát.

10

A Microgrip a DIN 51130 szerinti R11 osztály csúszásgátlását éri el



## 2 – Horganyzott acél bordás rács

A horganyzott acélból készült bordás rács az ACO Self® ráccsalád klasszikusa. A rácsot az egyszerűség és a funkcionalitás jellemzi.



## 4 – Porszórt, horganyzott acél bordás rács

A porszórt bevonat a horganyzás mellett további korrózióvédelmet nyújt és az UV-stabil színek miatt a látvány évek múlva is megmarad.

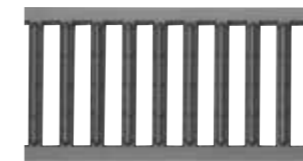

UV-stabil  
porszórt bevonat

## 6 – Réskeret műanyagból

A korrózióálló és UV-stabil műanyag gondoskodik a hosszú élettartamú kialakításról. Esztétikus könnyen karbantartható rendszer. Az ellenőrző elem egyszerű tisztítást tesz lehetővé.



Autóbeálló és terasz –  
A megjelenés harmóniáját  
a rácsok egységessége adja



## 3 – Rozsdamentes acél elektropolírozott bordás rács

A jól bevált rozsdamentes acél bordás rács egészen új fényben ragyog. Az elektropolírozás nemcsak optikailag teszi vonzóvá, hanem a különleges felületi minőség miatt kevesebb kosz tapad meg rajta.



Az elektropolírozásnak  
köszönhetően különösen  
szép és fényes felület

## 5 – Hálós rácsok

A hálós rácsok a nagyon stabil, de mégis karcsú vázstruktúra alapján különösen nagy befolyási keresztmetszettel rendelkeznek. Nagyobb víztömeget is fel tud venni és a folyókán keresztül biztonságosan elvezetni. A 30x10 mm-es hálótávolság egyidejűleg stílusos látványt is nyújt. A legkülönbözőbb építési situációk követelményeinek is megfelelnek.

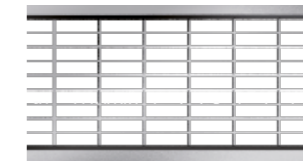

Az ACO Self® hálós rácsok  
horganyzott és rozsdamentes acél  
kivitelben kaphatók.

## 7 – Öntöttvas rács

A rácskínálat másik klasszikusa az öntöttvas rács. A robusztus anyag és a jellegzetes hullámos kialakítás mindig is a minőség jellemzői voltak. Az öntöttvas rács különösen alkalmas forgalmas területen.

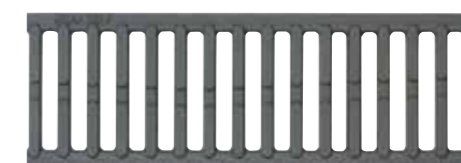

11

## Teljes rendszer

ACO Self® Euroline —  
folyókatest polimerbetonból

sok lehetőséggel

## ACO Termékelőnyök

- Gazdag elemválaszték polimerbetonból, 0,5 m és 1 m-es elemek zárt fenékkal vagy DN110-es függőleges kivezetéssel
- Fagyálló
- Kis súly, nagy szilárdság
- Sima felület a nagy áramlási sebesség és a könnyű tisztítás érdekében
- V-szelvényű keresztmetszet már kis mennyiségű víz biztonságos elvezetéséhez
- Kialakításának köszönhetően könnyen tisztítható
- Csavar nélküli rácsrögzítés
- Folyóka terhelhetősége max B125
- Euroline 60 eseti személyjármű-forgalomra

DN100 csőcsonkos homloklapon keresztül is csatlakoztatható a csőhálózathoz.

ACO Self® Euroline 1 m-es, DN100 függőleges csőcsatlakozóval ellátott polimerbeton folyókaelemmel is csatlakozhatunk a csőhálózathoz.

Búzzár utólag is beépíthető



ACO Self® Euromini 60 1 m-es, DN100 függőleges csőcsatlakozóval ellátott polimerbeton folyókaelemmel is csatlakozhatunk a csőhálózathoz.

Homloklap  
Euromini 60  
folyókához



## Tipp

A bekötőakna alkalmazása különösen előnyös, mert az integrált hordalékfogó vödör felfogja a víz által szállított szennyeződést, így elkerülhetjük a csőhálózat dugulását.

ACO Self® Euroline 0,5 m-es, DN100 vízszintes csőcsatlakozóval ellátott polimerbeton bekötőakna-elemmel is csatlakozhatunk a csőhálózathoz. (Euromini folyókához nem csatlakozik)

Hordalékfogó vödör a kényelmes tisztításért



V-keresztmetszet

Opcionális: búzzár  
bekötőaknához

6,0 l/s vízmennyiséggel a bekötőakna biztosítja a legnagyobb vízelvezető képességet. Ez nagyobb biztonságot nyújt túlterhelés esetén is.

A vízelvezető rendszer rendszeres tisztítása elengedhetetlen, ugyanis egy komolyabb szennyeződés akár 50%-kal csökkentheti a lefolyórendszer teljesítményét.

A csőhálózatból visszaáramló kellemetlen szagok elkerülhetők az opcionálisan rendelhető bekötőakna-búzzár alkalmazásával.

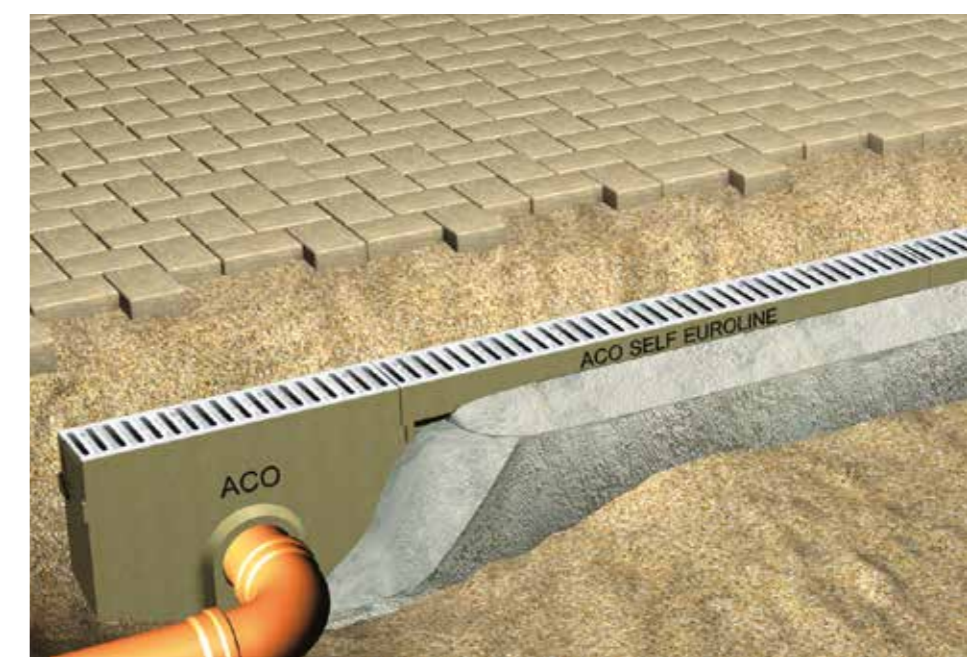

## Az ACO Self® résfolyókarendszer felépítése és karbantartása

Az ACO Self® réskerettel kialakított folyókái tisztítóelemet is tartalmaznak, ami közvetlenül a lefolyó felett helyezkedik el. A rendszer felépítésétől függően 50 cm-es vagy 15 cm-es elem választható. Javasolt a folyókarendszer évente kétszeri karbantartása, átmosatása. A tisztítóelemek kiemelésével

a rendszer teljes mértékig kitisztítható. Hosszabb folyókaszakaszok esetén ajánlott a rendszer mindkét végére tisztítónyílást beépíteni, a könnyebb karbantarthatóság érdekében.



### ACO Self® 1 m-es polimerbeton folyóka, DN100 függőleges vízkivétel, 15 cm-es tisztítóelemmel

A 15 cm-es tisztítóelem a 85 cm-es hosszúságú réskerettel kombinálva mind az ACO Self® Hexaline, mind az ACO Self® Euroline folyókatesttel együtt használható. A tisztítóelem tálca részét használhatjuk zárt fedlapként, vagy megfordítva burkolható fedlapként.

## ACO Self® Hexaline – folyókatest műanyagból

### ACO Termékelőnyök

- Több ponton kikönnnyített folyókatest a flexibilis csatornabekötéshez
- Fagyálló
- Különösen kis súly, egyszerű beépítés és kezelés
- Sima felület a nagy áramlási sebesség és a könnyű tisztítás érdekében
- Kiváló oldalfalstabilitás a méhsejtforma miatt
- Csavarmentes rácsrögzítés
- Személygépkocsival terhelhető

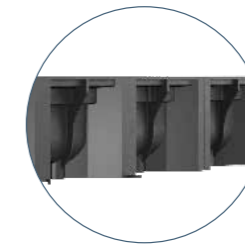

Kiváló oldalfali stabilitás a méhsejtforma miatt

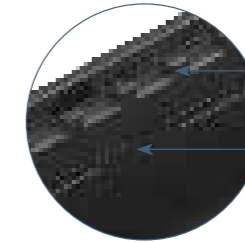

Dupla rács támasztó és elcsúszásbiztosító a jobb teherelosztás miatt

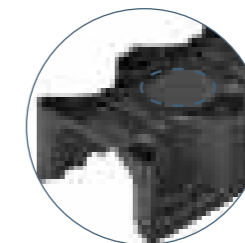

8 függőleges csőcsatlakozási lehetőség méterenként (kiüthető)

- 1 0,5 m-es jelölés segíti a folyókaelem méretre vágását. Tetszés szerinti helyen is méretre vágható a folyóka
- 2 Sarokelem a „sarok”-, „t”- és „kereszt”-csatlakozások egyszerű kialakításához
- 3 Függőleges DN100 csőcsatlakozó
- 4 A műanyag élvédelemhez könnyen hozzádolgozható a burkolat

5 Levélfogó

6 DN100 csőcsonkos homloklap

7 A homloklapon kialakított kigyönggítés kivágásával szikkaszthatunk

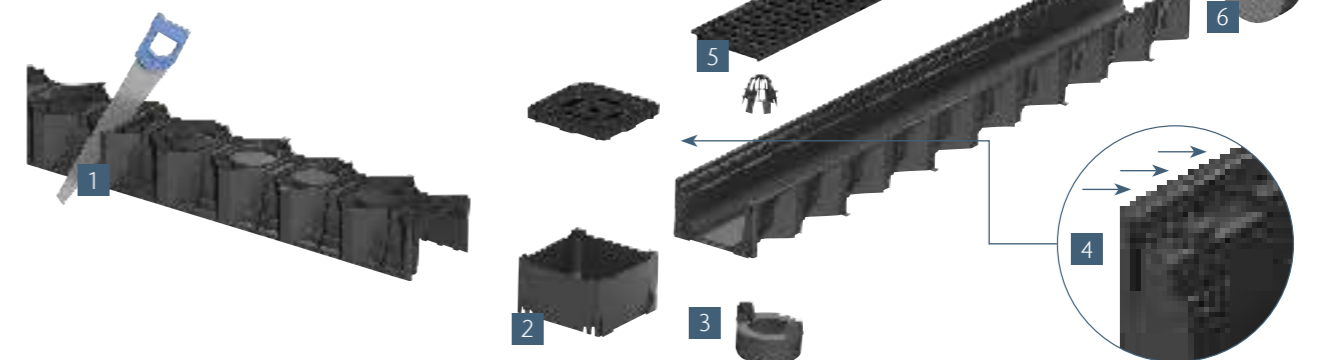

A beépítési útmutató az ACO Self® Hexaline alsó oldalán lévő 8 kigyönggítésbe nyomva is megtalálható.

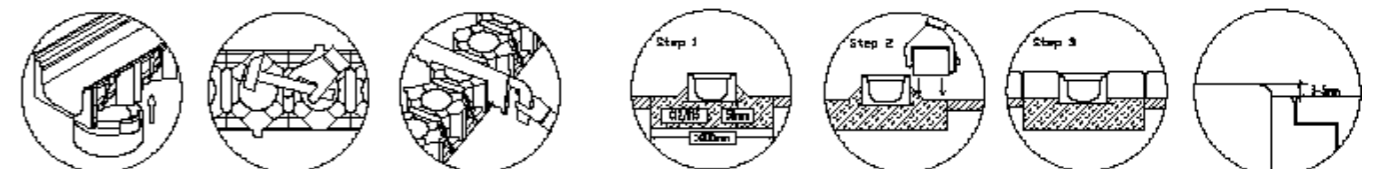



# ACO Self® Highline – nyitott folyókarendszer homlokzati vízelvezetéshez

## ACO Termék előnyök

- Rozsdamentes acél és horganyzott acél alapanyagból
- **Hosszúság max 2 m**
- A folyókatestek egymásba rakhatók: helytakarékos tárolás, egyszerű kezelés építkezéskor
- Fenékaljba integrált folyókacsatlakozó (külön is kapható)
- Integrált folyókacsatlakozó retesz: merevítésként, összekötő elemként, vízkivételi helyként, és a homloklap rögzítésére is alkalmazható (külön is kapható)
- Gyalogosan terhelhető

- Szélesség: 12 cm
- Magasság: 5 és 7,5 cm
- Hosszúság: 50, 100 és 200 cm
- Tartozék: homloklap, folyókacsatlakozó / retesz

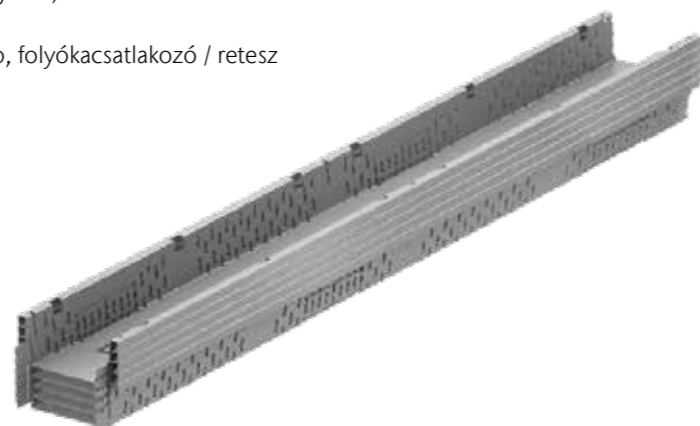

Mérsékelt helyigény, mivel a folyókák egymásba rakhatók



**Nyitott fuga esetén csőcsatlakozással:** ACO Self® Highline



**Zárt fuga esetén a drain rendszerhez csatlakoztatva:** ACO Self® Euroline



### Figyelem!

A folyókarendszer nem terhelhető személygépkocsival. Gyalogos terhelés esetén méterenként három retesz behelyezése szükséges. Ha felülről nem éri terhelés a folyókát, nem szükséges retesz a kimerítéshez.



Homloklap és folyókacsatlakozó/retesz



A folyókacsatlakozó/retesz tartozékként is kapható és a folyókatest aljába integrálva is megtalálható.



Az integrált folyókacsatlakozó egy csípőfogó segítségével könnyen eltávolítható.



**Nyitott fuga esetén csőcsatlakozás nélkül:** ACO Self® Highline

## A teljes rendszer áttekintése

Ábra	Megnevezés	Hosszúság	Szélesség	Magasság	Cikkszám
		[mm]	[mm]	[mm]	
<b>ACO Self® Euroline polimerbeton folyóka, max. B125</b>					
	Folyókatest rács nélkül	1000	118	97	38500
	Folyókatest rács nélkül	500	118	97	38502
	Folyóka DN100 függőleges csőcsatlakozással, rács nélkül	1000	118	97	38501
	Bekötőakna ACO Self® Eurolinehoz, rács nélkül, hordalékfogó vödörrel (Euromini 60-hoz nem csatlakozik)	500	118	300	38503
	Folyóka, horganyzott acél ráccsal	1000	118	97	38700
	Folyóka, horganyzott acél ráccsal	1000	118	97	38702
	Folyóka, DN100 függőleges csőcsatlakozással, horg. acél ráccsal	1000	118	97	38701
	Bekötőakna ACO Self® Eurolinehoz, horganyzott acél ráccsal, hordalékfogó vödörrel (Euromini 60-hoz nem csatlakozik)	500	118	300	38703
	Folyóka, öntöttvas ráccsal	1000	118	97	38705
	Folyóka, öntöttvas ráccsal	500	120	97	38707
	Folyóka, DN100 függőleges csőcsatlakozással, öntöttvas ráccsal	1000	118	97	38706
	Bekötőakna ACO Self® Eurolinehoz, öntöttvas ráccsal, hordalékfogó vödörrel (Euromini 60-hoz nem csatlakozik)	500	118	300	38708
<b>ACO Self® Euromini 60 polimerbeton folyóka, eseti személygépjármű-terhelésre</b>					
	Folyókatest rács nélkül	1000	118	55	810000
	Folyókatest rács nélkül	500	118	55	320276
	Folyókatest, DN100 függőleges csőcsatlakozással, rács nélkül	1000	118	55	810010
	Folyóka, horganyzott acél ráccsal	1000	118	55	416922
	Folyóka, horganyzott acél ráccsal	500	118	55	kérésre
	Folyóka, DN100 függőleges csőcsatlakozással, horg.acél ráccsal	1000	118	55	416923
	Folyóka, öntöttvas ráccsal	1000	118	55	11423
	Folyóka, öntöttvas ráccsal	500	118	55	kérésre
	Folyóka, DN100 függőleges csőcsatlakozással, öntöttvas ráccsal	1000	118	55	11438

## ACO Self® Hexaline műanyag folyóka, eseti személygépjármű-terhelésre

Ábra	Megnevezés	Hosszúság	Szélesség	Magasság	Cikkszám
		[mm]	[mm]	[mm]	
	Folyókatest rács nélkül H: 1000, Sz: 129, M: 79	319200			
	Folyóka, horganyzott acél ráccsal H: 1000, Sz: 129, M: 79				319213
	Folyóka, műanyag részerettel H: 1000, Sz: 129, M: 79	19555			
	Folyóka, műanyag ráccsal (Microgrip felület) H: 1000, Sz: 129, M: 79				319210













Ábra	Megnevezés	Hosszúság	Szélesség	Magasság	Cikkszám
		[mm]	[mm]	[mm]	
<b>ACO Self® Highline, gyalogos terhelésre</b>					
	Homlokzati folyókatest, rács nélkül, rozsdamentes acél	2000	120	50	320094
		1000	120	50	320095
		500	120	50	320096
		2000	120	50	320102
		1000	120	50	320103
		500	120	50	320104
	Homlokzati folyókatest, rács nélkül, horganyzott acél	1000	120	75	320099
		500	120	75	320100
		1000	120	75	320107
		500	120	75	320108

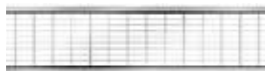



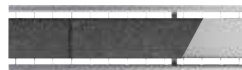















Ábra	Megnevezés	Hosszúság	Szélesség	Részkeret magassága [mm]		
		[mm]	[mm]	40	65	105
<b>ACO Self® részeret felső rész</b>						
	<b>Részkeret felső rész</b> ■ Horganyzott acél ■ Személygépjármű-terhelés	1000	118	415822	415830	415838
		850	118	415824	415832	415840
		500	118	415846	415848	415850
	<b>Tisztítóelem</b> ■ Horganyzott acél ■ Személygépjármű-terhelés	500	118	415823	415831	415839
		150	118	415825	415833	415841
		1000	118	415826	415834	415842
	<b>Részkeret felső rész</b> ■ Rozsdamentes acél ■ Személygépjármű-terhelés	850	118	415828	415836	415844
		500	118	415847	415849	415851
		500	118	415827	415835	415843
	<b>Tisztítóelem</b> ■ Rozsdamentes acél ■ Személygépjármű-terhelés	500	118	415827	415835	415843
		150	118	415829	415837	415845

Ábra	Megnevezés	Hosszúság	Szélesség	Magasság	Részkeret magassága	Cikkszám
		[mm]	[mm]	[mm]	[mm]	

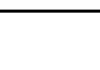
## ACO Self® részeret felső rész műanyagból

	<b>Részkeret felső rész</b> ■ Műanyag ■ Személygépjármű-terhelés	500	125	-	60	319554
		<b>Tisztítóelem</b> ■ Műanyag ■ Személygépjármű-terhelés	125	125	146	-

Ábra	Megnevezés	Hosszúság	Szélesség	Magasság	Cikkszám
		[mm]	[mm]	[mm]	
<b>ACO Self® alap rácsok</b>					
	<b>Fekete műanyag rács Microgrip bevonattal</b> ■ Műanyag ■ Személygépjármű-terhelés	1000	118	-	319250
		500	118	-	319251
	<b>Bordás rács</b> ■ Rozsdamentes acél elektropolírozott felülettel ■ Személygépjármű-terhelés	1000	118	-	310307
		500	118	-	310308
	<b>Bordás rács</b> ■ Horganyzott acél ■ Személygépjármű-terhelés	1000	118	-	38516
		500	118	-	38517
	<b>Bordás rács</b> ■ Horganyzott acél porszórt antracit felülettel ■ Személygépjármű-terhelés	1000	118	-	10305
		500	118	-	10306
	<b>Hálós rács</b> ■ Rozsdamentes acél ■ Személygépjármű-terhelés	1000	118	-	310312
		500	118	-	310313
	<b>Hálós rács</b> ■ Horganyzott acél ■ B 125	1000	118	-	310310
		500	118	-	310311
	<b>Öntöttvas rács</b> ■ (nem ajánlott az ACO Self® Highline-hoz)	500	118	-	310309
<b>ACO Self® dizájnrácsok</b>					
	<b>Dupla réskeretes rács, fa betét</b> ■ Rozsdamentes acél ■ Gyalogos terhelésre ■ Beépítés helyszínén vágják bele	1000	118	-	310314
		500	118	-	310324
	<b>Dupla réskeretes rács sekély kőbetét</b> ■ Rozsdamentes acél ■ Gyalogos terhelésre ■ Beépítés helyszínén vágják bele	1000	118	-	310315
		500	118	-	310325
	<b>Dupla réskeretes rács mélyebb kőbetét</b> ■ Rozsdamentes acél ■ Gyalogos terhelésre ■ Beépítés helyszínén vágják bele	1000	118	-	310317
		500	118	-	310327
	<b>„Voronoi” rács</b> ■ Öntöttvas ■ B 125 ■ (nem ajánlott az ACO Self® Highline-hoz)	500	118	-	310319
	<b>„Intercept” rács</b> ■ Öntöttvas ■ B 125 ■ (nem ajánlott az ACO Self® Highline-hoz)	500	118	-	310321
	<b>Hosszbordás rács</b> ■ Rozsdamentes acél ■ Személygépjármű-terhelés	1000	118	-	10323
		500	118	-	10324

Ábra	Megnevezés	Cikkszám	Ábra	Megnevezés	Cikkszám
<b>ACO Self® Euroline tartozékok</b>					
	<b>Folyóka búzzár</b> (Euromini 60 folyókához nem használható) ■ Kétrészes	01666		<b>Homloklap</b>	38504
	<b>Búzzár bekötőaknához</b> ■ DN 110	01682		<b>Homloklap csőcsonkkal, DN110</b>	38505
	<b>Hordalékfogó kosár</b> ■ Bekötőaknához	01682		<b>Univerzális műanyag sarokelem öntöttvas ráccsal, 118 x 118 mm</b>	3003854
	<b>Connector Clip</b> ■ Műanyag ■ Acél réskeretek összekapcsolásához	11143		<b>Univerzális műanyag sarokelem horganyzott acél ráccsal, 118 x 118 mm</b>	3003855
	<b>ACO Waterseal</b> ■ 300 ml a folyókatest tömítéséhez	74520			
Ábra	Megnevezés	Cikkszám	Ábra	Megnevezés	Cikkszám
<b>ACO Self® Hexaline tartozékok</b>					
	<b>DN100 függőleges csőcsatlakozó</b>	19282		<b>Homloklap</b> ■ A folyóka elejére és végére	319288
	<b>Levélfogó</b>	319282		<b>DN100 csőcsonkos homloklap</b>	319289
	<b>Univerzális sarokelem</b> ■ 90°, 180°, 270° és keresztirányú csatlakozáshoz	19280		<b>Rácskiemelő kampó</b>	19280
				<b>Tisztítóelem-kiemelő kampó</b> ■ 0,5 m réskerethez	415924
Ábra	Megnevezés	Cikkszám	Ábra	Megnevezés	Cikkszám
<b>ACO Self® Highline Tartozékok</b>					
	<b>Homloklap</b>	■ Horganyzott acél, 50 mm			320097
		■ Horganyzott acél, 75 mm			320101
	<b>Homloklap</b>	■ Rozsdamentes acél, 50 mm			320105
		■ Rozsdamentes acél, 75 mm			320109
	<b>Folyókacsatlakozó</b>	■ Horganyzott acél			320123
		■ Rozsdamentes acél			320122
<b>ACO Self® Euromini 60</b>					
	<b>Homloklap</b>	■ Polimerbeton			810200
	<b>Csőcsonkos homloklap</b>	■ DN50			810201

## Egyszerű beépítés, tökéletes megoldás



## Az ACO Self® Euroline folyóka beépítése bekötőaknával garázs előtt, lépésről-lépésre.



1. A talaj kiemelése az ACO Self® Euroline beépítési javaslata szerint: folyóka bekötőaknával. (részletek letölthetők: [www.acoself.hu](http://www.acoself.hu))

2. A folyókatest csatlakozásához a kigyőngítést egy gyémánttárcsás sarokcsiszoló segítségével végezzük, ahogy az ábrán is látszik: középen bevágjuk és...

3. ... és kívülről befelé egy kalapáccsal kiütjük.

4. A betonagy elkészítése a beépítési javaslat szerint. A betonagy tömörítése. DN100 KG csőhálózat előkészítése.

5. DN100 KG csövet sikosító anyaggal bekötőaknához csatlakoztatni.

6. A betont felvinni a már tömített alapra.

7. A folyókatest beépítése a bekötőaknához. A folyóka beépítésénél a 2 cm-es garázs-küszöböt úgy kell kialakítani, hogy a kapu a küszöb és a folyóka közt zárjon.

8. Az utolsó folyókatest behelyezése előtt a homloklap beépítése. (lásd 25. oldal)

9. Oldalsó betontámaszt kialakítani a beépítési javaslat alapján.

10. Meghatározni a burkolat lehetséges lejtését. A burkolatot úgy kell kialakítani, hogy a folyókarács 3-5 mm-rel lejjebb fusson a burkolathoz képest.

11. A burkolat beépítése a folyókához.

12. Az elkészített folyóka közvetlenül a garázs előtt. A folyóka megakadályozza a víz bejutását a garázs területére.



## Az ACO Self® Hexaline folyóka beépítése lépésről lépésre

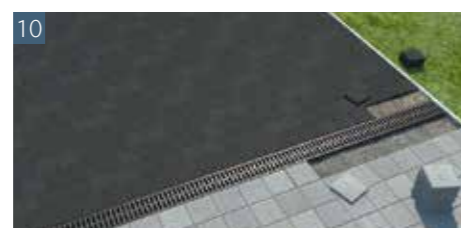
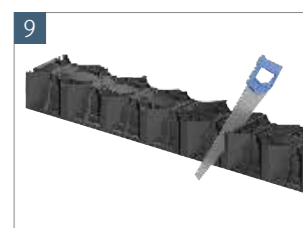
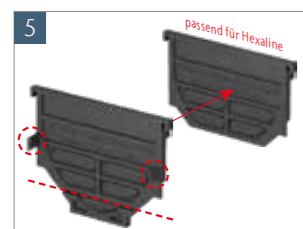

1. A betonágnak árkot kell ásni. A betonágnak minimum 5 cm magasnak és 20 cm szélesnek kell lennie. Azt ajánljuk, hogy a térkő elülső és hátsó sora is betonágyban álljon.
2. A földnedves betont (C 15/ B 15) az árokba önteni és tömöríteni.
3. A betonágyat a kívánt magasságra elhúzni (82-85 mm a felszíni burkolathoz).
4. A folyókát a vízelvezetéshez a kívánt kigyönggítésnél kell kiütni.
5. Az optimális elhelyezésre a homloklapot az előírás szerint kialakítani. Az „Y”-nal jelölt területet, valamint a két „A” klipet eltávolítani.
6. A csőcsatlakozót a folyókahoz, a levélfogót a lefolyónyílásba helyezni. A homloklapot a folyóka elején és végén elhelyezni.
7. Az akasztófülek segítségével csatlakoztassa össze egymással a folyókaelemeket.
8. A teljes folyókaszakaszt a kívánt nyomvonalhoz illeszteni.
9. Lehetősége van arra, hogy tetszés szerinti helyen méretre vágassa a folyókát.
10. 5 méternél hosszabb szakaszok esetén a megfelelő lefolyóelemeket elhelyezni.
11. A burkolatot úgy kell kialakítani, hogy a folyókarács 3-5 mm-rel lejjebb fusson a burkolathoz képest.

## A homloklap csatlakozása az ACO Self® Euroline folyókához

Kapcsolja össze az „A” klipet a polimerbeton folyókatesttel. Távolítsa el mindkét „B” klipet és mindkét „X” területet.

1. oldal a folyóka felé néz



2. oldal



A klip

A klip

X terület  
B klip

X terület  
B klip



1. „X” területet és a „B” klipet késsel eltávolítani



2. „A” klipet bekattintani

## A homloklap csatlakozása az ACO Self® Hexaline folyókához

Kapcsolja össze a „B” klipet a műanyag folyókatesttel. Távolítsa el mindkét „A” klipet és az „Y” területet

1. oldal a folyóka felé néz



2. oldal



B klip

B klip

A klip

A klip

Y terület



1. Az „Y” területet letörni a törőcsapnál



2. Az „A” klipeket késsel eltávolítani



3. „B” klipeket bekattintani



## ACO Self® Highline folyóka beépítési útmutatója

### Integrált retesz folyókacsatlakozáshoz és merevítéshez

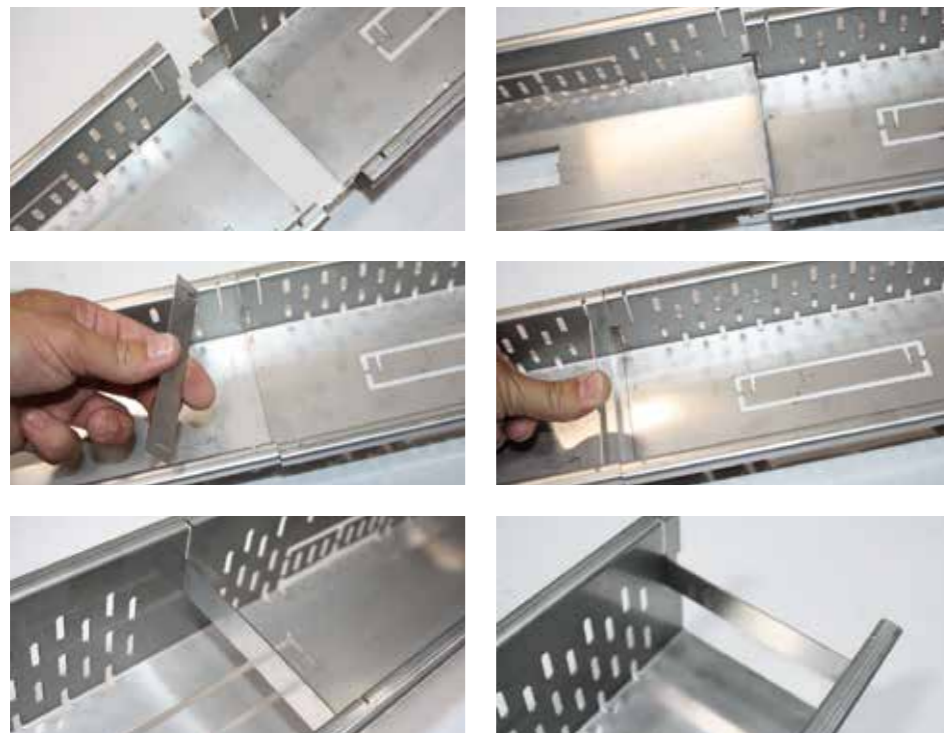

#### Figyelem, folyókamerevítés!

Az ACO Self® Highline alkalmazásakor gyalogosan terhelhető területen 3 retesz használható méterenként. Amennyiben felülről nem éri terhelés, nem szükséges retesz a merevítéshez.

### Beépítés földdel érintkező homlokzatoknál

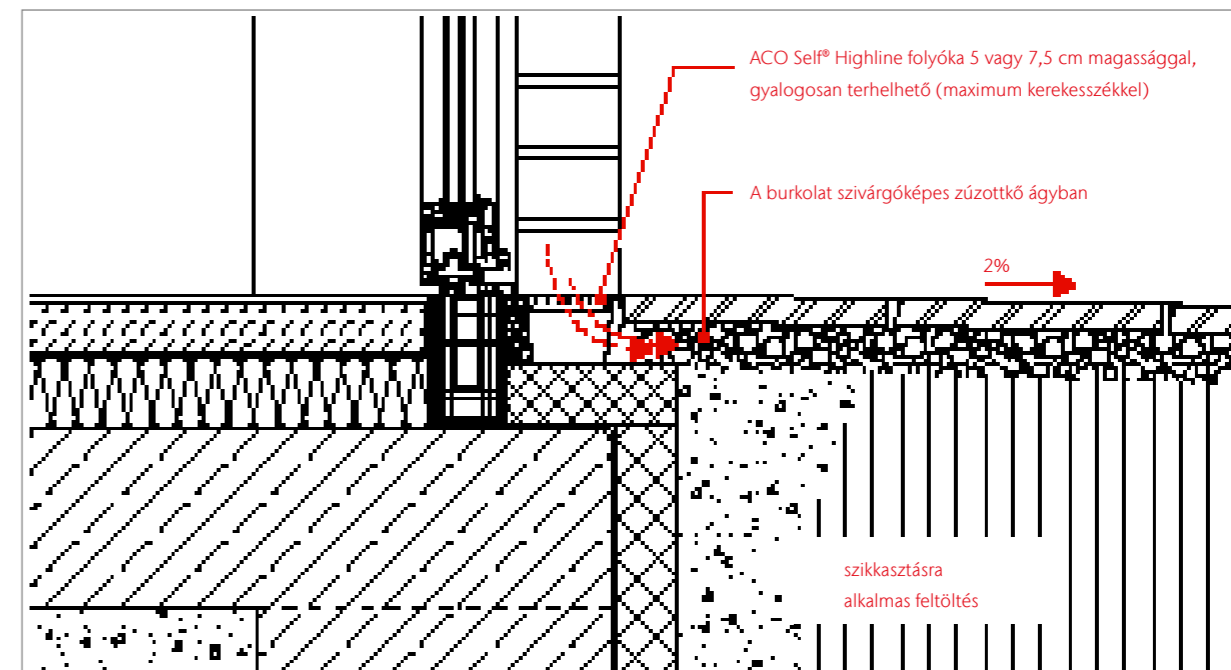

Az ACO Self® Highline-nal történő homlokzati víztelenítés-nél nyitott folyókarendszerről beszélünk, ami a keletkező esővizet a ház körüli kavicsávhöz hasonlóan elszikkasztja.

Arra kell figyelni, hogy ezen keresztül a pincefal nedvesség-terhelése megemelkedik.

### A homloklap

mindkét oldalon használható és folyókacsatlakozóval rögzíthető.



A homloklap használat előtti befordítása

### Beépítés erkélyekre

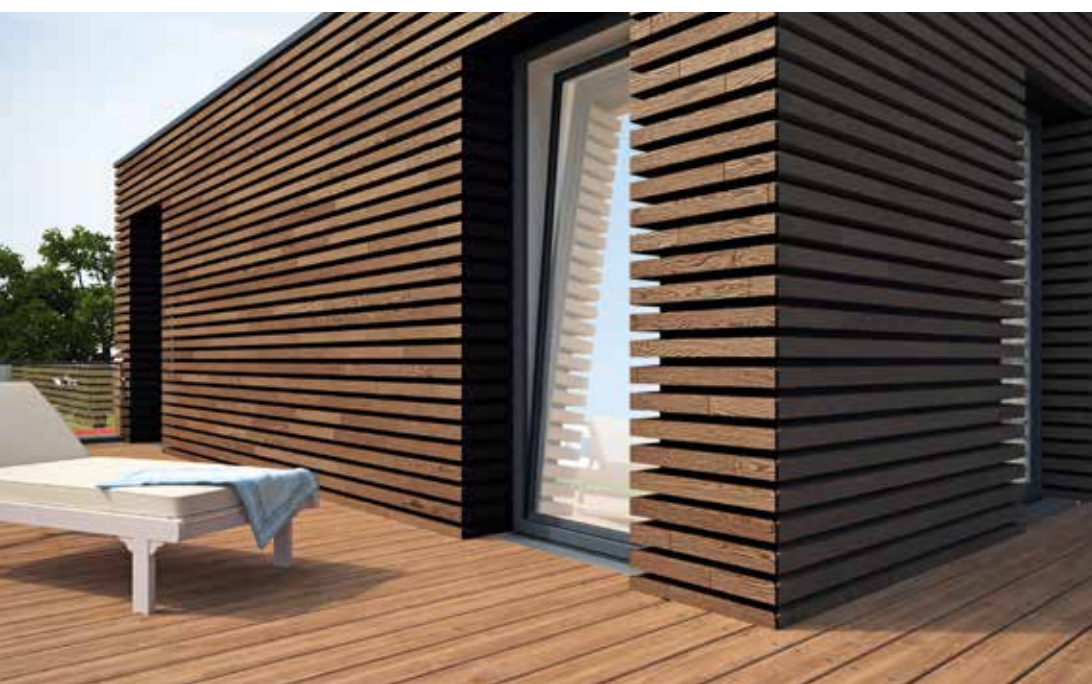
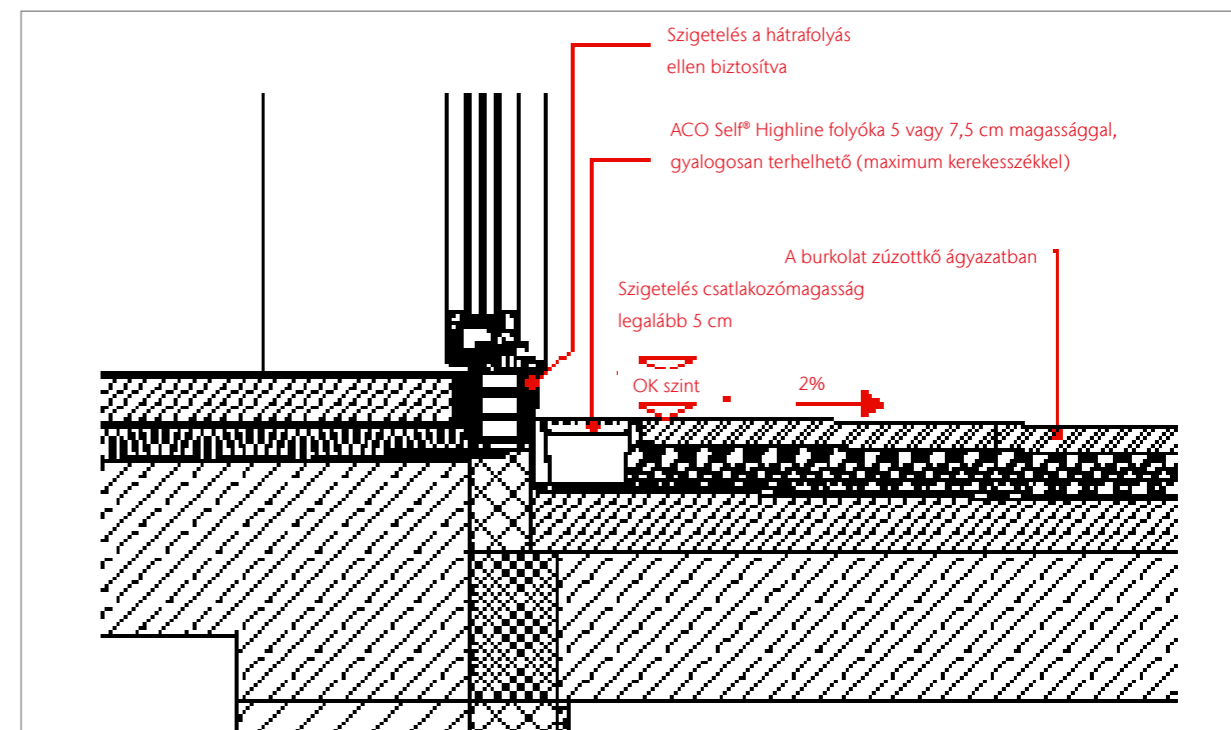

## ACO megoldások a ház körül

Termékválaszték családi házakhoz



### 1) ACO aknafedlapok

- látványos térelem
- fekete szín
- a fedél súlya mindössze 9 kg

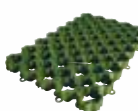

### 2) ACO gyeprács

- a pázsit szabadon nőhet
- zöld- és parkolófelület egyben
- teherbíró műanyagból (terhelhető: 250 t/m<sup>2</sup>)



### 3) ACO kavicsstabilizáló

- stabilá teszi a kavicsos parkolófelületeket
- gátolja a megsüllyedést

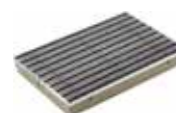

### 4) ACO lábtörlő

- bel- és kültéri használatra
- szilárdan a földbe ágyazva
- egyedi és elegáns
- akadálymentes közlekedést tesz lehetővé



### 5) ACO vonalmenti vízelvezetés

- családi házas környezetben személyjárművel terhelhető
- kiváló minőségű rácsok
- egyedi megoldások révén moduláris rendszer



### 6) ACO homlokzatok és teraszok vízelvezetése

- akadálymentes átmenetek
- rögzített és állítható magasságú rendszerek
- Rozsdamentes acél, horganyzott acél



### 7) ACO pontszerű vízelvezetés

- megbízható megoldás
- személyjárművel terhelhető
- tartalmazza a szennyfogó kosarat is



### 8) ACO melléképület-ablak

- a lehető legnagyobb üvegfelület
- tiszta, fehér felület



### 9) ACO visszatordásgátlók

- épületvédelem visszatordás ellen



### 10) ACO szennyvízátemelők

- fekáliával szennyezett és fekáliamentes szennyvíz esetén is!



### 11) ACO burkolható aknafedlap

- „láthatatlan” fedlap
- burkolat a környező terület burkolatával megegyező



### 12) ACO Therm® ablak

- három rétegű üvegezés
- nagyfokú vízállóság\*
- felújításhoz és új épületekhez is



### 13) ACO Therm® világítóakna

- maximális fényvisszaverés
- gyors és egyszerű telepítés
- víztömör megoldás



### 14) ACO Therm® aknamagasító

- Therm® világítóakna beépítési mélységének növeléséhez
- víztömör telepítés lehetséges



### 15) Zuhanyfolyókák

- akadálymentes vízelvezetés a fürdőszobában

## ACO Self® vízvezető folyókák az egész ház körül.

Sokoldalú, egyszerű, szép.



Terasz vízvezetése Profiline foyókával

Rozsdamentes acél  
bordás rács,  
elektropolírozott  
felülettel



Terasz vízvezetése Profiline foyókával



Családi ház Euroline foyókával

Horganyzott acél bordás  
rács, porszórt antracit  
felülettel

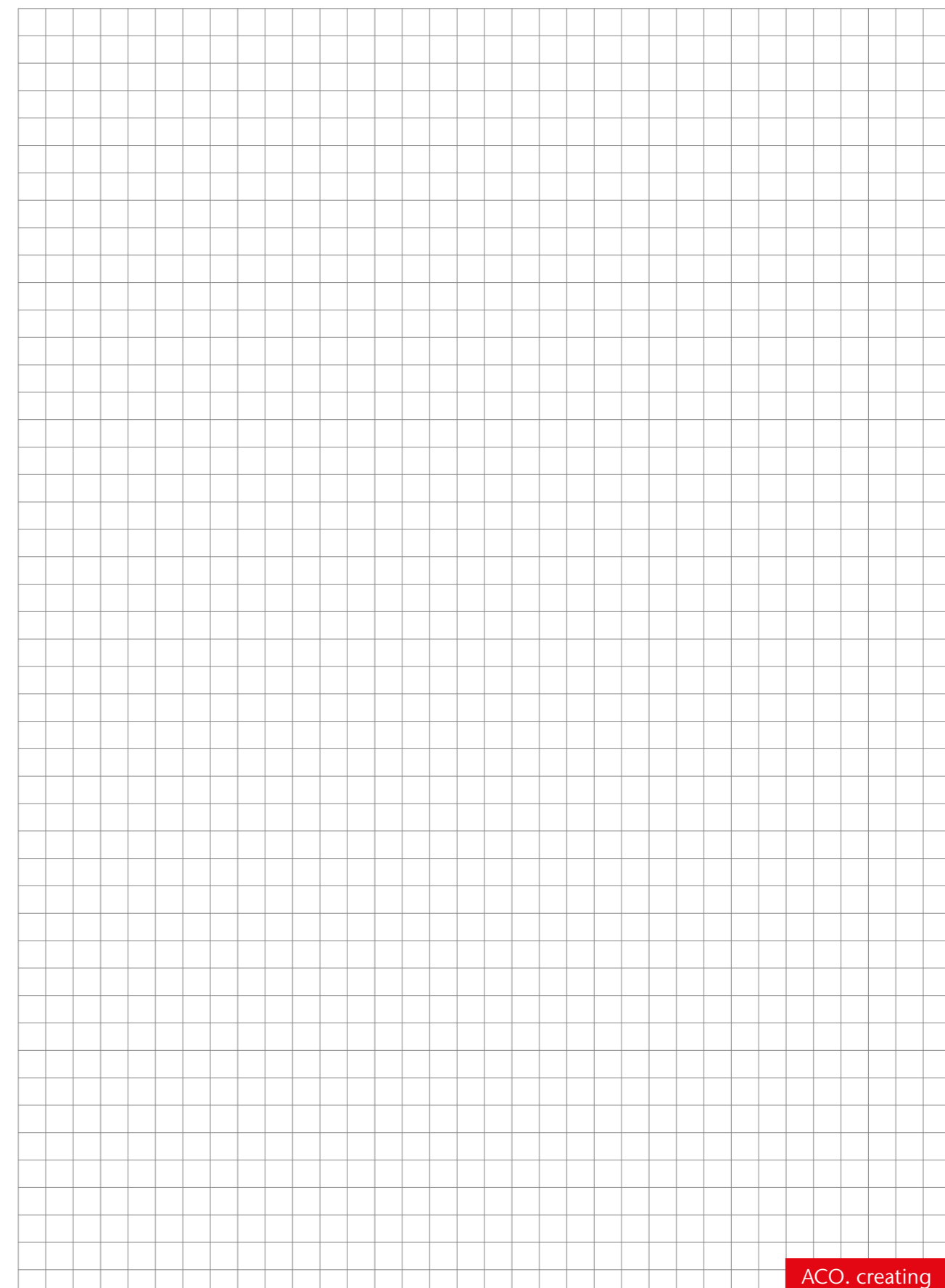



### Az ACO rendszerlánc



### Az ACO rendszerlánc elemei családi ház esetén

#### Rendszer megoldások a pincéhez

- Therm pinceablakok
- Therm pincebevilágító aknák
- Therm víznyomásálló pincebevilágító aknák

#### Megoldások a kerthez és a házhoz

- Fürdőszobai vízelvezetés
- Burkolható aknafedlapok
- Teraszok vízelvezetése
- Vonalmenti vízelvezetés
- Pontszerű vízelvezetés
- Lábtörlők
- Gyeprács és kavicsstabilizáló
- Szikkasztó rendszer
- Szivárgó rendszerek

#### Melléképület ablakok

Az Ön ACO márkakereskedője:

#### ACO Kereskedelmi Kft.

2030 Dunaharaszti  
Jedlik Ányos utca 24.  
Fax: 06 24 620 389  
E-mail: [acohu@aco.hu](mailto:acohu@aco.hu)

Honlap: [www.aco.hu](http://www.aco.hu)  
[www.acoself.hu](http://www.acoself.hu)

[www.aco.hu](http://www.aco.hu)



[www.acoself.hu](http://www.acoself.hu)

