

Eco-Jet és Hydrojet - kör alapú, szabadon álló zsírleválasztó polietilén tartállyal



ACO termék előnyök

- Szegmensekre bontható kialakítás, melynek következtében kis ajtónyílásokon keresztül is szállítható
- A hengeres kialakításnak köszönhetően könnyen és hatékonyan tisztítható
- Projektspecifikus egyedi gyártás is megvalósítható a moduláris kialakításnak köszönhetően

Termékinformáció

- Zsírleválasztó berendezés az EN 1825 szabvány alapján
- Integrált iszaptérrel
- Szabadon álló kivitel fagymentes helyiségekbe
- DN100, DN150, DN200 csőcsatlakozások

Méret táblázat

NG [l/s]	DN	Térfogat [l]			Méretek [mm]								Méretek [mm]				
		Iszaptér	Zsirtér	Összesen	H1	H2	H3	H4	L1	L2	L3	Z/n*	D	H5	L5	L4	D1
2	100	290	120	680	975	905	1320	1370	1255	60	150	795/2	110	1520	260	260	1020
4	100	500	160	890	1240	1170	1580	1630	1255	60	150	820/2	110	1780	260	260	1020
7	150	830	400	2120	1430	1330	1880	1930	1820	60	150	785/3	160	2080	260	260	1660
10	150	1150	400	2450	1600	1500	2050	2100	1820	60	150	785/3	160	2250	260	260	1660
15	200	1950	800	3610	1765	1665	2200	2250	2130	60	150	880/3	210	2400	260	260	1915
20	200	2440	800	4070	1955	1855	2400	2400	2130	60	150	880/3	210	2600	260	260	1915

*n = szegmensek száma

Műszaki rajzok

Eco-Jet-R (Alapfelszereltség)

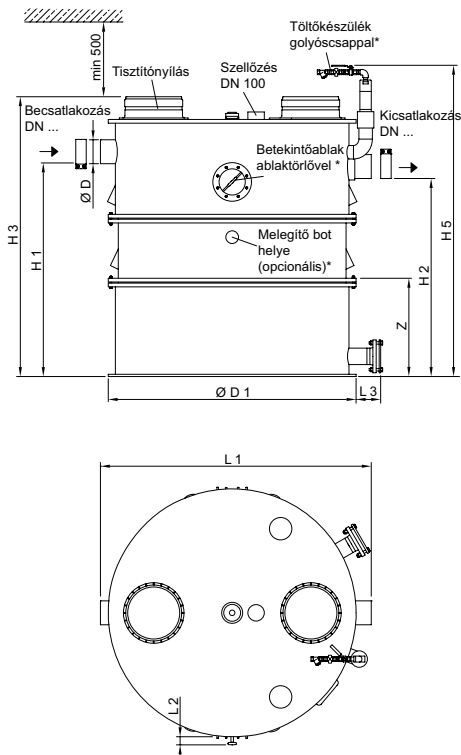

Hydrojet-RS (2. felszereltségi fok)

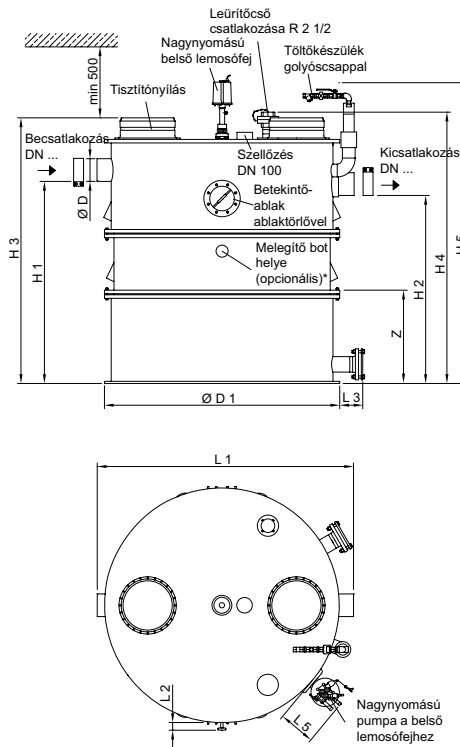

A képeken 7 l/s teljesítményű, jobb oldali betekintő ablakos zsírleválasztó látható. A bal oldali betekintő ablakos kivétel esetében a töltőkészülék, betekintőablak és a vezérlés a berendezés tengelyére tükrözve helyezkednek el.

* nem alaptartozék

Eco-Jet-RD (1. felszereltségi fok)

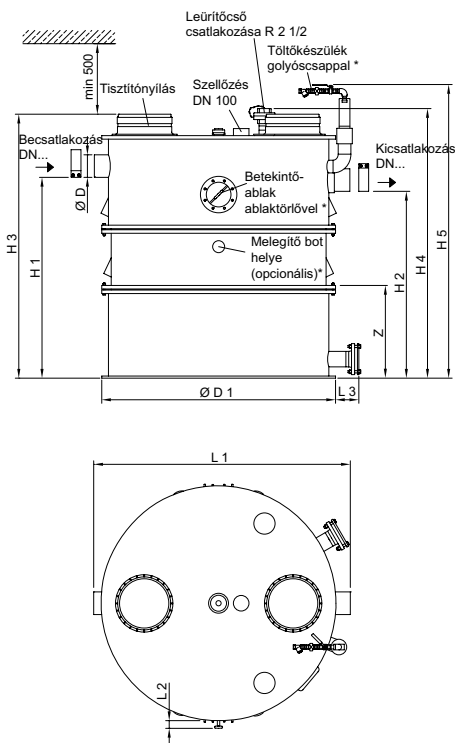

Hydrojet-RSE (2. felszereltségi fok iszapkinyomó szivattyúval)

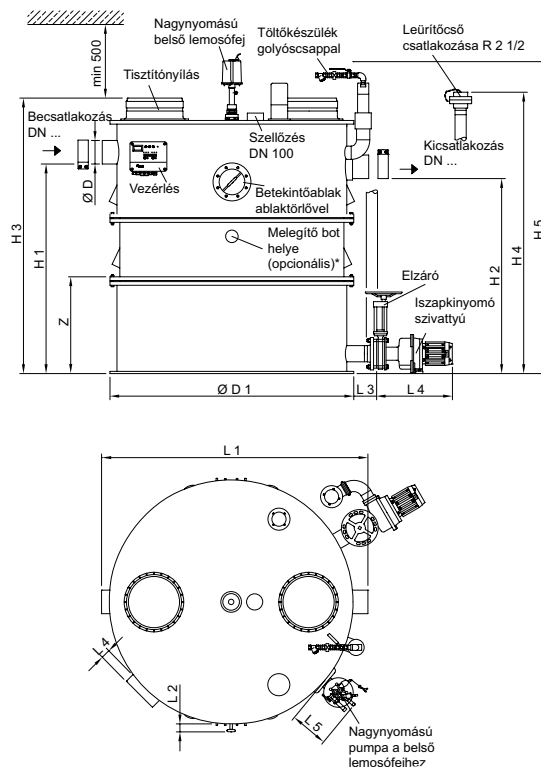

Hydrojet-RA (3. felszereltségi fok)

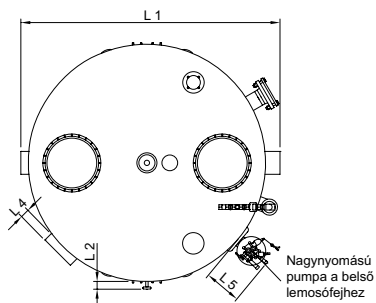
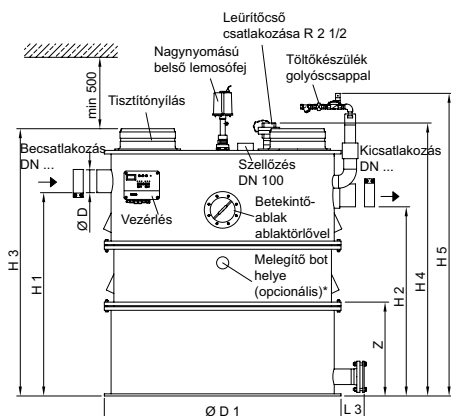



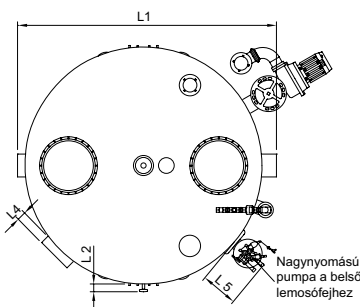
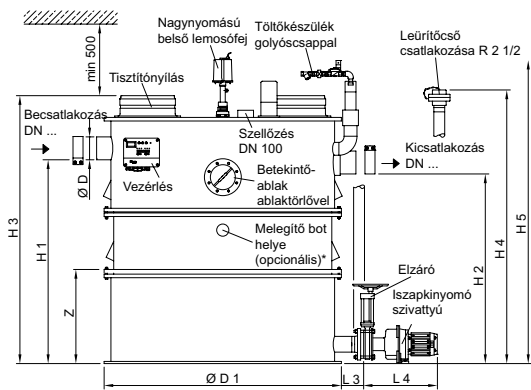

Hydrojet-RAE (3. felszereltségi fok iszapkinyomó szivattyúval)





Az előre meghatározott felszereltségi fokokhoz képest köztes felszereltségű berendezések is rendelhetők. A szükséges típus kiválasztásához kérje a műszaki részleg segítségét.

Cikkszámok





		
NG [l/s]	Eco-Jet-R Alap kivitel	Eco-Jet-RD 1. felszereltségi fok
2	3502.32.30	3502.62.30
4	3504.32.30	3504.62.30
7	3507.32.30	3507.62.30
10	3510.32.30	3510.62.30
15	3515.32.30	3515.62.30
20	3520.32.30	3520.62.30



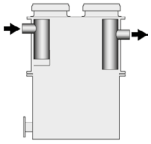
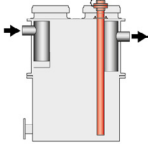
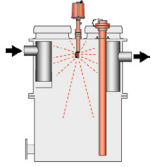
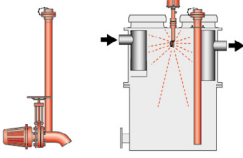
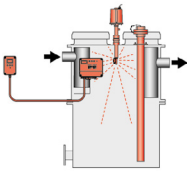
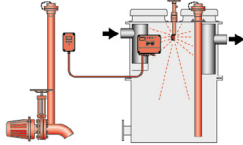

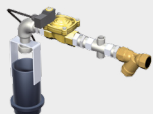

				
NG [l/s]	Hydrojet-RS 2. felszereltségi fok		Hydrojet-RSE 2. felszereltségi fok iszapkinyomó szivattyúval	
	Jobb oldali betekintő ablakkal	Bal oldali betekintő ablakkal	Jobb oldali betekintő ablakkal	Bal oldali betekintő ablakkal
2	3502.73.41	3502.73.31	3502.73.81	3502.73.71
4	3504.73.41	3504.73.31	3504.73.81	3504.73.71
7	3507.73.41	3507.73.31	3507.73.81	3507.73.71
10	3510.73.41	3510.73.31	3510.73.81	3510.73.71
15	3515.73.41	3515.73.31	3515.73.81	3515.73.71
20	3520.73.41	3520.73.31	3520.73.81	3520.73.71





				
NG [l/s]	Hydrojet-RA 3. felszereltségi fok		Hydrojet-RAE 3. felszereltségi fok iszapkinyomó szivattyúval	
	Jobb oldali betekintő ablakkal	Bal oldali betekintő ablakkal	Jobb oldali betekintő ablakkal	Bal oldali betekintő ablakkal
2	3502.73.42	3502.73.32	3502.73.82	3502.73.72
4	3504.73.42	3504.73.32	3504.73.82	3504.73.72
7	3507.73.42	3507.73.32	3507.73.82	3507.73.72
10	3510.73.42	3510.73.32	3510.73.82	3510.73.72
15	3515.73.42	3515.73.32	3515.73.82	3515.73.72
20	3520.73.42	3520.73.32	3520.73.82	3520.73.72



Eco-Jet és Hydrojet zsírleválasztók felszereltségi szintjei





Típus	Hulladék ürítése		Leírás
	Szagterhelés nélkül	Kényelem	
Eco-Jet-R (Alapfelszereltség) 	-	-	<ul style="list-style-type: none"> Hulladék ürítése és a tartály tisztítása a fedlapokon keresztül történhet (erős szaghatás léphet fel)
Eco-Jet-RD (1. felszereltségi fok) 	✓	-	<ul style="list-style-type: none"> Szagmentes ürítés a direktleszívó csőcsatlakozásnak köszönhetően A tartály ürítése után a belső tisztítás a fedlapokon keresztül történhet (erős szaghatás léphet fel) Közvetlen leszívócső csatlakozás R 2 1/2" és STORZ B 75 gyorscsatlakozású tűzoltótömlőhöz
Hydrojet-RS (2. felszereltségi fok) 	✓	kézi vezérlésű	<ul style="list-style-type: none"> A tartály ürítése direktleszívó csövön keresztül, belső tisztítása pedig kézi vezérlésű hidro-mechanikus nagy nyomású belső lemosófejjel történhet Közvetlen leszívócső csatlakozás R 2 1/2" és STORZ B 75 gyorscsatlakozású tűzoltótömlőhöz Feltöltő készülék vízsál megszakításos golyós csappal (R 3/4") Hidro-mechanikus nagy nyomású belső lemosófej (175 bar nyomás, 13 l/perc vízfelhasználás)
Hydrojet-RSE (2. felszereltségi fok iszapkinyomó szivattyúval) 	✓	kézi vezérlésű	<ul style="list-style-type: none"> A Hydrojet-RS berendezéssel megegyező, de iszapkinyomó pumpával ellátott zsírleválasztó (ha a szívócső két végpontja között legalább 6m-es geodetikus magasságkülönbség jelentkezik)
Hydrojet-RA (3. felszereltségi fok) 	✓	automata vezérlésű	<ul style="list-style-type: none"> A tartály ürítése direktleszívó csövön keresztül, belső tisztítása pedig automata vezérlésű hidro-mechanikus nagy nyomású belső lemosófejjel történhet Közvetlen leszívócső csatlakozás R 2 1/2" és STORZ B 75 gyorscsatlakozású tűzoltótömlőhöz Feltöltő készülék vízsál megszakításos mágnesszeleppel (R 3/4") Hidro-mechanikus nagy nyomású belső lemosófej (175 bar nyomás, 13 l/perc vízfelhasználás)
Hydrojet-RAE (3. felszereltségi fok iszapkinyomó szivattyúval) 	✓	automata vezérlésű	<ul style="list-style-type: none"> A Hydrojet-RA berendezéssel megegyező, de iszapkinyomó pumpával ellátott zsírleválasztó (ha a szívócső két végpontja között legalább 6m-es geodetikus magasságkülönbség jelentkezik)

Tartozékok				
	Megnevezés	Az alábbihoz alkalmazható	Leírás	Cikkszám
	Zsírvastagság mérő berendezés	<ul style="list-style-type: none"> ■ Eco-Jet/Hydrojet <ul style="list-style-type: none"> □ Ovalis NG 1 – 10 l/s □ Kör alapú NG 2 – 20 l/s ■ Lipurex/Lipurat <ul style="list-style-type: none"> □ Ovalis NG 1 – 10 l/s □ Kör alapú NG 2 – 20 l/s 	<ul style="list-style-type: none"> ■ A zsírvastagság mérésére ■ Folyékony és már megdermedt zsírhoz is alkalmazható ■ 3 m kábellel ■ 2 db elkülönített érzékelővel a tele (80%) és a figyelmeztető (50%) jelzésére ■ Telítettségi szint vizuális jelzése ■ Fűtött szondával a magasabb üzembiztonságért ■ Üzemi feszültség: 230 VAC/5 VA ■ Max. teljesítmény: 12 W 	3300.11.50
	Jelzőberendezés GSM-Modullal	<ul style="list-style-type: none"> ■ Zsírleválasztók 3. felszereltségi fok ■ Zsírvastagság mérő berendezéshez 	<ul style="list-style-type: none"> ■ Hálózatfüggetlen ■ Fény- és hang vészjelzés ■ 6 digitális és 2 analóg szabadon konfigurálható beviteli lehetőség ■ 1 vészjelző kimenet 12 V ■ GSM antennakábellel együtt (2,5 m kábel) ■ Riasztás küldése SMS-ben ■ Épületen kívül is beépíthető ■ Berendezés mérete: 178 x 125 x 102 mm (L x H x T) ■ Hagyományos SIM kártyához ■ IP 54 védelem (IP 44 védelem antennacsatlakozóval) ■ Üzemi feszültség: 230 V/AC 50/60 Hz 	0150.46.94
	Melegítő bot	<ul style="list-style-type: none"> ■ Zsírleválasztók 	<ul style="list-style-type: none"> ■ A zsírréteg folyékony halmazállapotban való tartására ■ Vezérléssel ■ Elektromos csatlakozás <ul style="list-style-type: none"> □ 400 V/50 Hz/16 A/6.0 kW 	7300.01.00
	Feltöltő készülék	<ul style="list-style-type: none"> ■ Eco-Jet-O, -OD, -R, -RD zsírleválasztók 	<ul style="list-style-type: none"> ■ Vízvezetékre csatlakoztatható ■ R 3/4" golyóscsappal ■ Nyomáscsökkentő szeleppel ■ Súly: 3.5 kg 	3300.11.22
	Feltöltő készülék	<ul style="list-style-type: none"> ■ Lipurex-O, -OD, -R, -RD zsírleválasztók 	<ul style="list-style-type: none"> ■ Vízvezetékre csatlakoztatható ■ R 3/4" golyóscsappal ■ Súly: 2 kg 	7602.00.25
	Távvezérlő	<ul style="list-style-type: none"> ■ Lipurat/Hydrojet-OA/RA zsírleválasztók 	<ul style="list-style-type: none"> ■ Szabad kábelvéggel <ul style="list-style-type: none"> □ 50 m-ig: 7 x 1.0 mm² □ 50 – 200 m-ig: 7 x 1.5 mm² ■ IP 54 védelem ■ Súly: 1 kg 	0150.02.86

	Megnevezés	Az alábbihoz alkalmazható	Leírás	Cikkszám
	Vezérlőszekrény doboz	<ul style="list-style-type: none"> Zsírleválasztók Keményítő leválasztók 	<ul style="list-style-type: none"> A zsírleválasztó vagy a keményítő leválasztó vezérlése számára Rozsdamentes acél alapanyagból Falra rögzíthető Méreték (szélesség x magasság x mélység): 500 x 500 x 160 mm 	7601.80.20
	Befalazó keret	<ul style="list-style-type: none"> Vezérlőszekrény doboz □ 7601.80.22 	<ul style="list-style-type: none"> Rozsdamentes acél alapanyagból Méreték (szélesség x magasság x mélység): 421 x 381 x 25 mm 	7601.80.21
	Betekintő ablak	<ul style="list-style-type: none"> Eco-Jet-O, -OD, -R, -RD zsírleválasztók 	<ul style="list-style-type: none"> Átmérő 200mm Ablaktörlővel Súly: 5 kg 	3300.11.10
	Betekintő ablak	<ul style="list-style-type: none"> Lipurex-O, -OD, -R, -RD zsírleválasztók 	<ul style="list-style-type: none"> Átmérő 200mm Ablaktörlővel Súly: 5 kg 	7602.00.26
	DN 100 mintavételi edény	<ul style="list-style-type: none"> Eco-Jet/Hydrojet zsírleválasztók □ NG 1 – 4 l/s 	<ul style="list-style-type: none"> Vízszintes, DN100 vízkivételi ponttal Polietilén alapanyagból Íves kialakítás □ 450mm átmérőjű szagzáró fedlappal Súly: 7 kg 	3300.09.11
	DN 150 mintavételi edény	<ul style="list-style-type: none"> Eco-Jet/Hydrojet zsírleválasztók □ NG 5,5 – 10 l/s 	<ul style="list-style-type: none"> Vízszintes, DN150 vízkivételi ponttal Polietilén alapanyagból Íves kialakítás □ 450mm átmérőjű szagzáró fedlappal Súly: 7 kg 	3300.09.21

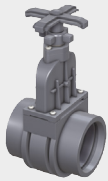
	Megnevezés	Az alábbihoz alkalmazható	Leírás	Cikkszám
	DN 200 mintavételi edény	<ul style="list-style-type: none"> ■ Eco-Jet/Hydrojet zsírleválasztók □ NG 15 – 20 l/s 	<ul style="list-style-type: none"> ■ Vízszintes, DN200 vízkivételi ponttal ■ Polietilén alapanyagból ■ Íves kialakítás □ 450mm átmérőjű szagzáró fedlappal ■ Súly: 7 kg 	3300.09.31
	DN 100 mintavételi edény	<ul style="list-style-type: none"> ■ Eco-Jet/Hydrojet zsírleválasztók □ NG 1 – 4 l/s 	<ul style="list-style-type: none"> ■ Független, DN100 vízkivételi ponttal ■ Polietilén alapanyagból ■ Íves kialakítás □ 450mm átmérőjű szagzáró fedlappal ■ Súly: 7 kg 	3300.10.11
	DN 150 mintavételi edény	<ul style="list-style-type: none"> ■ Eco-Jet/Hydrojet zsírleválasztók □ NG 5.5 – 10 l/s 	<ul style="list-style-type: none"> ■ Független, DN150 vízkivételi ponttal ■ Polietilén alapanyagból ■ Íves kialakítás □ 450mm átmérőjű szagzáró fedlappal ■ Súly: 7 kg 	3300.10.21
	DN 200 mintavételi edény	<ul style="list-style-type: none"> ■ Eco-Jet/Hydrojet zsírleválasztók □ NG 15 – 20 l/s 	<ul style="list-style-type: none"> ■ Független, DN200 vízkivételi ponttal ■ Polietilén alapanyagból ■ Íves kialakítás □ 450mm átmérőjű szagzáró fedlappal ■ Súly: 7 kg 	3300.10.31

	Megnevezés	Az alábbihoz alkalmazható	Leírás	Cikkszám
	DN 100 mintavételi edény	<ul style="list-style-type: none"> ■ Lipurex/Lipurat/ Lipator/Lipatomat zsírleválasztók □ NG 1 – 4 l/s 	<ul style="list-style-type: none"> ■ AISI 316 rozsdamentes acél alap- anyagból ■ Íves kialakítás ■ Folyásfenék esés: 70 mm ■ Vízszintes, DN100 vízkivételi ponttal ■ Csőcsatlakozó szorítógyűrűvel ■ Csőcsatlakozások MSZ EN 877 szerint ■ Súly: 13 kg 	7300.09.10
	DN 150 mintavételi edény	<ul style="list-style-type: none"> ■ Lipurex/Lipurat/ Lipator/Lipatomat zsírleválasztók □ NG 5.5 – 10 l/s 	<ul style="list-style-type: none"> ■ AISI 316 rozsdamentes acél alap- anyagból ■ Íves kialakítás ■ Folyásfenék esés: 70 mm ■ Vízszintes, DN150 vízkivételi ponttal ■ Csőcsatlakozó szorítógyűrűvel ■ Csőcsatlakozások MSZ EN 877 szerint ■ Súly: 14 kg 	7300.09.20
	DN 200 mintavételi edény	<ul style="list-style-type: none"> ■ Lipurex/Lipurat/ Lipator/Lipatomat zsírleválasztók □ NG 15 – 20 l/s 	<ul style="list-style-type: none"> ■ Íves kialakítás ■ Folyásfenék esés: 70 mm ■ Vízszintes, DN200 vízkivételi ponttal ■ Csőcsatlakozó szorítógyűrűvel ■ Csőcsatlakozások MSZ EN 877 szerint ■ Súly: 15 kg 	7300.09.30
	DN 100 mintavételi edény	<ul style="list-style-type: none"> ■ Lipurex/Lipurat/ Lipator/Lipatomat zsírleválasztók □ NG 1 – 4 l/s ■ Fapurat keményítő leválasztók □ NG 0.5 – 1 l/s 	<ul style="list-style-type: none"> ■ AISI 316 rozsdamentes acél alap- anyagból ■ Íves kialakítás ■ Fügőleges, DN100 vízkivételi ponttal ■ Csőcsatlakozó szorítógyűrűvel ■ Csőcsatlakozások MSZ EN 877 szerint ■ Súly: 13 kg 	7300.10.20
	DN 150 mintavételi edény	<ul style="list-style-type: none"> ■ Lipurex/Lipurat/ Lipator/Lipatomat zsírleválasztók □ NG 5.5 – 10 l/s 	<ul style="list-style-type: none"> ■ AISI 316 rozsdamentes acél alap- anyagból ■ Íves kialakítás ■ Fügőleges, DN150 vízkivételi ponttal ■ Csőcsatlakozó szorítógyűrűvel ■ Csőcsatlakozások MSZ EN 877 szerint ■ Súly: 14 kg 	7300.15.20
	DN 200 mintavételi edény	<ul style="list-style-type: none"> ■ Lipurex/Lipurat/ Lipator/Lipatomat zsírleválasztók □ NG 15 – 20 l/s 	<ul style="list-style-type: none"> ■ AISI 316 rozsdamentes acél alap- anyagból ■ Íves kialakítás ■ Fügőleges, DN200 vízkivételi ponttal ■ Csőcsatlakozó szorítógyűrűvel ■ Csőcsatlakozások MSZ EN 877 szerint ■ Súly: 15 kg 	7300.16.20

	Megnevezés	Az alábbihoz alkalmazható	Leírás	Cikkszám
	DN 100 elzáró befolyó oldalra	<ul style="list-style-type: none"> Műanyag zsírleválasztók, Eco-Mobil 0,5 l/s 	<ul style="list-style-type: none"> Alapanyaga PVC 110 mm-es tokkal, gumitömítéssel két oldalán Méreték: 176 x 330 mm (L x H) Súly: 2.75 kg 	0175.13.84
	DN 150 elzáró befolyó oldalra	<ul style="list-style-type: none"> Műanyag zsírleválasztók 	<ul style="list-style-type: none"> Alapanyaga PVC 160 mm-es tokkal, gumitömítéssel két oldalán Méreték: 226 x 510 mm (L x H) Súly: 6.5 kg 	0175.13.85
	DN 100 elzáró	<ul style="list-style-type: none"> Szabadon álló zsírleválasztók Szabadon álló keményítő leválasztók 	<ul style="list-style-type: none"> Alapanyaga öntöttvas Rozsdamentes acél zárószerelvényel Vastagság: 50 mm Elzárókerék átmérője: 200 mm 	7602.00.12
	DN 150 elzáró	<ul style="list-style-type: none"> Szabadon álló zsírleválasztók Szabadon álló keményítő leválasztók 	<ul style="list-style-type: none"> Alapanyaga öntöttvas Rozsdamentes acél zárószerelvényel Vastagság: 60 mm Elzárókerék átmérője: 200 mm 	7604.00.12
	DN 200 elzáró	<ul style="list-style-type: none"> Szabadon álló zsírleválasztók Szabadon álló keményítő leválasztók 	<ul style="list-style-type: none"> Alapanyaga öntöttvas Rozsdamentes acél zárószerelvényel Vastagság: 60 mm Elzárókerék átmérője: 250 mm 	7610.00.12