

Muli Pro 1.x VA duo

Termékinformáció

- Alkalmazási területek
 - Ikerházak
 - Kereskedelmi létesítmények nagy szennyvízterheléssel
 - Zsíros és fekáliás szennyvízhez
 - Legfeljebb 10 l/s teljesítményű zsírleválasztók után
- Tartály 1.4571 rozsdamentes acélból
- 2 szivattyúval
 - IP 68 védelem
- Kapcsoló és jelzőberendezéssel
 - IP 54 védelem
- MSZ EN 12050-1 alapján ellenőrizve

ACO termékelőnyök

- Magas üzembiztonság a szintkapcsoló kényszerkapcsolásának köszönhetően
- Nagy hasznos térfogat
- Zsíros vagy magas hőmérsékletű szennyvízhez is alkalmazható
- Nagyfokú üzembiztonság a levegőbepertetésnek köszönhetően
- Elakadásmentes nyitott járókerék

Megjelenés





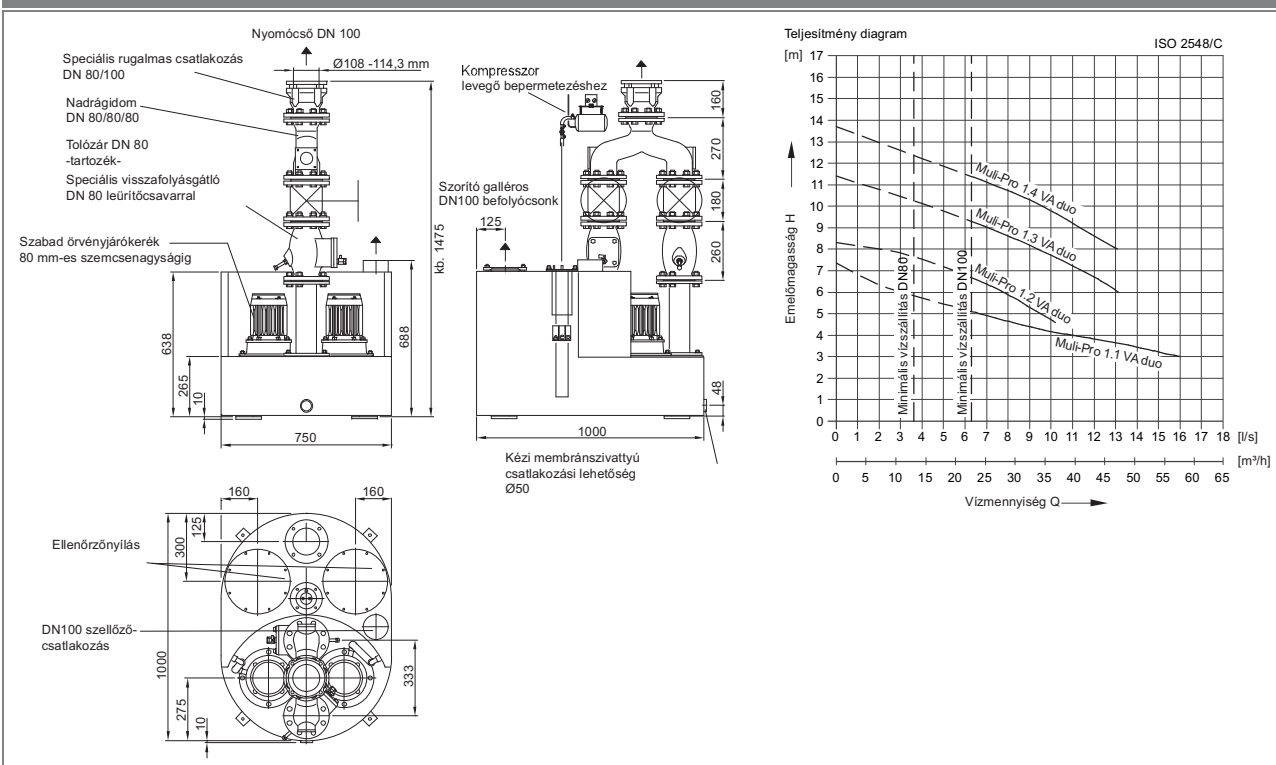



Műszaki adatok és rendelési információ











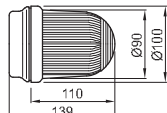

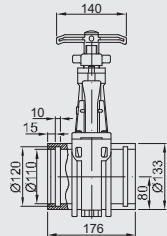

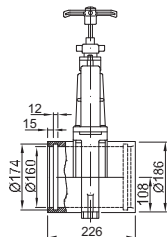

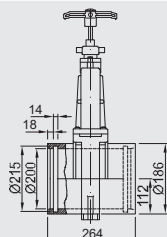

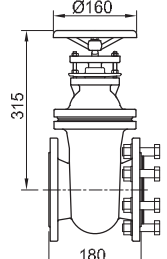

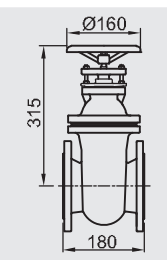

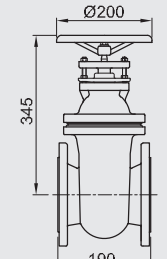
| Motor-Teljesítmény | | Áramfelvétel [A] | Feszültség [V] | Teljes térfogat [l] | Hasznos térfogat Befolyás fenntől [l] | Súly [kg] | Cikkszám |
|-----------------------------------|---------|------------------|----------------|---------------------|---------------------------------------|-----------|-------------------|
| P1 [kW] | P2 [kW] | | | | | | |
| Típus: Muli Pro 1.1 VA duo | | | | | | | |
| 2,01 | 1,5 | 4,1 | 400 | 270 | 155 | 210 | 0175.06.69 |
| Típus: Muli Pro 1.2 VA duo | | | | | | | |
| 2,94 | 2,2 | 5,2 | 400 | 270 | 155 | 215 | 0175.06.70 |
| Típus: Muli Pro 1.3 VA duo | | | | | | | |
| 3,87 | 3 | 7,2 | 400 | 270 | 155 | 225 | 0175.06.71 |
| Típus: Muli Pro 1.4 VA duo | | | | | | | |
| 5,1 | 4 | 10,3 | 400 | 270 | 155 | 230 | 0175.06.72 |

Tartozékok

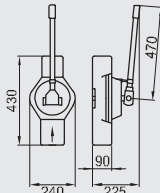
Rendelési információ

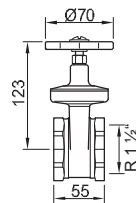
| | Termék megnevezése | Az alábbiakhoz alkalmazható | Leírás | Cikkszám |
|---|---|--|---|-------------------|
|  | Jelzőberendezés | <ul style="list-style-type: none"> ■ Minden Multi típusú átemelő-berendezés | <ul style="list-style-type: none"> ■ Önfeltöltős ■ Potenciálmentes kapcsolat ■ Fény és hang vészjelzés ■ Jeladó nélkül ■ IP 65 védelem ■ Üzemi feszültség: 230 AC 50/60 Hz ■ Üzemkész, Kábel: 2 m | 0150.26.73 |
|  | Jelzőberendezés GSM-Modullal | <ul style="list-style-type: none"> ■ Minden Multi típusú átemelő-berendezés | <ul style="list-style-type: none"> ■ Hálózathügetlen riasztás ■ Fény- és hang vészjelzés ■ Vészjelző kimenet 12V ■ GSM antennával (2,5m kábel) ■ Vészjelzés küldése sms-ben ■ Hagyományos SIM kártyához ■ IP 54 védelem (IP 44 védelem antennacsatlakozóval) ■ Üzemi feszültség: 230 AC 50/60 Hz ■ Szivárgás jelzésére ■ Elektromosságot vezető folyadékokhoz ■ Potenciál mentes kapcsolat ■ Fény és hang vészjelzés ■ IP 65 védelem ■ Üzemi feszültség: 230 AC 50/60 Hz ■ Üzemkész □ Kábelhossz: 1,4 m ■ Elárasztás jelző 10 m kábellel | 0150.46.94 |
|  | Jelzőberendezés és elárasztás jelző készlet | <ul style="list-style-type: none"> ■ Minden átemelő berendezéshez | <ul style="list-style-type: none"> ■ Szivárgás jelzésére ■ Elektromosságot vezető folyadékokhoz ■ Potenciál mentes kapcsolat ■ Fény és hang vészjelzés ■ IP 65 védelem ■ Üzemi feszültség: 230 AC 50/60 Hz ■ Üzemkész □ Kábelhossz: 1,4 m ■ Elárasztás jelző 10 m kábellel | 0150.34.75 |
|  | Levegő bepermetezés | <ul style="list-style-type: none"> ■ Multi-Star DDP 1/2 ■ Multi-Mini | <ul style="list-style-type: none"> ■ Multi-Mini és Multi-Star DDP áttemelő-berendezésekhez ■ Kompresszorral és tartozékokkal ■ Az üzembiztonság növelése céljából ■ Felúszó szennyeződés esetén (zsíros szennyvíz) | 0154.81.27 |
|  | Jelzőkürt | <ul style="list-style-type: none"> ■ Multi Max-F vezérlések ■ Átemelők Multi Control vezérléssel | <ul style="list-style-type: none"> ■ Üzemi feszültség: 230 V AC ■ Áramfelvétel: 15 mA ■ Méret: 172 x 70 x 78 mm (L x B x T) ■ IP 33 védelem ■ 92 dB(A) | 0178.61.94 |
|  | Jelzőkürt | <ul style="list-style-type: none"> ■ Jelzőberendezés ■ Jelzőberendezés GSM modullal | <ul style="list-style-type: none"> ■ Üzemi feszültség: 12 V DC ■ Áramfelvétel: 150 mA ■ 172x70x78 mm (L x B x T) ■ IP 33 védelem ■ 92 dB(A) | 0150.58.14 |

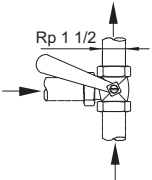
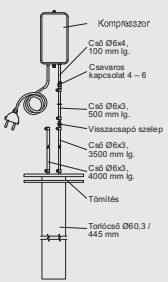
| | Termék megnevezése | Az alábbiakhoz alkalmazható | Leírás | Cikkszám |
|--|------------------------------------|--|--|-------------------|
|   | Fényjelző | <ul style="list-style-type: none"> ■ Átemelők Multi Control vezérléssel | <ul style="list-style-type: none"> ■ 230 V ■ Áramfelvétel: 70 mA | 0178.62.08 |
|   | DN 100 elzáró hozzáfolyási oldalra | <ul style="list-style-type: none"> ■ Átemelő berendezések ■ Műanyag zsírleválasztók ■ Műanyag keményítőleválasztók ■ Eco-Mobil – 0,5 l/s teljesítményű | <ul style="list-style-type: none"> ■ PVC alapanyagú ■ Mindkét oldalon tömítőgyűrűs tokkal ■ Teljes méret: 176 x 330 mm (L x H) ■ Súly: 2,75 kg | 0175.13.84 |
|   | DN 150 elzáró hozzáfolyási oldalra | <ul style="list-style-type: none"> ■ Átemelő berendezések ■ Műanyag zsírleválasztók ■ Műanyag keményítőleválasztók | <ul style="list-style-type: none"> ■ PVC alapanyagú ■ Mindkét oldalon tömítőgyűrűs tokkal ■ Teljes méret: 226 x 510 mm (L x H) ■ Súly: 6,5 kg | 0175.13.85 |
|   | DN 200 elzáró hozzáfolyási oldalra | Muli-Star DDP 1/2 | <ul style="list-style-type: none"> ■ PVC alapanyagú ■ Mindkét oldalon tömítőgyűrűs tokkal ■ Teljes méret: 264 x 637 mm (L x H) ■ Súly: 8,4 kg | 0170.20.83 |
|   | DN 80 elzáró nyomó oldalra | <ul style="list-style-type: none"> ■ Muli-Star MDP1/MWP1 ■ Muli-Star DDP 1/2 | <ul style="list-style-type: none"> ■ Öntöttvasból ■ 8 csavaranyával ■ 1 tömítés ■ Beépítési hossz: 180 mm ■ Súly: 21 kg | 0154.51.93 |
|   | DN 80 elzáró nyomó oldalra | <ul style="list-style-type: none"> ■ Átemelő berendezések ■ Muli-Pro PE/VA | <ul style="list-style-type: none"> ■ Öntöttvasból ■ Nyomócsőhöz ■ Beépítési hossz: 180 mm ■ Súly: 21 kg | 0159.09.89 |
| | Rögzítő készlet DN 80 | <ul style="list-style-type: none"> ■ Elzáró ■ 0159.09.89 | <ul style="list-style-type: none"> ■ 8 csavaranyával ■ 1 tömítés | 0159.00.19 |
|   | DN 100 elzáró nyomó oldalra | <ul style="list-style-type: none"> ■ Átemelő berendezések | <ul style="list-style-type: none"> ■ Öntöttvasból ■ Nyomócsőhöz ■ Beépítési hossz: 190 mm ■ Súly: 32 kg | 0159.09.90 |
| | Rögzítő készlet DN 100 | <ul style="list-style-type: none"> ■ Elzáró ■ 0159.09.90 | <ul style="list-style-type: none"> ■ 8 csavaranyával ■ 1 tömítés | 0159.00.20 |

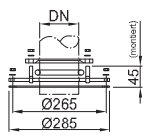
| | Termék megnevezése | Az alábbiakhoz alkalmazható | Leírás | Cikkszám |
|---|---------------------------------|--|--|--------------------------|
|   | Kézi membrán szivattyú R 1 1/2" | <ul style="list-style-type: none"> ■ Átemelő berendezések | <ul style="list-style-type: none"> ■ Falra erősíthető ■ A cső tartozék □ átmérő: 48 mm ■ A csőbilincsek tartozékok | 0175.23.73 |
|   | Elzáró R 1 1/2" | <ul style="list-style-type: none"> ■ Átemelő berendezések | <ul style="list-style-type: none"> ■ Kézi membrán szivattyúhoz | 0159.10.12 |
|   | Háromjratú csap R 1 1/2" | <ul style="list-style-type: none"> ■ Átemelő berendezések | <ul style="list-style-type: none"> ■ Kézi membrán szivattyúhoz | 0159.10.14 |
|  | Levegő bepermetezés | | <ul style="list-style-type: none"> ■ Az üzembiztonság növelése céljából felúszó szennyeződések ellen (pl. zsírleválasztóknál) ■ Nyomócső kompresszorral 230 V | |
| | | Muli-PE S duo | | 0159.00.48 |
| | | Muli-PE S mono | | 0159.00.47 |
|  | Vezérlődoboz főkapcsolóval | <ul style="list-style-type: none"> ■ Muli-Star DDP 1/2 | <ul style="list-style-type: none"> ■ Muli Star DDP átemelő meglévő vezérlődobozának helyettesítésére ■ A főkapcsolóval az egész berendezést áramtalanítani lehet | 0150.33.86 |
|  | Tömítőgyűrű | <ul style="list-style-type: none"> ■ Fákablock II ■ Minden Muli Átemelő berendezés | <ul style="list-style-type: none"> ■ DN80 nyomócső kiegészítéséhez | 0159.37.97 |
| | | | <ul style="list-style-type: none"> ■ Az átemelők oldalsó bekötéséhez | DN 100 0175.07.58 |
|  | Befolyócsonk | <ul style="list-style-type: none"> ■ Muli-Pro VA | | DN 150 0175.07.61 |