

Muli-PE S duo

Termékinformáció

- Alkalmazási területek
 - Régi építésű épületek
 - Hosszú nyomócső esetén
 - Olyan létesítmények, ahol a vízben szilárd vagy rostos szennyeződések is vannak, pl.: mosodák, vágóhidak
- PE tartály
- 2 szivattyúval
 - IP 68 védelem
- Kapcsoló és jelzőberendezéssel
 - IP 54 védelem
- MSZ EN 12050-1 alapján ellenőrizve

ACO termékjelölők

- Vágóéles átemelőberendezés
- Különböző magasságú becsatlakozási lehetőségekkel
- Nyomócső kis átmérője miatt költségkímélő választás
- Golyós csappal, visszafolyás gátlóval és nadrágidommal ellátva

Megjelenés

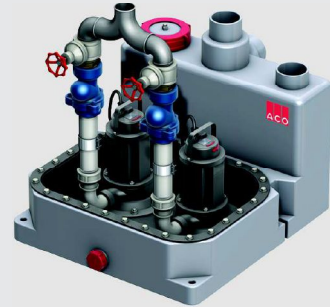



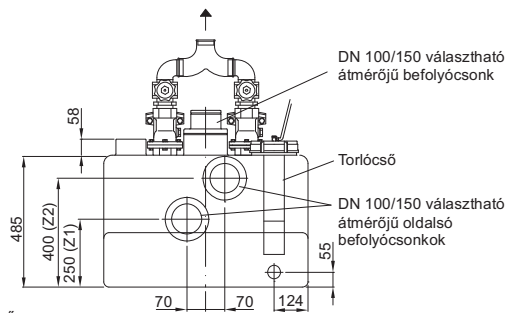
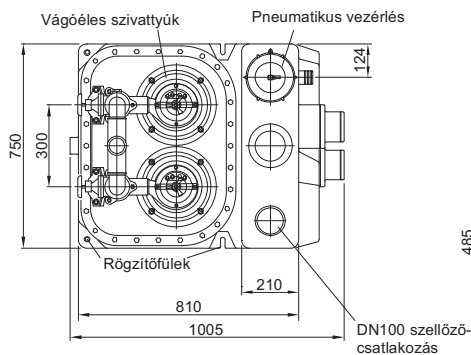
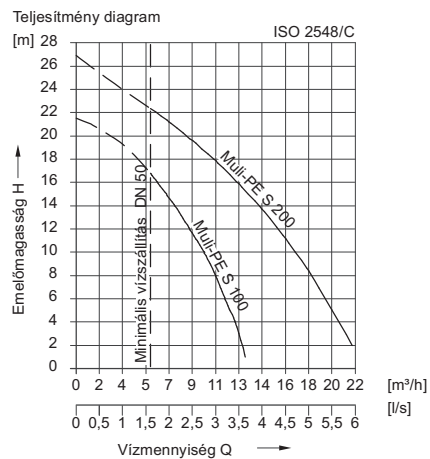
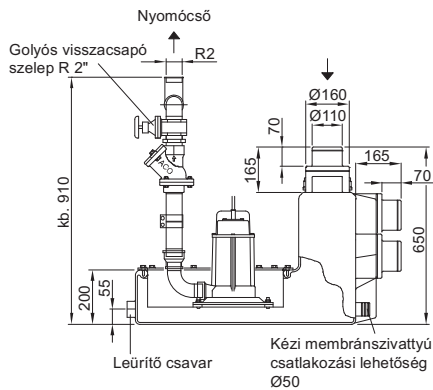





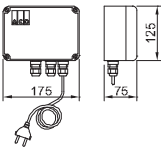

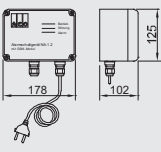

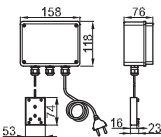

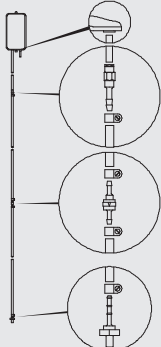

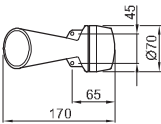

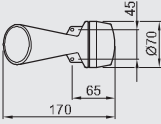



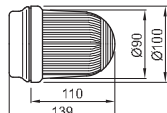

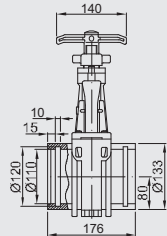
Műszaki adatok és rendelési információ

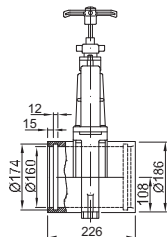

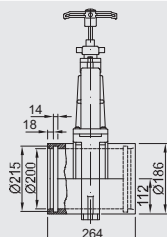

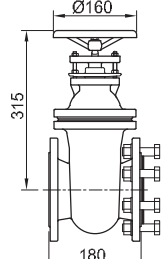

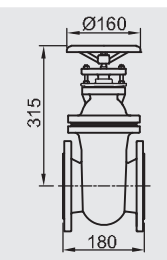

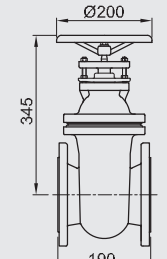
Teljesítmény		Áramfelvétel	Feszültség	Fordulatszám	Teljes Térfogat	Hasznos térfogat			Súly	Cikkszám
P1	P2					Befolyási magasság Z1	Befolyási magasság Z2	Befolyás fenntről		
[kW]	[kW]	[A]	[V]	[U/perc]	[l]	[l]	[l]	[l]	[kg]	
Típus: Muli-PE-S-100 duo										
1,2	0,9	2,3	400	2900	105	40	60	60	180	0159.04.24
Típus: Muli-PE-S-200 duo										
2,5	1,7	4,1	400	2900	105	40	60	60	185	0175.02.67

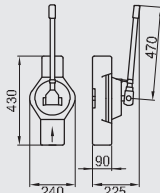
Tartozékok

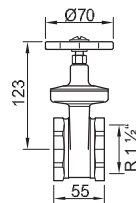
Rendelési információ				
	Termék megnevezése	Az alábbiakhoz alkalmazható	Leírás	Cikkszám
 	Jelzőberendezés	<ul style="list-style-type: none"> ■ Minden Multi típusú átemelő-berendezés 	<ul style="list-style-type: none"> ■ Önfeltöltős ■ Potenciálmentes kapcsolat ■ Fény és hang vészjelzés ■ Jeladó nélkül ■ IP 65 védelem ■ Üzemi feszültség: 230 AC 50/60 Hz ■ Üzemkész, Kábel: 2 m 	0150.26.73
 	Jelzőberendezés GSM-Modullal	<ul style="list-style-type: none"> ■ Minden Multi típusú átemelő-berendezés 	<ul style="list-style-type: none"> ■ Hálózathoz független riasztás ■ Fény- és hang vészjelzés ■ Vészjelző kimenet 12V ■ GSM antennával (2,5m kábel) ■ Vészjelzés küldése sms-ben ■ Hagyományos SIM kártyához ■ IP 54 védelem (IP 44 védelem antennacsatlakozóval) ■ Üzemi feszültség: 230 AC 50/60 Hz 	0150.46.94
 	Jelzőberendezés és elárasztás jelző készlet	<ul style="list-style-type: none"> ■ Minden átemelő berendezéshez 	<ul style="list-style-type: none"> ■ Szivárgás jelzésére ■ Elektromosságot vezető folyadékokhoz ■ Potenciál mentes kapcsolat ■ Fény és hang vészjelzés ■ IP 65 védelem ■ Üzemi feszültség: 230 AC 50/60 Hz ■ Üzemkész □ Kábelhossz: 1,4 m ■ Elárasztás jelző 10 m kábellel 	0150.34.75
 	Levegő bepermetezés	<ul style="list-style-type: none"> ■ Multi-Star DDP 1/2 ■ Multi-Mini 	<ul style="list-style-type: none"> ■ Multi-Mini és Multi-Star DDP áttemelő-berendezésekhez ■ Kompresszorral és tartozékokkal ■ Az üzembiztonság növelése céljából ■ Felúszó szennyeződés esetén (zsíros szennyvíz) 	0154.81.27
 	Jelzőkürt	<ul style="list-style-type: none"> ■ Multi Max-F vezérlések ■ Átemelők Multi Control vezérléssel 	<ul style="list-style-type: none"> ■ Üzemi feszültség: 230 V AC ■ Áramfelvétel: 15 mA ■ Méret: 172 x 70 x 78 mm (L x B x T) ■ IP 33 védelem ■ 92 dB(A) 	0178.61.94
 	Jelzőkürt	<ul style="list-style-type: none"> ■ Jelzőberendezés ■ Jelzőberendezés GSM modullal 	<ul style="list-style-type: none"> ■ Üzemi feszültség: 12 V DC ■ Áramfelvétel: 150 mA ■ 172x70x78 mm (L x B x T) ■ IP 33 védelem ■ 92 dB(A) 	0150.58.14

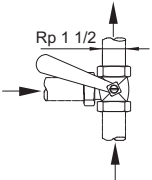
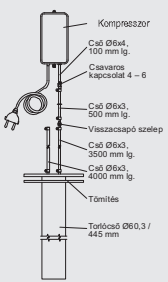
		Termék megnevezése	Az alábbiakhoz alkalmazható	Leírás	Cikkszám
		Fényjelző	<ul style="list-style-type: none"> ■ Átemelők Multi Control vezérléssel 	<ul style="list-style-type: none"> ■ 230 V ■ Áramfelvétel: 70 mA 	0178.62.08
		DN 100 elzáró hozzáfolyási oldalra	<ul style="list-style-type: none"> ■ Átemelő berendezések ■ Műanyag zsírleválasztók ■ Műanyag keményítőleválasztók ■ Eco-Mobil – 0,5 l/s teljesítményű 	<ul style="list-style-type: none"> ■ PVC alapanyagú ■ Mindkét oldalon tömítőgyűrűs tokkal ■ Teljes méret: 176 x 330 mm (L x H) ■ Súly: 2,75 kg 	0175.13.84
		DN 150 elzáró hozzáfolyási oldalra	<ul style="list-style-type: none"> ■ Átemelő berendezések ■ Műanyag zsírleválasztók ■ Műanyag keményítőleválasztók 	<ul style="list-style-type: none"> ■ PVC alapanyagú ■ Mindkét oldalon tömítőgyűrűs tokkal ■ Teljes méret: 226 x 510 mm (L x H) ■ Súly: 6,5 kg 	0175.13.85
		DN 200 elzáró hozzáfolyási oldalra	Muli-Star DDP 1/2	<ul style="list-style-type: none"> ■ PVC alapanyagú ■ Mindkét oldalon tömítőgyűrűs tokkal ■ Teljes méret: 264 x 637 mm (L x H) ■ Súly: 8,4 kg 	0170.20.83
		DN 80 elzáró nyomó oldalra	<ul style="list-style-type: none"> ■ Muli-Star MDP1/MWP1 ■ Muli-Star DDP 1/2 	<ul style="list-style-type: none"> ■ Öntöttvasból ■ 8 csavaranyával ■ 1 tömítés ■ Beépítési hossz: 180 mm ■ Súly: 21 kg 	0154.51.93
		DN 80 elzáró nyomó oldalra	<ul style="list-style-type: none"> ■ Átemelő berendezések ■ Muli-Pro PE/VA 	<ul style="list-style-type: none"> ■ Öntöttvasból ■ Nyomócsőhöz ■ Beépítési hossz: 180 mm ■ Súly: 21 kg 	0159.09.89
		Rögzítő készlet DN 80	<ul style="list-style-type: none"> ■ Elzáró ■ 0159.09.89 	<ul style="list-style-type: none"> ■ 8 csavaranyával ■ 1 tömítés 	0159.00.19
		DN 100 elzáró nyomó oldalra	<ul style="list-style-type: none"> ■ Átemelő berendezések 	<ul style="list-style-type: none"> ■ Öntöttvasból ■ Nyomócsőhöz ■ Beépítési hossz: 190 mm ■ Súly: 32 kg 	0159.09.90
		Rögzítő készlet DN 100	<ul style="list-style-type: none"> ■ Elzáró ■ 0159.09.90 	<ul style="list-style-type: none"> ■ 8 csavaranyával ■ 1 tömítés 	0159.00.20

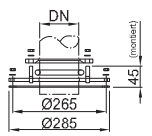
	Termék megnevezése	Az alábbiakhoz alkalmazható	Leírás	Cikkszám
 	Kézi membrán szivattyú R 1 1/2"	<ul style="list-style-type: none"> ■ Átemelő berendezések 	<ul style="list-style-type: none"> ■ Falra erősíthető ■ A cső tartozék □ átmérő: 48 mm ■ A csőbilincsek tartozékok 	0175.23.73
 	Elzáró R 1 1/2"	<ul style="list-style-type: none"> ■ Átemelő berendezések 	<ul style="list-style-type: none"> ■ Kézi membrán szivattyúhoz 	0159.10.12
 	Háromjratú csap R 1 1/2"	<ul style="list-style-type: none"> ■ Átemelő berendezések 	<ul style="list-style-type: none"> ■ Kézi membrán szivattyúhoz 	0159.10.14
	Levegő bepermetezés		<ul style="list-style-type: none"> ■ Az üzembiztonság növelése céljából felúszó szennyeződések ellen (pl. zsírleválasztóknál) ■ Nyomócső kompresszorral 230 V 	<p>0159.00.48</p> <p>0159.00.47</p>
	Vezérlődoboz főkapcsolóval	<ul style="list-style-type: none"> ■ Muli-Star DDP 1/2 	<ul style="list-style-type: none"> ■ Muli Star DDP átemelő meglévő vezérlődobozának helyettesítésére ■ A főkapcsolóval az egész berendezést áramtalanítani lehet 	0150.33.86
	Tömítőgyűrű	<ul style="list-style-type: none"> ■ Fákablock II ■ Minden Muli Átemelő berendezés 	<ul style="list-style-type: none"> ■ DN80 nyomócső kiegészítéséhez 	0159.37.97
	Befolyócsonk	<ul style="list-style-type: none"> ■ Muli-Pro VA 	<ul style="list-style-type: none"> ■ Az átemelők oldalsó bekötéséhez 	<p>DN 100 0175.07.58</p> <p>DN 150 0175.07.61</p>