

Muli-Mini DDP/DWP

Termékinformáció

- Alkalmazási területek
 - Legfeljebb 4 l/s teljesítményű zsírleválasztók után
 - Mosókonyhák
 - Sorzuhanyok
 - Pincehelyiségek
- PE tartály
 - Tartály térfogata 190 l
- 2 db szivattyúval
 - IP 68 védelem
- Kapcsoló és jelzőberendezéssel
 - IP 54 védelem
- MSZ EN 12050-2 alapján ellenőrizve

ACO termékelőnyök

- Üzemkész állapotban
- Egyszerű csőcsatlakoztatás a különböző befolyócsonkok miatt
- A szivattyúk könnyedén hozzáférhetőek
- Minden alkatrész vegyszerállósága kiemelkedő
- Szivattyúk szerszám nélkül kiszerelhetőek
- 700mm-es ajtónyíláson átfér
- Alacsony súly

Megjelenés

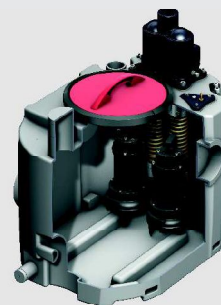

Műszaki adatok és rendelési információ

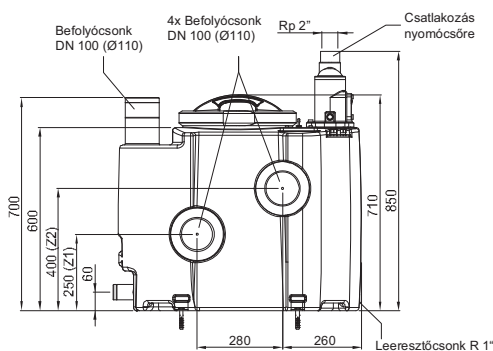



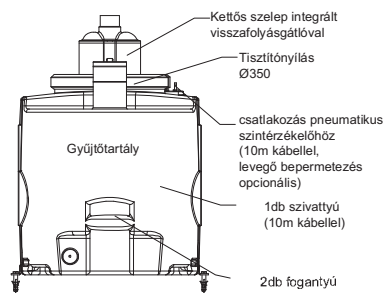
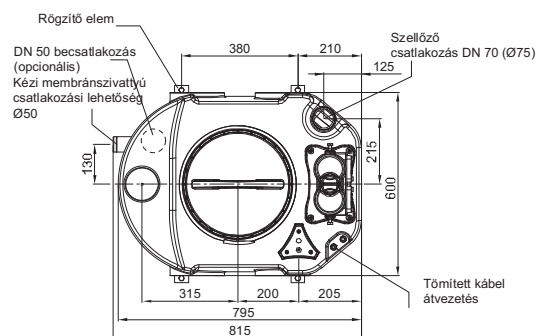
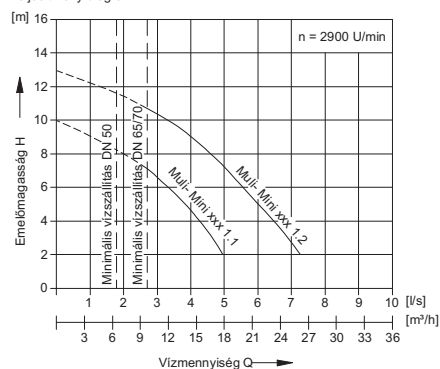





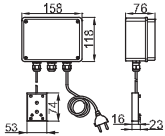

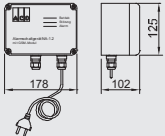
Teljesítmény diagram

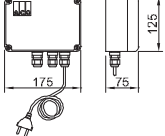

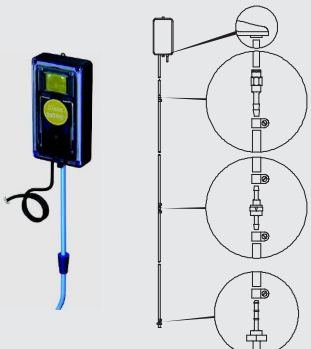
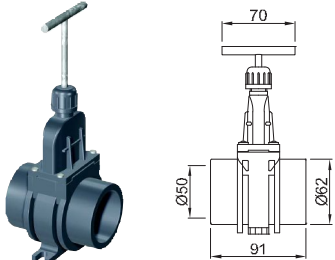
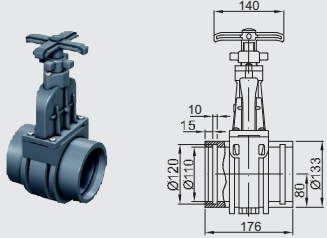
Teljesítmény		Áramfelvétel	Feszültség	Fordulatszám	Szemcseméret	Teljes	Hasznos térfogat			Súly	Cikkszám
P1	P2						Térfogat	Befolyási magasság Z1	Befolyási magasság Z2		
[kW]	[kW]	[A]	[V]	[U/perc]	[mm]	[l]	[l]	[l]	[l]	[kg]	
Típus: Muli-Mini DDP 1.1											
0,7	0,55	1,3	400	2900	38	195	55	100	130	66	1206.00.01
Típus: Muli-Mini DDP 1.2											
1,5	1,1	2,6	400	2900	38	195	55	100	130	74	1206.00.02
Típus: Muli-Mini DWP 1.1											
0,8	0,55	3,6	230	2900	38	195	55	100	130	66	1206.00.03
Típus: Muli-Mini DWP 1.2											
1,8	1,1	8,2	230	2900	38	195	55	100	130	74	1206.00.04

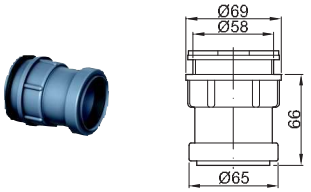
Tartozékok

Rendelési információ				
	Termék megnevezése	Az alábbiakhoz alkalmazható	Leírás	Cikkszám
 	Jelzőberendezés és elárasztás jelző készlet	<ul style="list-style-type: none"> ■ Minden átemelő berendezéshez 	<ul style="list-style-type: none"> ■ Szivárgás jelzésére ■ Elektromosságot vezető folyadékokhoz ■ Potenciál mentes kapcsolat ■ Fény- és hang vészjelzés (kb. 80 dB) ■ Berendezés mérete: 160 x 120 x 75 mm (L x H x T) ■ IP 65 védelem ■ Üzemi feszültség: 230 V/AC 50/60 Hz ■ Üzemkész <ul style="list-style-type: none"> □ Kábel: 1,4 m ■ Elárasztás jelző 10 m kábellel 	0150.34.75
 	Jelzőberendezés GSM-Modullal	<ul style="list-style-type: none"> ■ Szagsemlegesítő berendezés ■ Minden Multi típusú átemelőberendezés 	<ul style="list-style-type: none"> ■ Hálózatifüggetlen riasztás ■ Fény- és hang vészjelzés ■ Szabadon konfigurálható <ul style="list-style-type: none"> □ 6 digitális □ 2 analóg ■ Vészjelző kimenet 12V ■ GSM antennakábellel együtt (2,5 m kábel) ■ Riasztás küldése SMS-ben ■ Épületen kívül is beépíthető ■ Berendezés mérete: 178 x 125 x 102 mm (L x H x T) ■ Hagyományos SIM kártyához ■ IP 54 védelem (IP 44 védelem antennacsatlakozóval) ■ Üzemi feszültség: 230 AC 50/60 Hz 	0150.46.94
 	Jelzőberendezés	<ul style="list-style-type: none"> ■ Minden Multi típusú átemelőberendezés 	<ul style="list-style-type: none"> ■ Önfeltöltős ■ Potenciálmentes kapcsolat ■ Fény- és hang vészjelzés ■ Jeladó nélkül ■ Épületen kívül is beépíthető ■ Berendezés mérete: 175 x 125 x 75 mm (L x H x T) ■ IP 65 védelem ■ Üzemi feszültség: 230 AC 50/60 Hz ■ Üzemkész állapotban 2m kábellel 	0150.26.73

	Termék megnevezése	Az alábbiakhoz alkalmazható	Leírás	Cikkszám
	Levegő bepermetezés	<ul style="list-style-type: none"> ■ Muli-Star DDP 1/2 ■ Muli-Mini 	<ul style="list-style-type: none"> ■ Muli-Mini és Muli-Star DDP átemelőberendezésekhez ■ Kompresszorral és tartozékokkal ■ Az üzembiztonság növelése céljából ■ Felúszó szennyeződés esetén (zsíros szennyvíz) 	0154.81.27
	DN50 tolózár	<ul style="list-style-type: none"> ■ Muli-Mini 	<ul style="list-style-type: none"> ■ PVC alapanyagú ■ DN 50 ■ DIN 19538-nak megfelelő tömítőgyűrűvel 	0175.18.33
	DN100 tolózár	<ul style="list-style-type: none"> ■ Átemelő berendezések 	<ul style="list-style-type: none"> ■ PVC alapanyagú ■ Mindkét oldalon tömítőgyűrűs tokkal ■ Teljes méret: 176 x 330 mm (L x H) ■ Súly: 2,75 kg 	0175.13.84
	Kettős közcsavar 2" x 2"	<ul style="list-style-type: none"> ■ Muli-Mini □ Nyomócső 	<ul style="list-style-type: none"> ■ 1.4301 rozsdamentes acélból 	0155.00.44
	Befolyócsonk DN 50	<ul style="list-style-type: none"> ■ Muli-Mini 	<ul style="list-style-type: none"> ■ Műanyagból ■ Oldalsó becsatlakozáshoz ■ Súly: 0,1 kg 	2410.00.04
	Speciális rögzítőelem DN 50	<ul style="list-style-type: none"> ■ Muli-Mini 	<ul style="list-style-type: none"> ■ DN50 (külső átmérő: 48-52 mm) nyomócső kiegészítésére 	0175.32.32
	Speciális rögzítőelem DN 50	<ul style="list-style-type: none"> ■ Muli-Mini 	<ul style="list-style-type: none"> ■ DN50 (külső átmérő: 57-61 mm) nyomócső kiegészítésére 	0175.16.84
	Speciális rögzítőelem DN 70	<ul style="list-style-type: none"> ■ Muli-Mini 	<ul style="list-style-type: none"> ■ DN70 (külső átmérő: 73-76 mm) nyomócső kiegészítésére 	0175.07.79