

Muli-Max-F mono/duo

Termékinformáció

- Alkalmazási területek
 - Családi és ikerházak
 - Irodaépületek
 - Ipari épületek
- Földbe telepíthető PE tartály
- Fedlap rögzítés nélkül
 - Teherbírás: A 15
- ACO Passavant szivattyúk
 - IP 68 védelem
- ACO Passavant rendszer
 - Teljesítménynyilatkozattal rendelkezik

ACO termékjelölők

- Beépítési mélység legfeljebb 3,0 m
- Befolyócső mélysége legfeljebb 2,3 m
- Pneumatikus szintkapcsolás az üzembiztonságért
- Felzásás ellen védett, talajvíz ellen zárt a tartály felső pereméig
- Helyszínen betonozás nélkül beépíthető
- Gyalogos teherbírásra

Megjelenés



Műszaki adatok és rendelési információ

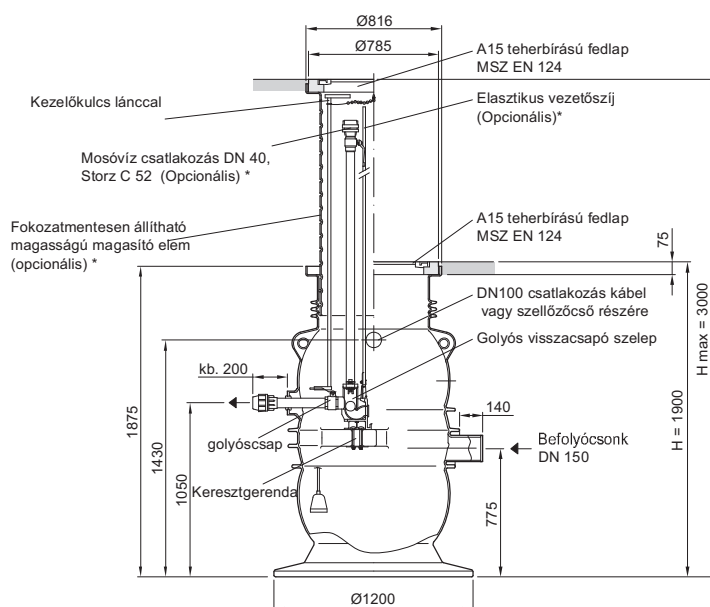

* Az alapfelszereltség nem tartalmazza

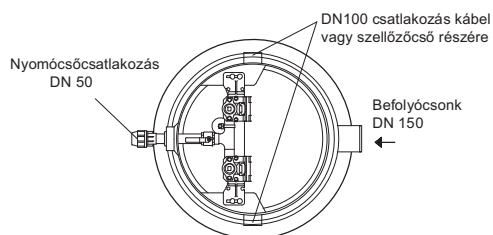

Típus	Leírás	Magasság	Hasznos térfogat	Súly	Cikkszám
		[mm]	[l]	[kg]	
Mono	■ Fedél: Rögzítés nélkül	1900	150	175	0178.08.70
Duo	■ Fedél: Rögzítés nélkül	1900	150	200	0178.08.71

Muli-Max-F mono/duo

Termékinformáció

- Alkalmazási területek
 - Családi és ikerházak
 - Irodaépületek
 - Ipari épületek
- Földbe telepíthető PE tartály
- Szagzáró, vagy rögzítés nélküli fedlap
- Teherbírás: B 125
- ACO Passavant szivattyúk
 - IP 68 védelem
- ACO Passavant rendszer
 - Teljesítménynyilatkozattal rendelkezik

ACO termékelőnyök

- Beépítési mélység legfeljebb 3,0 m
- Befolyócső mélysége legfeljebb 2,3 m
- Pneumatikusszintkapcsolás az üzembiztonságért
- Felúszás ellen védett, talajvíz ellen zárt a tartály felső pereméig
- Helyszínen betonozás nélkül beépíthető
- Személyautó teherbírású

Megjelenés

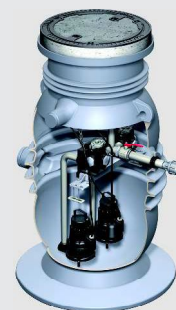

Műszaki adatok és rendelési információ

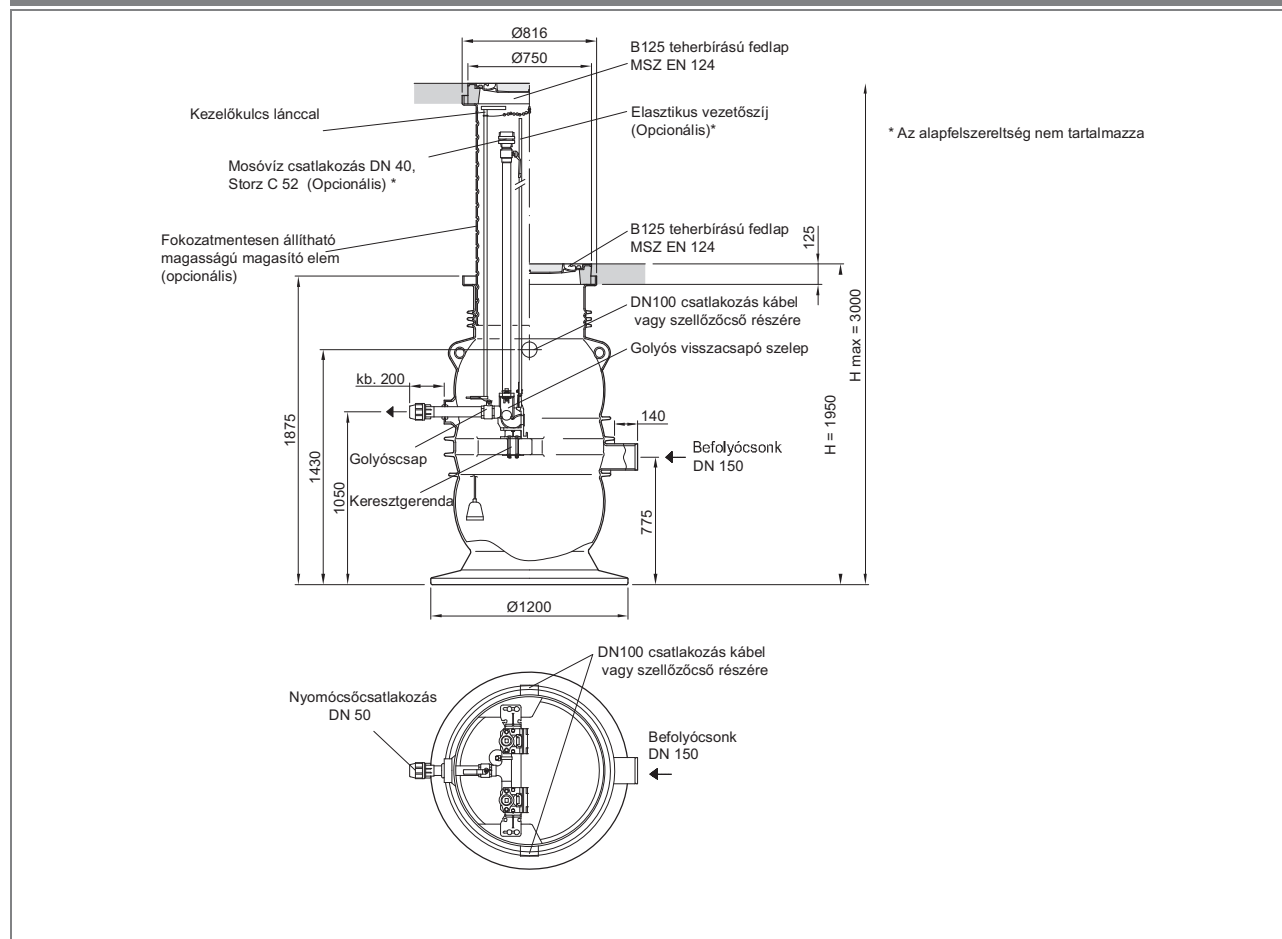

Típus	Leírás	Magasság	Hasznos térfogat	Súly	Cikkszám
		[mm]	[l]	[kg]	
Mono	■ Fedél: Rögzítés nélkül	1950	150	160	0178.08.72
	■ Fedél: Szagzáró, csavaros rögzítéssel	1950	150	160	0178.09.04
Duo	■ Fedél: Rögzítés nélkül	1950	150	180	0178.08.73
	■ Fedél: Szagzáró, csavaros rögzítéssel	1950	150	180	0178.09.06

Muli-Max-F mono/duo

Termékinformáció

- Alkalmazási területek
 - Családi és ikerházak
 - Irodaépületek
 - Ipari épületek
- Földbe telepíthető PE tartály
- Szagzáró, vagy rögzítés nélküli fedlap
 - Teherbírás: D 400
- ACO Passavant szivattyúk
 - IP 68 védelem
- ACO Passavant rendszer
 - Teljesítménynyilatkozattal rendelkezik

ACO termékelőnyök

- Beépítési mélység legfeljebb 3,0 m
- Befolyócső mélysége legfeljebb 2,3 m
- Pneumatikuss szintkapcsolás az üzembiztonságért
- Felúszás ellen védett, talajvíz ellen zárt a tartály felső pereméig
- Helyszínen betonozás nélkül beépíthető
- Tartalmazza a teherelosztó lemezt
- Teherautó teherbírásra

Megjelenés

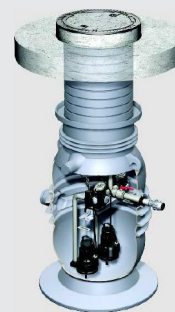

Műszaki adatok és rendelési információ

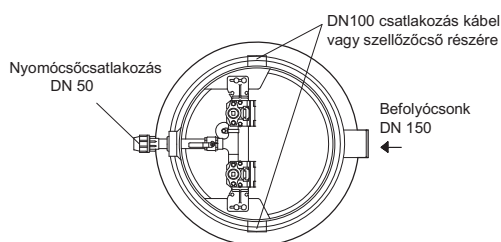
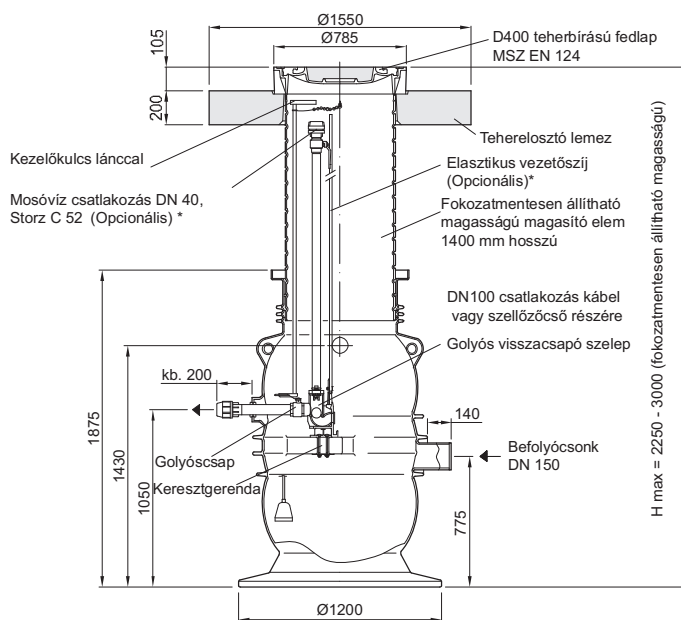





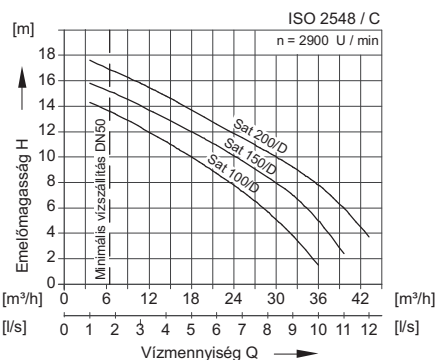
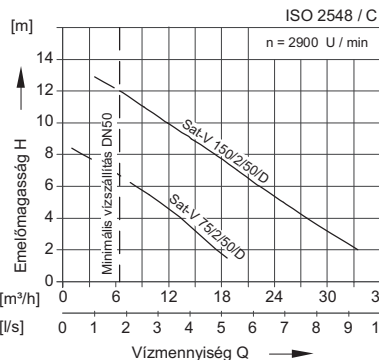
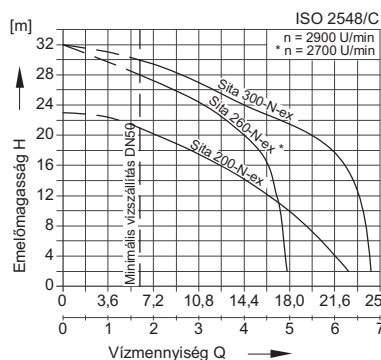

Típus	Leírás	Magasság [mm]	Hasznos térfogat [l]	Súly [kg]	Cikkszám
Mono	■ Fedél: Rögzítés nélkül	3000	150	1060	0178.09.00
	■ Fedél: Szagzáró, csavaros rögzítéssel	3000	150	1060	0178.09.05
Duo	■ Fedél: Rögzítés nélkül	3000	150	1080	0178.09.01
	■ Fedél: Szagzáró, csavaros rögzítéssel	3000	150	1080	0178.09.07

Merülőszivattyúk

Műszaki adatok és rendelési információ





	Termék megnevezése	Az alábbiakhoz alkalmazható	Leírás	Cikkszám
	Sita 200 N-ex	<ul style="list-style-type: none"> Muli Max-F áttemelőtelepek Fekáliatartalmú szennyvízhez 	<ul style="list-style-type: none"> Vágókéses szivattyú, szivattyúház, járókerék tengely GG25 öntöttvas Csavarok és anyák rozsdamentes acélból Vágóél rozsdamentes acélból Teljesítmény <ul style="list-style-type: none"> □ P1 = 2,1 kW, P2 = 1,5 kW Feszültség: 400 V, 50 Hz Fordulatszám: 2900 U/perc IP 68 védelem Üzem mód: S1 	0178.09.08
	Sita 260 N-ex	<ul style="list-style-type: none"> Muli Max-F áttemelőtelepek Fekáliatartalmú szennyvízhez 	<ul style="list-style-type: none"> Vágókéses szivattyú, szivattyúház, járókerék tengely GG25 öntöttvas Csavarok és anyák rozsdamentes acélból Vágóél rozsdamentes acélból Teljesítmény <ul style="list-style-type: none"> □ P1 = 2,75 kW, P2 = 2,4 kW Feszültség: 400 V, 50 Hz Fordulatszám: 2735 U/perc IP 68 védelem Üzem mód: S1 	0178.08.53
	Sita 300 N-ex	<ul style="list-style-type: none"> Muli Max-F áttemelőtelepek Fekáliatartalmú szennyvízhez 	<ul style="list-style-type: none"> Vágókéses szivattyú, szivattyúház, járókerék tengely GG25 öntöttvas Csavarok és anyák rozsdamentes acélból Vágóél rozsdamentes acélból Teljesítmény <ul style="list-style-type: none"> □ P1 = 2,9 kW, P2 = 2,2 kW Feszültség: 400 V, 50 Hz Fordulatszám: 2900 U/perc IP 68 védelem Üzem mód: S1 	0178.08.59





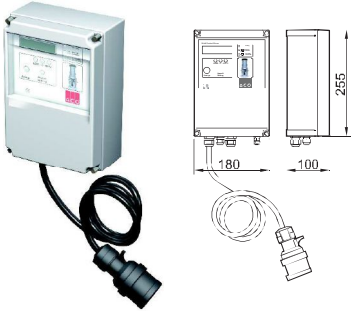
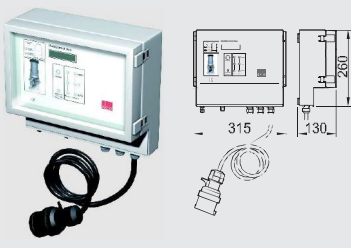
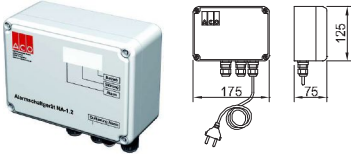

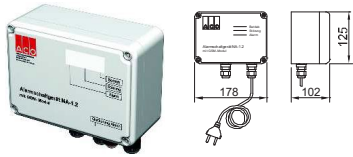
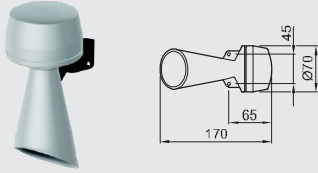
	Termék megnevezése	Az alábbiakhoz alkalmazható	Leírás	Cikkszám
	Sat-V 75/2/50/D	<ul style="list-style-type: none"> ■ Muli Max-F átemelőtelepek ■ Fekáliamentes szennyvízhez 	<ul style="list-style-type: none"> ■ Öntöttvas ház ■ Váltóáramos kivitel ■ Üzemkész állapotban 10 m kábelrel ■ Szabad örvény járókerékkel ■ Teljesítmény <ul style="list-style-type: none"> □ P1 = 0,70 kW, P2 = 0,55 kW ■ Feszültség: 400 V, 50 Hz ■ Fordulatszám: 2900 U/perc ■ IP 68 védelem ■ Szemcseméret: 35 mm ■ Üzem mód: S3 	0178.08.54
	Sat-V 150/2/50/D	<ul style="list-style-type: none"> ■ Muli Max-F átemelőtelepek ■ Fekáliamentes szennyvízhez 	<ul style="list-style-type: none"> ■ Öntöttvas ház ■ Váltóáramos kivitel ■ Üzemkész állapotban 10 m kábelrel ■ Szabad örvény járókerékkel ■ Teljesítmény <ul style="list-style-type: none"> □ P1 = 1,50 kW, P2 = 1,10 kW ■ Feszültség: 400 V, 50 Hz ■ Fordulatszám: 2900 U/perc ■ IP 68 védelem ■ Szemcseméret: 38 mm ■ Üzem mód: S3 	0178.08.55
	Sat-100/D	<ul style="list-style-type: none"> ■ Muli Max-F átemelőtelepek ■ Fekáliamentes szennyvízhez 	<ul style="list-style-type: none"> ■ Öntöttvas ház ■ Váltóáramos kivitel ■ Üzemkész állapotban 10 m kábelrel ■ Nyitott járókerékkel ■ Teljesítmény <ul style="list-style-type: none"> □ P1 = 1,15 kW, P2 = 0,89 kW ■ Feszültség: 400 V, 50 Hz ■ Fordulatszám: 2900 U/perc ■ IP 68 védelem ■ Szemcseméret: 10/16 mm (Szűrővel, vagy szűrő nélkül) ■ Üzem mód: S1 	0178.08.56
	Sat-150/D	<ul style="list-style-type: none"> ■ Muli Max-F átemelőtelepek ■ Fekáliamentes szennyvízhez 	<ul style="list-style-type: none"> ■ Öntöttvas ház ■ Váltóáramos kivitel ■ Nyitott járókerékkel ■ Üzemkész állapotban 10 m kábelrel ■ Teljesítmény <ul style="list-style-type: none"> □ P1 = 1,54 kW, P2 = 1,14 kW ■ Feszültség: 400 V, 50 Hz ■ Fordulatszám: 2900 U/perc ■ IP 68 védelem ■ Szemcseméret: 10/16 mm (Szűrővel, vagy szűrő nélkül) ■ Üzem mód: S1 	0178.08.57
	Sat-200/D	<ul style="list-style-type: none"> ■ Muli Max-F átemelőtelepek ■ Fekáliamentes szennyvízhez 	<ul style="list-style-type: none"> ■ Öntöttvas ház ■ Váltóáramos kivitel ■ Nyitott járókerékkel ■ Üzemkész állapotban 10 m kábelrel ■ Teljesítmény <ul style="list-style-type: none"> □ P1 = 2,03 kW, P2 = 1,50 kW ■ Feszültség: 400 V, 50 Hz ■ Fordulatszám: 2900 U/perc ■ IP 68 védelem ■ Szemcseméret: 12/16 mm (Szűrővel, vagy szűrő nélkül) ■ Üzem mód: S1 	0178.08.58

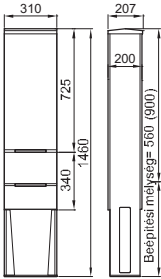

Tartozékok

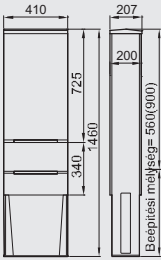

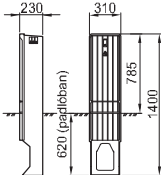
Rendelési információ



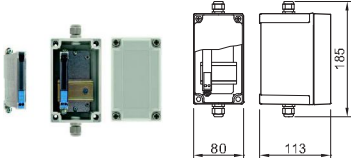

	Termék megnevezése	Az alábbiakhoz alkalmazható	Leírás	Cikkszám
	ACO Multi Control Mono vezérlőszekrény	<input checked="" type="checkbox"/> Muli-Max-F <input type="checkbox"/> Mono változat	<ul style="list-style-type: none"> ■ Legfeljebb 5,5 kw teljesítményű szivattyúhoz ■ Üzemkész állapotban 1,5 m kábellel ■ CEE 16A csatlakozó fázisfordítóval ■ 20m pneumatikus csővel ■ Kábelátvezetés ■ Üzemi feszültség: 400 V 50/60 Hz ■ Vezérlés feszültsége: 230 V/AC ■ Hőmérséklettűrés: -20°C-tól +60 °C-ig ■ IP 54 védelem ■ Súly: 4,0 kg 	0178.63.79
	ACO Multi Control Duo vezérlőszekrény	<input checked="" type="checkbox"/> Muli-Max-F <input type="checkbox"/> Duo változat	<ul style="list-style-type: none"> ■ Legfeljebb 5,5 kw teljesítményű szivattyúhoz ■ Üzemkész mit 1,5 m Kábel ■ CEE 32A csatlakozó fázisfordítóval ■ 20m pneumatikus csővel 10 x 1,5 mm ■ Kábelátvezetés ■ Üzemi feszültség: 400 V ■ Frekvencia: 50/60 Hz ■ Vezérlés feszültsége: 230 V/AC ■ Hőmérséklettűrés: -20-tól +60° C-ig ■ IP 54 védelem ■ Súly: 6,0 kg 	0178.63.80
	Jelzőberendezés	<input checked="" type="checkbox"/> Muli-Max-F	<ul style="list-style-type: none"> ■ Önfeltöltős ■ Potenciálmentes kapcsolat ■ Fény- és hang vészjelzés ■ Jeladó nélkül ■ Épületen kívül is beépíthető ■ Berendezés mérete: 175 x 125 x 75 mm (L x H x T) ■ IP 65 védelem ■ Üzemi feszültség: 230 AC 50/60 Hz ■ Üzemkész állapotban 2m kábellel 	0150.26.73

	Termék megnevezése	Az alábbiakhoz alkalmazható	Leírás	Cikkszám
	Jelzőberendezés GSM-Modullal	■ Multi-Max-F	<ul style="list-style-type: none"> ■ Hálózatmentes riasztás ■ Fény- és hang vészjelzés ■ Szabaddon konfigurálható <ul style="list-style-type: none"> □ 6 digitális □ 2 analóg ■ Vészjelző kimenet 12V ■ GSM antennakábelrel együtt (2,5 m kábel) ■ Riasztás küldése SMS-ben ■ Épületen kívül is beépíthető ■ Berendezés mérete: 178 x 125 x 102 mm (L x H x T) ■ Hagyományos SIM kártyához ■ IP 54 védelem (IP 44 védelem antennacsatlakozóval) ■ Üzemi feszültség: 230 AC 50/60 Hz 	0150.46.94
	Jelzőkürt	<ul style="list-style-type: none"> ■ Multi Max-F vezérlések ■ Átemelők Multi Control vezérléssel 	<ul style="list-style-type: none"> ■ Üzemi feszültség: 230 V AC ■ Áramfelvétel: 15 mA ■ Méret: 172 x 70 x 78 mm (L x B x T) ■ IP 33 védelem ■ 92 dB(A) 	0178.61.94
	Levegő bepermetezés	■ Multi-Max-F	<ul style="list-style-type: none"> ■ Az üzembiztonság növelése céljából felúszó szennyeződés esetén (zsíros szennyvíz) ■ Pneumatikuss szintkapcsolóhoz ■ Kompresszor <ul style="list-style-type: none"> □ Csatlakozás: 230 V □ Üzemkész ■ Visszacsapószeleppel 	0150.25.45

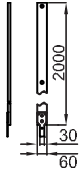
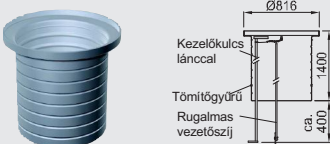
	Termék megnevezése	Az alábbiakhoz alkalmazható	Leírás	Cikkszám
 	Kültéri szekrény	<ul style="list-style-type: none"> ■ ACO Multi Control vezérlés □ Mono 	<ul style="list-style-type: none"> ■ Méret: 310 x 1460 x 207 mm (B x H x T) ■ C 16 biztosítékkal (16 A) ■ 10 mm²-es műanyag kapoccsal a feszültségkiegyenlítésért ■ Jelzőfény (ütésálló) ■ Biztonsági zárral ■ Súly: 20 kg 	0178.63.84
 	Kültéri szekrény	<ul style="list-style-type: none"> ■ ACO Multi Control vezérlés □ Duo 	<ul style="list-style-type: none"> ■ Méret: 410 x 1460 x 207 mm (B x H x T) ■ C 16 biztosítékkal C25 (25 A) ■ 10 mm²-es műanyag kapoccsal a feszültségkiegyenlítésért ■ Jelzőfény (ütésálló) ■ Biztonsági zárral ■ Súly: 23 kg 	0178.63.85
 	Kültéri szekrény	<ul style="list-style-type: none"> ■ Muli-Max-F 	<ul style="list-style-type: none"> ■ Méret: 410 x 207 x 1460 mm (L x B x H) ■ Fűtéssel és hőfokszabályozóval ■ Biztonsági zárral 	0178.62.35
	Kültéri szekrény a nyomócsőnek és a vezérlésnek	<ul style="list-style-type: none"> □ Muli Max-F 	<ul style="list-style-type: none"> ■ Méret: 2000 x 806 x 338 mm (H x B x T) ■ DN 50 – DN 200 ■ Talapzattal ■ Világítással ■ Fűtéssel és hőfokszabályozóval ■ Biztonsági zárral 	0178.64.16

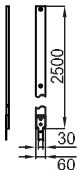
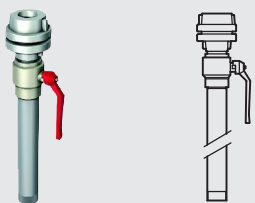
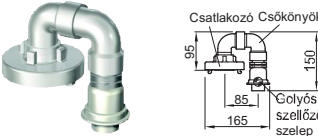
	Termék megnevezése	Az alábbiakhoz alkalmazható	Leírás	Cikkszám
	Nyomásérzékelő	<ul style="list-style-type: none"> ■ ACO Multi Control vezérlés <input type="checkbox"/> Mono <input type="checkbox"/> Duo 	<ul style="list-style-type: none"> ■ Áramfelvétel 4–20 mA ■ Legalább 12m-es kábelhossz a biztonságos működésért ■ 0–200 mbar 	20m hosszú kábel 0178.63.88
				40m hosszú kábel 0178.63.87
	Nyomásérzékelőhöz való védőcső	<ul style="list-style-type: none"> ■ Nyomásérzékelő 	<ul style="list-style-type: none"> ■ Védi a szondát a turbulenciától, ami a mérés pontosságát befolyásolhatja) 	0178.12.39

	Termék megnevezése	Az alábbiakhoz alkalmazható	Leírás	Cikkszám
	Biztonsági gát	<ul style="list-style-type: none"> ■ Nyomásérzékelő 	<ul style="list-style-type: none"> ■ A robbanásveszélyes és a nem veszélyes területek elhatárolásához 	0178.63.89
	Rövid magasítóelem	<ul style="list-style-type: none"> ■ Muli-Max-F □ Teherbírás: A 15/B 125 	<ul style="list-style-type: none"> ■ Beépítési mélység növelésére ■ Teljes magasság: 2000 – 2350 mm ■ Célszerszámot tartalmazza ■ Súly: 22 kg 	0178.08.35
	Vezetősíj	<ul style="list-style-type: none"> ■ Magasítóelem □ 0178.08.35 	<ul style="list-style-type: none"> ■ Szükséges mennyiség □ 1 db Muli Max-F mono esetén □ 2 db Muli Max-F mono esetén ■ Súly: 3 kg 	0178.08.79
	Hosszú magasítóelem	<ul style="list-style-type: none"> ■ Muli-Max-F □ Teherbírás: A 15/B 125 	<ul style="list-style-type: none"> ■ Beépítési mélység növelésére ■ Teljes magasság: 2000 – 3000 mm ■ Célszerszámot tartalmazza ■ Súly: 42 kg 	0178.08.36

	Termék megnevezése	Az alábbiakhoz alkalmazható	Leírás	Cikkszám
	Vezetősíj	<ul style="list-style-type: none"> ■ Magasítóelem □ 0178.08.36 	<ul style="list-style-type: none"> ■ Szükséges mennyiség □ 1 db Muli Max-F mono esetén □ 2 db Muli Max-F mono esetén ■ Súly: 4 kg 	0178.08.80
	Öblítívíz csatlakozó	<ul style="list-style-type: none"> ■ Muli-Max-F 	<ul style="list-style-type: none"> ■ Teljes magasság: 430 mm ■ Súly: 5 kg 	0178.05.22
	Vákuumtörő	<ul style="list-style-type: none"> ■ Muli-Max-F 	<ul style="list-style-type: none"> ■ Öblítívíz csatlakozóval összekötve alkalmazható ■ Súly: 1,5 kg 	0178.09.31
	Nyitott pneumatikus szintérzékelő harang	<ul style="list-style-type: none"> ■ Merülőszivattyúk □ Sat (fekáliamentes szennyvíz esetén) □ Síta (fekália tartalmú szennyvíz) 	<ul style="list-style-type: none"> ■ Szürkeöntvényből ■ Pneumatikus cső: 20 m ■ Alkalmazási területek □ Erősen szennyezett, viszkózus közegben □ Robbanásveszélyes területeken ■ Korlátozás: agresszív és 40°C feletti hőmérsékletű közegbe nem ajánlott 	0178.12.34
	Úszókapcsoló	<ul style="list-style-type: none"> ■ Merülőszivattyúk □ Sat szivattyúk (fekáliamentes szennyvíz esetén) 	<ul style="list-style-type: none"> ■ 4 db-ra van szükség ■ Szerkezet alapanyaga PP ■ Csatlakozó kábel: 10 m ■ IP 68 védelem ■ Teljesítmény: 5 A/250 V ■ Kapcsolási fok: 10° ■ Korlátozás: Robbanásveszélyes üzemekben nem engedélyezett 	0178.12.37
	Zárt pneumatikus szintérzékelő harang	<ul style="list-style-type: none"> ■ Merülőszivattyúk □ Sat (fekáliamentes szennyvíz esetén) □ Síta (fekália tartalmú szennyvíz) 	<ul style="list-style-type: none"> ■ Erősen szennyezett, viszkózus és robbanásveszélyes közegben. ■ Pneumatikus csővezeték: 40 m ■ Láncos rögzítés 	0178.12.36