



ACO termékkatalógus

ACO Passavant

padló- és tetőösszefolyó rendszerek





ACO Passavant padló- és tetőösszefolyó rendszerek

Öntöttvas padlóösszefolyók

DN 50 - DN 100 kivezetésű összefolyók	Passavant összefolyók	4
Feltét elemek	Standard kialakítás	8
	AV-Selecta feltétek kent szigeteléshez	11
	Kvarchomok karimás feltétek kent szigeteléshez	13
	Tartozékok	14
Összefolyó test DN 100	Wal-Selecta ipari összefolyók	18
Feltét elemek	Hagyományos kialakítás	20
	AV-Selecta feltétek kent szigeteléshez	23
	Tartozékok	24
Összefolyó test DN 100 – DN 150	Kompakt összefolyók búzzár nélkül	28
	Kompakt összefolyók búzzárral	33
	Tartozékok	36

Finor tisztítónyílások

Tisztítónyílások öntöttvasból	1 részes kivitel	38
	2 részes kivitel	39
Tisztítónyílások rozsdamentes acélból	1 részes kivitel	40
	2 részes kivitel	41

Beépítési javaslat		44
---------------------------	--	-----------

Tetőösszefolyó rendszer

DN 70 - DN 100 kivezetésű összefolyók öntöttvasból	Spin összefolyók DN 70 kivezetéssel	54
	Spin összefolyók DN 100 kivezetéssel	55
	Felsőrészek padlóösszefolyó alaptestekhez	56
	Felsőrészek és rácsok	57
	Tartozékok	62

DN 70 - DN 100 kivezetésű összefolyók rozsdamentes acélból	Spin összefolyók - 1 részes, függőleges kivezetéssel	68
	Spin összefolyók - 2 részes, függőleges kivezetéssel	71
	Spin összefolyók - 1 részes, vízszintes kivezetéssel	75
	Spin összefolyók - 2 részes, vízszintes kivezetéssel	78
	Spin összefolyók - 1 részes, függőleges kivezetéssel, tűzgátló betéttel	82
	Spin összefolyók - 2 részes, függőleges kivezetéssel, tűzgátló betéttel	84
	Tartozékok	89

Spin attikaösszefolyók	DN 70 - DN 100 attika összefolyók	94
	Tartozékok	95

Zöldtető összefolyók	Zöldtető összefolyók	96
	Tartozékok	97

Ereszcsatorna bekötő idomok	Búzzár nélkül	98
	Búzzárral	99

Passavant összefolyók

Termékinformáció

- Öntöttvasból
- Minősített az MSZ EN 1253-1 szerint
- A búzzárba építhető füstzáró patron
- Vízszigetelésről az összefolyóba vezethető a szivárgóvíz
- Felületvédelem
 - Festékbevonattal
 - Fehér epoxi (Könnyen tisztán tartható)
- Csőcsatlakozás SML méretekhez: MSZ EN 877
- Opcionális kiegészítők
 - Búzzár
 - Tűzvédelmi-egységcsomag
 - Szag- és füstzár
 - Fit-in beépítési egységcsomag
- Tűzvédelmi minősítés



Termékrészletek

- Tűzvédelmi
 - Alulról és felülről is elhelyezhető Tűzvédelmi-egységcsomag
 - ACO Fit-in beépítési egység minimális födémvastagság esetében 100 mm
 - Betonfödémhez engedélyeztetve
 - Tetszőleges födémszerkezethez
- Minősített hangszigetelés
 - Mértéke VDI 4100:2012 ≤ 22 dB(A)
 - Mértéke DIN 4109 ≤ 22 dB(A)
- Kis furatméret
 - $\varnothing 160$ mm minden függőleges kivezetésű összefolyó
- Teljesen újrahasznosítható
- Piszok taszító
- Csőcsatlakozás minden csőrendszerhez

Beépítési példa

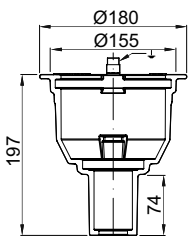

Rendelési információ

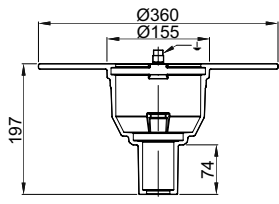
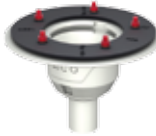
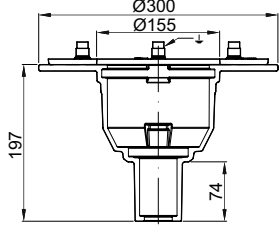
	Leírás	Méret [mm]	Felület- kezelés	Vízvezető képesség [l/s]	Cikkszám
Névleges méret: DN 50					
 	<ul style="list-style-type: none"> ■ Függőleges ■ Szintező karimával 	200 x 170	Festékbevonattal	1,0	5149.10.20
			Fehér epoxi	1,0	5149.60.20
 	<ul style="list-style-type: none"> ■ Függőleges ■ Ragasztó szigetelő karimával 	360 x 180	Festékbevonattal	1,0	5150.10.20
			Fehér epoxi	1,0	5150.60.20
 	<ul style="list-style-type: none"> ■ Függőleges ■ Szorító szigetelő karimával 	320 x 180	Festékbevonattal	1,0	5151.10.20
			Fehér epoxi	1,0	5151.60.20

	Leírás	Méret [mm]	Felület- kezelés	Vízvezető képesség [l/s]	Cikkszám
 	<ul style="list-style-type: none"> ■ Vízsintes ■ Szintező karimával 	360 x 170	Festékbe- vonattal	1,0	5149.30.20
			Fehér epoxi	1,0	5149.80.20
 	<ul style="list-style-type: none"> ■ Vízsintes ■ Ragasztó szigetelő karimával 	360 x 180	Festékbe- vonattal	1,0	5150.30.20
			Fehér epoxi	1,0	5150.80.20
 	<ul style="list-style-type: none"> ■ Vízsintes ■ Szorító szigetelő karimával 	360 x 180	Festékbe- vonattal	1,0	5151.40.20
			Fehér epoxi	1,0	5151.90.20
Névleges méret: DN 70					
 	<ul style="list-style-type: none"> ■ Fügőleges ■ Szintező karimával 	200 x 170	Festékbe- vonattal	2,0	5169.10.20
			Fehér epoxi	2,0	5169.60.20
 	<ul style="list-style-type: none"> ■ Fügőleges ■ Ragasztó szigetelő karimával 	360 x 180	Festékbe- vonattal	2,0	5170.10.20
			Fehér epoxi	2,0	5170.60.20
 	<ul style="list-style-type: none"> ■ Fügőleges ■ Szorító szigetelő karimával 	320 x 180	Festékbe- vonattal	2,0	5171.10.20
			Fehér epoxi	2,0	5171.60.20





Öntöttvas padlóösszefolyók

DN 50 - DN 100 kivezetésű összefolyók

	Leírás	Méret [mm]	Felület- kezelés	Vízvezető képesség [l/s]	Cikkszám
 	<ul style="list-style-type: none"> ■ Vízzintes ■ Szintező karimával 	360 x 170	Festékbe- vonattal	1,6	5169.20.20
			Fehér epoxi	1,6	5169.70.20
 	<ul style="list-style-type: none"> ■ Vízzintes ■ Ragasztó szigetelő karimával 	360 x 180	Festékbe- vonattal	1,6	5170.30.20
			Fehér epoxi	1,6	5170.80.20
 	<ul style="list-style-type: none"> ■ Vízzintes ■ Szorító szigetelő karimával 	360 x 180	Festékbe- vonattal	1,6	5171.40.20
			Fehér epoxi	1,6	5171.90.20
Névleges méret: DN 100					
 	<ul style="list-style-type: none"> ■ Fügőleges ■ Szintező karimával 	200 x 170	Festékbe- vonattal	2,0	5569.10.20
			Fehér epoxi	2,0	5569.60.20
 	<ul style="list-style-type: none"> ■ Fügőleges ■ Ragasztó szigetelő karimával 	360 x 180	Festékbe- vonattal	2,0	5570.10.20
			Fehér epoxi	2,0	5570.60.20
 	<ul style="list-style-type: none"> ■ Fügőleges ■ Szorító szigetelő karimával 	320 x 180	Festékbe- vonattal	2,0	5571.10.20
			Fehér epoxi	2,0	5571.60.20

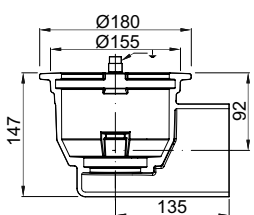
Öntöttvas padlóösszefolyók

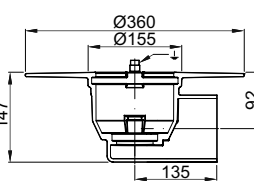
DN 50 - DN 100 kivezetésű összefolyók

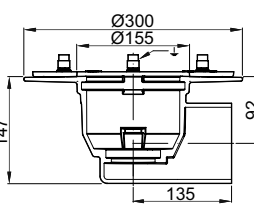
	Leírás	Méret [mm]	Felület- kezelés	Vízvezető képesség [l/s]	Cikkszám
 	<ul style="list-style-type: none"> ■ Vízzintes ■ Szintező karimával 	360 x 170	Festékbe- vonattal	1,6	5569.20.20
			Fehér epoxi	1,6	5569.70.20
 	<ul style="list-style-type: none"> ■ Vízzintes ■ Ragasztó szigetelő karimával 	360 x 180	Festékbe- vonattal	1,6	5570.30.20
			Fehér epoxi	1,6	5570.80.20
 	<ul style="list-style-type: none"> ■ Vízzintes ■ Szorító szigetelő karimával 	360 x 180	Festékbe- vonattal	1,6	5571.40.20
			Fehér epoxi	1,6	5571.90.20





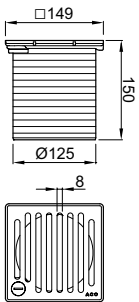

Feltét elemek

Rendelési információ				
	Kialakítás	Magassági állíthatóság	Leírás	Cikkszám
	[mm]	[mm]		
Hagyományos kialakítás				
	<ul style="list-style-type: none"> ■ Műanyag ■ Drain-gyűrű ■ Keret műanyagból □ 111 x 111 ■ Rozsdamentes acél ráccsal □ 104 x 104 ■ K 3 	35 – 90	<ul style="list-style-type: none"> ■ Rögzítés nélküli ráccsal 	5150.87.22
			<ul style="list-style-type: none"> ■ Rögzítés nélküli ráccsal ■ Csúszásgátlás: C osztály 	5150.87.33
	<ul style="list-style-type: none"> ■ MEKU ■ Drain-gyűrű ■ Keret rozsdamentes acélból □ 111 x 111 ■ Rozsdamentes acél ráccsal □ 104 x 104 ■ K 3 	35 – 95	<ul style="list-style-type: none"> ■ Lecsavarozott 	5150.81.22
			<ul style="list-style-type: none"> ■ Lecsavarozott ■ Csúszásgátlás: C osztály 	5150.81.33
	<ul style="list-style-type: none"> ■ MEKU ■ Drain-gyűrű ■ Keret rozsdamentes acélból □ 149 x 149 ■ Rozsdamentes acél ráccsal □ 140 x 140 ■ K 3 	50 – 100	<ul style="list-style-type: none"> ■ Lecsavarozott 	5141.81.52
			<ul style="list-style-type: none"> ■ Lecsavarozott ■ Csúszásgátlás: C osztály 	5141.81.53
	<ul style="list-style-type: none"> ■ Műanyag ■ Drain-gyűrű ■ Keret műanyagból □ 149 x 149 ■ Rozsdamentes acél ráccsal □ 140 x 140 ■ K 3 	35 – 120	<ul style="list-style-type: none"> ■ Rögzítés nélküli ráccsal 	5141.87.23
			<ul style="list-style-type: none"> ■ Rögzítés nélküli ráccsal ■ Csúszásgátlás: C osztály 	5141.87.33

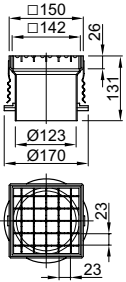
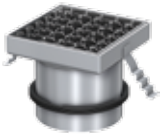
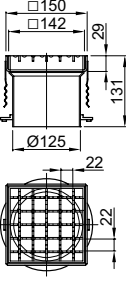
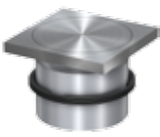
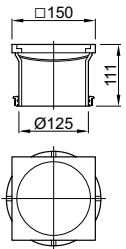
	Kialakítás [mm]	Magassági állíthatóság [mm]	Leírás	Cikkszám
 	<ul style="list-style-type: none"> ■ Műanyag ■ Drain-gyűrű ■ Keret műanyagból □ 149 x 149 ■ Rozsdamentes acél ráccsal □ 140 x 140 ■ K 3 	35 – 120	■ Csúszózárás	5141.71.22
			<ul style="list-style-type: none"> ■ Csúszózárás ■ Csúszásgátlás: C osztály 	5141.71.33
 	<ul style="list-style-type: none"> ■ MEKU ■ Drain-gyűrű ■ Keret rozsdamentes acélból □ 149 x 149 ■ Rozsdamentes acél ráccsal □ 140 x 140 ■ K 3 	35 – 120	■ Csúszózárás	5141.81.22
			<ul style="list-style-type: none"> ■ Csúszózárás ■ Csúszásgátlás: C osztály 	5141.81.33
 	<ul style="list-style-type: none"> ■ Rozsdamentes ■ Drain-gyűrű ■ Keret rozsdamentes acélból □ 148 x 148 ■ Rozsdamentes acél ráccsal □ 140 x 140 ■ K 3 	35 – 85	■ Lecsavarozott	5141.89.22
			<ul style="list-style-type: none"> ■ Lecsavarozott ■ Csúszásgátlás: C osztály 	5141.89.33
 	<ul style="list-style-type: none"> ■ Műanyag ■ Tömítőgyűrű ■ Keret PVC-ből □ 148 x 148 ■ Rozsdamentes acél ráccsal □ 140 x 140 ■ K 3 	50 – 100	■ Rögzítés nélküli ráccsal	5141.86.22
 	<ul style="list-style-type: none"> ■ Rozsdamentes ■ Tömítőgyűrű ■ Keret rozsdamentes acélból □ Ø 157 ■ Rozsdamentes acél ráccsal ■ K 3 	35 – 85	■ Lecsavarozott	5141.96.22

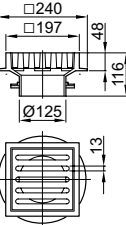
Öntöttvas padlóösszefolyók

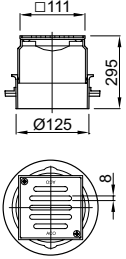
Feltét elemek

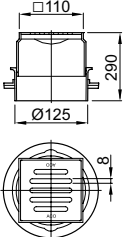



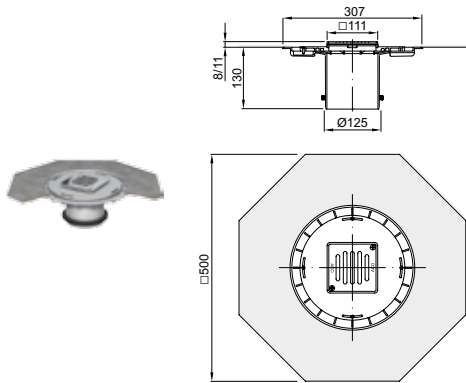
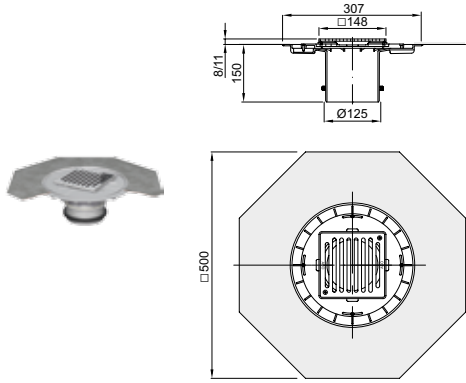
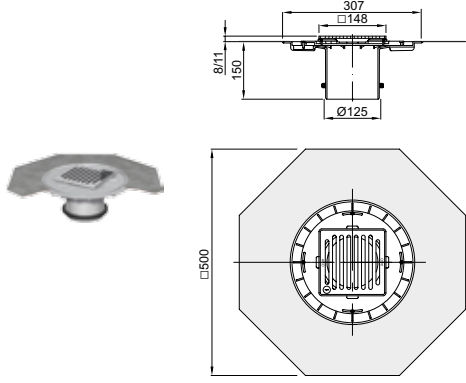

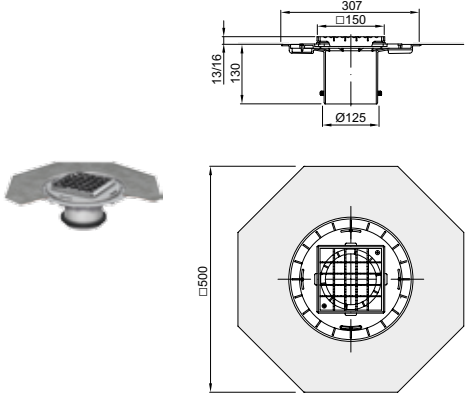
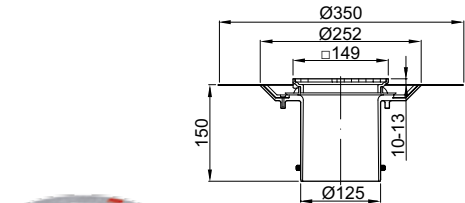
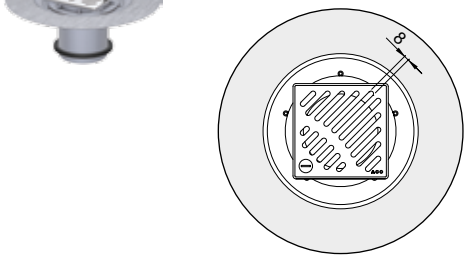
	Kialakítás [mm]	Magassági állíthatóság [mm]	Leírás	Cikkszám
 	<ul style="list-style-type: none"> ■ Rozsdamentes ■ Drain-gyűrű ■ Keret rozsdamentes acélból □ 150 x 150 ■ Hálós rács rozsdamentes acélból □ 142 x 142 ■ L 15 	35 – 85	<ul style="list-style-type: none"> ■ Rögzítés nélküli ráccsal ■ Csúszásmentes 	5141.92.22
 	<ul style="list-style-type: none"> ■ Rozsdamentes ■ Drain-gyűrű ■ Keret rozsdamentes acélból □ 150 x 150 ■ Hálós rács rozsdamentes acélból □ 142 x 142 ■ M 125 	35 – 85	<ul style="list-style-type: none"> ■ Rögzítés nélküli ráccsal ■ Csúszásmentes 	5141.93.22
 	<ul style="list-style-type: none"> ■ Rozsdamentes ■ Tömítőgyűrű ■ Keret rozsdamentes acélból □ 150 x 150 ■ Szitarács és szagzáró fedél rozsdamentes acélból ■ L 15 	35 – 85	<ul style="list-style-type: none"> ■ Rögzítés nélküli ráccsal 	5141.94.22
 	<ul style="list-style-type: none"> ■ Öntöttvas festék bevonattal ■ Drain-gyűrű ■ Keret öntöttvasból □ 197 x 197 ■ Öntöttvas ráccsal □ 170 x 170 ■ M 125 	85 – 90	<ul style="list-style-type: none"> ■ Rögzítés nélküli ráccsal 	5141.83.22
Magasított feltétek				
 	<ul style="list-style-type: none"> ■ MEKU ■ Drain-gyűrű ■ Keret rozsdamentes acélból □ 111 x 111 ■ Rozsdamentes acél ráccsal □ 104 x 104 ■ K 3 	35 – 260	<ul style="list-style-type: none"> ■ Lecsavarozott 	5150.81.23
 	<ul style="list-style-type: none"> ■ Műanyag ■ Drain-gyűrű ■ Keret műanyagból □ 111 x 111 ■ Rozsdamentes acél ráccsal □ 104 x 104 ■ K 3 	35 – 250	<ul style="list-style-type: none"> ■ Rögzítés nélküli ráccsal 	5150.87.23

AV-Selecta feltétek kent szigeteléshez

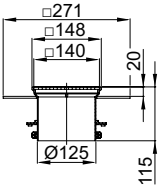

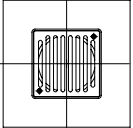

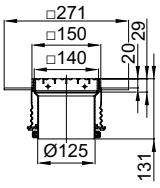
Rendelési információ			
	Kialakítás [mm]	Leírás	Cikkszám
Hagyományos kialakítás			
	<ul style="list-style-type: none"> ■ Műanyag ■ Tömítőgyűrű ■ Keret rozsdamentes acélból □ 111 x 111 ■ Rozsdamentes acél ráccsal □ 104 x 104 ■ K 3 ■ Magassági állíthatóság □ 40 – 100 	<ul style="list-style-type: none"> ■ Lecsavarozott 	5150.91.22
		<ul style="list-style-type: none"> ■ Lecsavarozott ■ Csúszásgátlás: C osztály 	5150.91.33
	<ul style="list-style-type: none"> ■ Műanyag ■ Tömítőgyűrű ■ Keret rozsdamentes acélból □ 148 x 148 ■ Rozsdamentes acél ráccsal □ 140 x 140 ■ K 3 ■ Magassági állíthatóság □ 40 – 100 	<ul style="list-style-type: none"> ■ Lecsavarozott ■ Elcsúsztatható keret (oldalirányú elcsúsztathatóság 36 mm) 	5141.91.52
		<ul style="list-style-type: none"> ■ Lecsavarozott ■ Csúszásgátlás: C osztály ■ Elcsúsztatható keret (oldalirányú elcsúsztathatóság 36 mm) 	5141.91.53
	<ul style="list-style-type: none"> ■ Műanyag ■ Tömítőgyűrű ■ Keret rozsdamentes acélból □ 148 x 148 ■ Rozsdamentes acél ráccsal □ 140 x 140 ■ K 3 ■ Magassági állíthatóság □ 40 – 100 	<ul style="list-style-type: none"> ■ Csúszózárás ■ Elcsúsztatható keret (oldalirányú elcsúsztathatóság 36 mm) 	5141.91.22
		<ul style="list-style-type: none"> ■ Csúszózárás ■ Csúszásgátlás: C osztály ■ Elcsúsztatható keret (oldalirányú elcsúsztathatóság 36 mm) 	5141.91.33

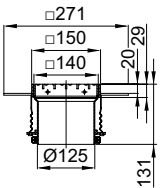

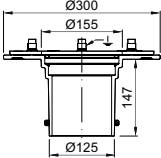

	Kialakítás [mm]	Leírás	Cikkszám
	<ul style="list-style-type: none"> ■ Műanyag ■ Tömítőgyűrű ■ Keret rozsdamentes acélból □ 150 x 150 ■ Hálós rács rozsdamentes acélból □ 142 x 142 ■ L 15 ■ Magassági állíthatóság □ 40 – 100 	<ul style="list-style-type: none"> ■ Rögzítés nélküli ráccsal ■ Csúszásmentes ■ Elcsúsztatható keret (oldalirányú elcsúsztathatóság 36 mm) 	5141.97.22
	<ul style="list-style-type: none"> ■ Műanyag ■ Tömítőgyűrű ■ Keret rozsdamentes acélból ■ Rozsdamentes acél ráccsal ■ K 3 ■ Magassági állíthatóság □ 57 – 125 	<ul style="list-style-type: none"> ■ Rögzítés nélküli ráccsal 	5141.29.22
	<ul style="list-style-type: none"> ■ Műanyag ■ Tömítőgyűrű ■ Keret rozsdamentes acélból □ 149 x 149 ■ Rozsdamentes acél ráccsal □ 140 x 140 ■ K 3 ■ Magassági állíthatóság □ 57– 125 	<ul style="list-style-type: none"> ■ Csúszózárás 	5141.30.22

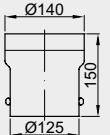
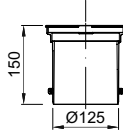
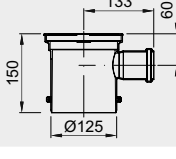

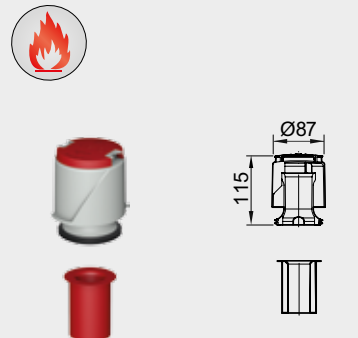

Kvarchomok karimás feltétek kent szigeteléshez

Rendelési információ			
	Kialakítás [mm]	Leírás	Cikkszám
Hagyományos kialakítás			
 	<ul style="list-style-type: none"> ■ Rozsdamentes ■ Tömítőgyűrű ■ Keret rozsdamentes acélból □ 148 x 148 ■ Rozsdamentes acél ráccsal □ 140 x 140 ■ K 3 ■ Magassági állíthatóság □ 35 – 65 	<ul style="list-style-type: none"> ■ Lecsavarozott 	9406.89.22
 	<ul style="list-style-type: none"> ■ Rozsdamentes ■ Tömítőgyűrű ■ Keret rozsdamentes acélból □ 148 x 148 ■ Rozsdamentes acél ráccsal □ 140 x 140 ■ K 3 ■ Magassági állíthatóság □ 50 – 85 	<ul style="list-style-type: none"> ■ Lecsavarozott ■ Csúszásgátlás: C osztály 	9406.89.33
 	<ul style="list-style-type: none"> ■ Rozsdamentes ■ Tömítőgyűrű ■ Keret rozsdamentes acélból □ 150 x 150 ■ Hálós rács rozsdamentes acélból □ 140 x 140 ■ L 15 ■ Magassági állíthatóság □ 50 – 100 	<ul style="list-style-type: none"> ■ Rögzítés nélküli ráccsal ■ Csúszásmentes 	9406.92.22
 	<ul style="list-style-type: none"> ■ Rozsdamentes ■ Tömítőgyűrű ■ Keret rozsdamentes acélból □ 150 x 150 ■ Hálós rács rozsdamentes acélból □ 140 x 140 ■ M 125 ■ Magassági állíthatóság □ 50 – 100 	<ul style="list-style-type: none"> ■ Rögzítés nélküli ráccsal ■ Csúszásmentes 	9406.93.22

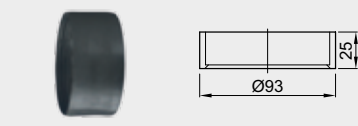
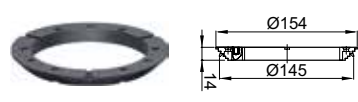
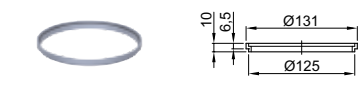
Tartozékok

Rendelési információ				
	Megnevezés	Az alábbihoz alkalmazható	Leírás	Cikkszám
 	Felsőréssz	<ul style="list-style-type: none"> ■ Minden Passavant össze-folyótest □ DN 50 – DN 100 	<ul style="list-style-type: none"> ■ Öntöttvasból ■ Csőcsonk átmérő: 125 mm ■ Tömítőgyűrűvel ■ Szorító szigetelő karimával ■ Magassági állíthatóság: 50 – 104 mm ■ Súly: 7,3 kg 	Festékbevonattal 5145.52.50 Fehér epoxi 5145.57.50
 	Magasító	<ul style="list-style-type: none"> ■ Minden felsőrész és feltét elem □ Csőcsonk átmérő: 125 mm 	<ul style="list-style-type: none"> ■ Rozsdamentes acélból, anyagminőség 1.4301 ■ Magasító max. 110 mm ■ Tömítőgyűrűvel ■ Súly: 1,2 kg 	5145.50.50
 	Közdarab	<ul style="list-style-type: none"> ■ Minden felsőrész és feltét elem □ Csőcsonk átmérő: 125 mm 	<ul style="list-style-type: none"> ■ Műanyag ■ Tömítő gyűrűvel 	5171.83.20
 	Közdarab becsatlakozással	<ul style="list-style-type: none"> ■ Minden felsőrész és feltét elem □ Csőcsonk átmérő: 125 mm 	<ul style="list-style-type: none"> ■ Műanyag ■ Tömítő gyűrűvel ■ Oldalsó becsatlakozás ■ DN 50 	5171.84.20
 	Fit-in beépítési egységcsomag	<ul style="list-style-type: none"> ■ Passavant összefolyó test ■ Független kivezetés 	<ul style="list-style-type: none"> ■ Nem gyúlékony □ Építőanyag osztály A1 ■ Habarcs mentes beépítési magfuratba: Ø 160 mm ■ Méretek Fit-in □ Átmérő: 159 mm □ Magasság: 149 mm ■ Súly: 2,5 kg 	DN 50 5150.10.60 DN 70 5170.10.60 DN 100 5570.10.60
	Szag- és Füstzár	<ul style="list-style-type: none"> ■ Bűzzár ■ Tűzvédelmi egységcsomag 	<ul style="list-style-type: none"> ■ Gumiból ■ Lecsökkentett átfolyás: 0,3 l/s 	5128.10.75

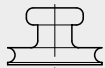
	Megnevezés	Az alábbihoz alkalmazható	Leírás	Cikkszám		
	Tűzvédelmi egységcsomag	<ul style="list-style-type: none"> ■ Passavant összefolyó test ■ Függőleges kivezetés 	<ul style="list-style-type: none"> ■ Tűz-és füstzáró utólagosan elhelyezhető tűzvédelmi elem az összefolyótesthez ■ A következőkből áll: <ul style="list-style-type: none"> □ Búzzár és hópajzs □ Tűzvédelmi patron ■ Hivatalos minősítés: Z-19.17-2144 			
					DN 50	5150.10.35
					DN 70	5170.10.35
					DN 100	5570.10.35
	Búzzár	<ul style="list-style-type: none"> ■ Minden Passavant összefolyó test □ DN 50 – DN 100 	<ul style="list-style-type: none"> ■ A következőkből áll: <ul style="list-style-type: none"> □ Harang és cső 	5128.10.55		
	Tömítőgyűrű	<ul style="list-style-type: none"> ■ Minden Passavant feltét elem □ DN 50 – DN 100 	<ul style="list-style-type: none"> ■ Tömítőgyűrű a feltét elem és összefolyótest közé ■ Gyűrű színe fekete 	5150.90.20		
	Drain-gyűrű	<ul style="list-style-type: none"> ■ Minden Passavant feltét elem □ DN 50 – DN 100 	<ul style="list-style-type: none"> ■ Drain-gyűrű a feltét elem és összefolyótest közé ■ Gyűrű színe szürke 	5150.81.45		
	Gumi csatlakozó DN 70/ DN 80	<ul style="list-style-type: none"> ■ Wal-Selecta összefolyó test □ DN 70 ■ Spin lapostető összefolyó □ DN 70 ■ Passavant összefolyó test □ DN 70 	<ul style="list-style-type: none"> ■ Összefolyótest DN 70 és SML-Cső DN 80 összekötésére 	5170.70.80		
	Szorító gyűrű	<ul style="list-style-type: none"> ■ Feltét elem □ 5141.96.22 □ 9579.40.96 	<ul style="list-style-type: none"> ■ PVC gyűrű ■ Egybe öntött PU-tömítő ajakkal ■ A rés kivágás szélessége 2 mm 	5141.96.26		
	Magassági szerelőgyűrű	<ul style="list-style-type: none"> ■ Feltét elem műanyagból □ 5141.29.00 – 5141.32.00 □ 5141.42.00 □ 5141.48.00 □ 620475 – 620477 □ 9579.60.91 □ 9579.61.91 □ 5141.91.22 □ 5150.91.23 	<ul style="list-style-type: none"> ■ Műanyagból ■ Magassági szereléshez □ 6 mm vastag gyűrű 	5141.30.15		

	Megnevezés	Az alábbihoz alkalmazható	Leírás	Cikkszám
	Hajfogó	<ul style="list-style-type: none"> ■ Feltét elem □ 5141.22.xx □ 5141.23.xx □ 5141.29.xx □ 5141.30.xx □ 9579.40.81 □ 9579.41.81 □ 9579.40.87 □ 9579.41.87 □ 9579.60.91 □ 9579.61.91 	<ul style="list-style-type: none"> ■ Műanyagból 	5141.00.19
	Szennyfogó vödör	<ul style="list-style-type: none"> ■ Feltét elem □ 5141.71.xx □ 5141.81.xx □ 5141.86.xx □ 5141.87.xx □ 5141.89.xx □ 5141.91.xx □ 5141.92.xx □ 5141.93.xx □ 5141.97.xx □ 9406.89.xx □ 9406.92.xx □ 9406.93.xx ■ Spin lapostető összefolyó □ DN 70 ■ Zöldtető-összefolyó 	<ul style="list-style-type: none"> ■ Rozsdamentes acélból, anyagminőség 1.4301 ■ Minimális földémszerkezet a karima felett: 50 mm ■ Súly: 0,2 kg 	<p>Résszélesség: 8 mm 7000.03.00</p> <p>Résszélesség: 6 mm 7000.03.19</p>
	Szagzár	<ul style="list-style-type: none"> ■ Feltételem □ 5141.94.22 □ 9579.40.94 	<ul style="list-style-type: none"> ■ A szagzáró fedél nyitásához 	5141.94.09
	Feltét keret	<ul style="list-style-type: none"> ■ Padlóösszefolyó DN 100 □ 5194.10.00 □ 5194.20.00 □ 5194.30.00 ■ Rács □ 5095.00.20 □ 5095.01.20 □ 5084.85.20 ■ Feltét elem □ 5141.83.00 □ 5141.83.22 □ 5084.82.00 □ 5084.84.00 □ 5084.85.00 	<ul style="list-style-type: none"> ■ Öntöttvasból ■ Keret méret: 197 x 197 mm ■ Lépcsőzetes magassági állíthatóság 46 mm ■ Súly: 3,6 kg 	<p>Festékbevonattal 5095.80.00</p> <p>Fehér epoxi 5095.90.00</p>

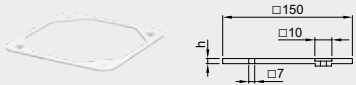
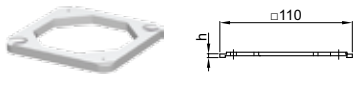
	Megnevezés	Az alábbihoz alkalmazható	Leírás	Cikkszám
	Feltét keret	<ul style="list-style-type: none"> ■ Feltét elem □ 5141.97.22 □ 5141.97.52 □ 5141.91.53 □ 9579.60.91 □ 9579.61.91 □ 9579.60.97 	<ul style="list-style-type: none"> ■ Műanyagból ■ 2 csavarral a magassági állíthatóság ■ 150 x 150 mm-es keretmérethez ■ 11 mm - 16 mm vastag csempéhez 	Magasság: 3 mm 5141.91.15
			Magasság: 9 mm 5141.91.25	
	Feltét keret	<ul style="list-style-type: none"> ■ Feltét elem □ 5150.91.00 □ 5150.91.01 □ 5150.91.11 □ 5150.91.22 □ 5150.91.23 	<ul style="list-style-type: none"> ■ Műanyagból ■ 2 csavarral ■ Lépcsózetes magassági állíthatóság ■ 110 x 110 mm-es keretmérethez ■ min. 11 mm vastag csempéhez 	Magasság: 3 mm 5150.91.15
			Magasság: 9 mm 5150.91.25	

Wal-Selecta ipari összefolyók

Termékinformáció

- Öntöttvasból
- MSZ EN 1253-1 alapján minősített
- Szivárgónyílásokkal és földelő csavarokkal
- Méret
 - 300 x 500 mm (DN 100; 90°)
 - 350 x 750 mm (DN 100; 1,5°)

Termékrészletek





- Építőanyag osztály: A1
- Minősített és tesztelt tűzvédelmi megoldás
 - Beépítés Fit-in rendszerrel.
Minimális földérvastagság: 100 mm (DN 70). Minimális földérvastagság: 150 mm (DN 100)
- Minősített zajvédelem mértéke
DIN 4109 < 23 dB(A)

Beépítési példa



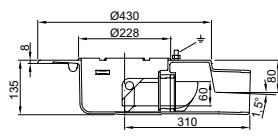

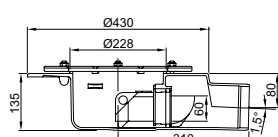

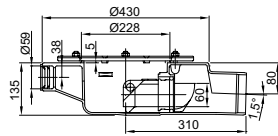

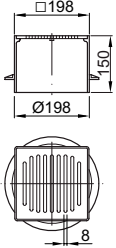

Rendelési információ

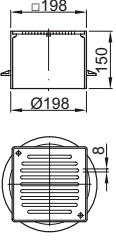
	Leírás	Búzzár	Felületkezelés	Vízvezető képesség [l/s]	Cikkszám
Névleges méret: DN 100					
	<ul style="list-style-type: none"> ■ Fügőleges ■ Nincs oldalsó becsatlakozás ■ Ragasztó szigetelő karimával 	Van	Festékbevonattal	2,0	5086.10.00
			Fehér epoxi	2,0	5086.60.00
		Nincs	Festékbevonattal	2,5	5187.10.00
			Fehér epoxi	2,5	5187.60.00
	<ul style="list-style-type: none"> ■ Fügőleges ■ Nincs oldalsó becsatlakozás ■ Szorító szigetelő karimával 	Van	Festékbevonattal	2,0	5087.10.00
			Fehér epoxi	2,0	5087.60.00
		Nincs	Festékbevonattal	2,5	5187.20.00
			Fehér epoxi	2,5	5187.70.00
	<ul style="list-style-type: none"> ■ Fügőleges ■ Oldalsó becsatlakozás ■ Ragasztó szigetelő karimával 	Van	Festékbevonattal	2,0	5086.14.00
			Fehér epoxi	2,0	5086.64.00
		Nincs	Festékbevonattal	2,5	5187.14.00
			Fehér epoxi	2,5	5187.64.00
	<ul style="list-style-type: none"> ■ Fügőleges ■ Oldalsó becsatlakozás ■ Szorító szigetelő karimával 	Van	Festékbevonattal	2,0	5087.14.00
			Fehér epoxi	2,0	5087.64.00
		Nincs	Festékbevonattal	2,5	5187.24.00
			Fehér epoxi	2,5	5187.74.00

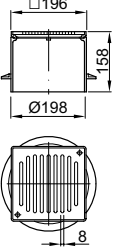
	Leírás	Búzzár	Felületkezelés	Vízvezető képesség [l/s]	Cikkszám
 	<ul style="list-style-type: none"> ■ Vízszintes ■ Nincs oldalsó becsatlakozás ■ Ragasztó szigetelő karimával 	Van	Festékbevonattal	2,0	5086.30.00
			Fehér epoxi	2,0	5086.80.00
		Nincs	Festékbevonattal	2,5	5187.31.00
			Fehér epoxi	2,5	5187.81.00
 	<ul style="list-style-type: none"> ■ Vízszintes ■ Nincs oldalsó becsatlakozás ■ Szorító szigetelő karimával 	Van	Festékbevonattal	2,0	5086.40.00
			Fehér epoxi	2,0	5086.90.00
		Nincs	Festékbevonattal	2,5	5187.41.00
			Fehér epoxi	2,5	5187.91.00
 	<ul style="list-style-type: none"> ■ Vízszintes ■ Oldalsó becsatlakozás ■ Szorító szigetelő karimával 	Van	Festékbevonattal	2,0	5086.44.00
			Fehér epoxi	2,0	5086.94.00
		Nincs	Festékbevonattal	2,5	5187.44.00
			Fehér epoxi	2,5	5187.94.00

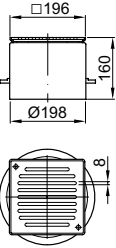

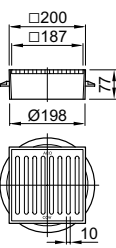

Feltét elemek

Rendelési információ				
	Kialakítás	Magassági állíthatóság	Leírás	Cikkszám
	[mm]	[mm]		
Hagyományos kialakítás				
 	<ul style="list-style-type: none"> ■ Műanyag ■ Drain-gyűrű ■ Keret műanyagból □ 198 x 198 ■ Rozsdamentes acél ráccsal □ 188 x 188 ■ K 3 	45 – 150	<ul style="list-style-type: none"> ■ Rögzítés nélküli ráccsal 	5084.87.00
			<ul style="list-style-type: none"> ■ Rögzítés nélküli ráccsal ■ Csúszásgátlás: C osztály 	5084.87.11
 	<ul style="list-style-type: none"> ■ Műanyag ■ Drain-gyűrű ■ Keret műanyagból □ 198 x 198 ■ Rozsdamentes acél ráccsal □ 188 x 188 ■ K 3 	45 – 150	<ul style="list-style-type: none"> ■ Lecsavarozott 	5084.71.00
			<ul style="list-style-type: none"> ■ Lecsavarozott ■ Csúszásgátlás: C osztály 	5084.71.11
 	<ul style="list-style-type: none"> ■ MEKU ■ Drain-gyűrű ■ Keret rozsdamentes acélból □ 196 x 196 ■ Rozsdamentes acél ráccsal □ 188 x 188 ■ K 3 	50 – 155	<ul style="list-style-type: none"> ■ Lecsavarozott 	5084.81.00
			<ul style="list-style-type: none"> ■ Lecsavarozott ■ Csúszásgátlás: C osztály 	5084.81.11
 	<ul style="list-style-type: none"> ■ Rozsdamentes ■ Drain-gyűrű ■ Keret rozsdamentes acélból □ 196 x 196 ■ Rozsdamentes acél ráccsal □ 188 x 188 ■ K 3 	45 – 160	<ul style="list-style-type: none"> ■ Lecsavarozott 	5084.89.00
			<ul style="list-style-type: none"> ■ Lecsavarozott ■ Csúszásgátlás: C osztály 	5084.89.11
 	<ul style="list-style-type: none"> ■ Öntöttvas ■ Drain-gyűrű ■ Keret öntöttvasból □ 200 x 200 ■ Öntöttvas ráccsal □ 187 x 187 ■ L 15 	60 – 75	<ul style="list-style-type: none"> ■ Rögzítés nélküli ráccsal ■ Festékbevonattal 	5084.80.00
			<ul style="list-style-type: none"> ■ Rögzítés nélküli ráccsal ■ Fehér epoxi 	5084.83.00



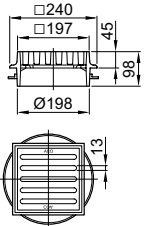

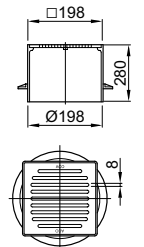

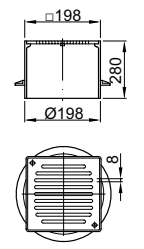
	Kialakítás [mm]	Magassági állíthatóság [mm]	Leírás	Cikkszám
 	<ul style="list-style-type: none"> ■ Öntöttvas, fehér epoxi ■ Drain-gyűrű ■ Keret öntöttvasból □ 197 x 197 ■ Hálós rács rozsdamentes acélból □ 171 x 171 ■ L 15 	75 – 95	<ul style="list-style-type: none"> ■ Rögzítés nélküli ráccsal ■ Csúszásmentes 	5084.84.00
 	<ul style="list-style-type: none"> ■ Rozsdamentes ■ Drain-gyűrű ■ Keret rozsdamentes acélból □ 200 x 200 ■ Hálós rács rozsdamentes acélból □ 171 x 171 ■ L 15 	60 – 185	<ul style="list-style-type: none"> ■ Rögzítés nélküli ráccsal ■ Csúszásmentes 	5084.92.00
 	<ul style="list-style-type: none"> ■ Öntöttvas festék bevonattal ■ Drain-gyűrű ■ Keret öntöttvasból □ 197 x 197 ■ Hálós rács horganyzott acélból □ 171 x 171 ■ M 125 	75 – 95	<ul style="list-style-type: none"> ■ Rögzítés nélküli ráccsal 	5084.85.00
 	<ul style="list-style-type: none"> ■ Rozsdamentes ■ Drain-gyűrű ■ Keret rozsdamentes acélból □ 200 x 200 ■ Hálós rács rozsdamentes acélból □ 171 x 171 ■ M 125 	60 – 185	<ul style="list-style-type: none"> ■ Rögzítés nélküli ráccsal ■ Csúszásmentes 	5084.93.00
 	<ul style="list-style-type: none"> ■ Rozsdamentes ■ Drain-gyűrű ■ Keret rozsdamentes acélból □ 200 x 200 ■ Bordásrács rozsdamentes acélból □ 171 x 171 ■ M 125 	60 – 185	<ul style="list-style-type: none"> ■ Rögzítés nélküli ráccsal 	5084.94.00
 	<ul style="list-style-type: none"> ■ Rozsdamentes ■ Drain-gyűrű ■ Keret rozsdamentes acélból □ 200 x 200 ■ Rozsdamentes acél ráccsal □ 171 x 171 ■ M 125 	60 – 185	<ul style="list-style-type: none"> ■ Rögzítés nélküli ráccsal 	5084.95.00

Öntöttvas padlóösszefolyók

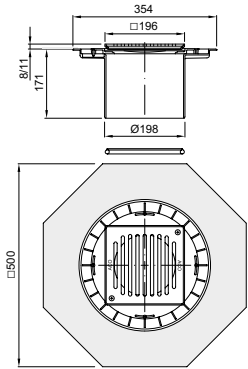

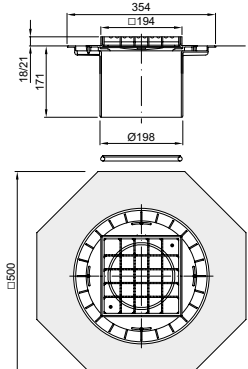
Feltét elemek

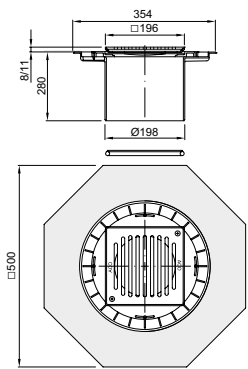
	Kialakítás [mm]	Magassági állíthatóság [mm]	Leírás	Cikkszám
 	<ul style="list-style-type: none"> ■ Öntöttvas festék bevonattal ■ Drain-gyűrű ■ Keret öntöttvasból □ 197 x 197 ■ Öntöttvas ráccsal □ 171 x 171 ■ M 125 	75 – 95	<ul style="list-style-type: none"> ■ Rögzítés nélküli ráccsal 	5084.82.00
 	<ul style="list-style-type: none"> ■ Öntöttvas festék bevonattal ■ Drain-gyűrű ■ Keret öntöttvasból □ 197 x 197 ■ Öntöttvas ráccsal □ 171 x 171 ■ M 125 	75 – 95	<ul style="list-style-type: none"> ■ Lecsavarozott 	5084.86.00
Magasított feltétek				
 	<ul style="list-style-type: none"> ■ Műanyag ■ Drain-gyűrű ■ Keret műanyagból □ 198 x 198 ■ Rozsdamentes acél ráccsal □ 188 x 188 ■ K 3 	45 – 270	<ul style="list-style-type: none"> ■ Rögzítés nélküli ráccsal 	5084.87.01
 	<ul style="list-style-type: none"> ■ MEKU ■ Drain-gyűrű ■ Keret rozsdamentes acélból □ 196 x 196 ■ Rozsdamentes acél ráccsal □ 188 x 188 ■ K 3 	55 – 275	<ul style="list-style-type: none"> ■ Lecsavarozott 	5084.81.01
 	<ul style="list-style-type: none"> ■ Drain-gyűrű ■ Keret műanyagból □ 198 x 198 ■ Rozsdamentes acél ráccsal □ 188 x 188 ■ K 3 	45 – 270	<ul style="list-style-type: none"> ■ Lecsavarozott 	5084.71.01

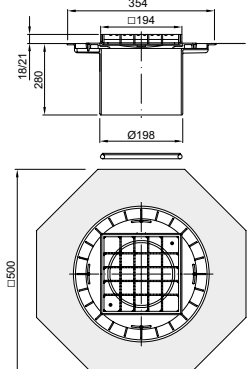
AV-Selecta feltétek kent szigeteléshez

Rendelési információ			
	Kialakítás [mm]	Leírás	Cikkszám
Standard Kialakítás			
 	<ul style="list-style-type: none"> ■ Műanyag ■ Tömítőgyűrű ■ Keret rozsdamentes acélból □ 196 x 196 ■ Rozsdamentes acél ráccsal □ 188 x 188 ■ K 3 ■ Magassági állíthatóság □ Ragasztókarima ■ 30 – 120 mm □ Szorítókarima ■ 46 – 120 mm 	<ul style="list-style-type: none"> ■ Lecsavarozott ■ Elcsúsztatható keret (oldalirányú elcsúsztathatóság 36 mm) 	5084.91.00
		<ul style="list-style-type: none"> ■ Lecsavarozott ■ Csúszásgátlás: C osztály ■ Elcsúsztatható keret (oldalirányú elcsúsztathatóság 36 mm) 	5084.91.11
 	<ul style="list-style-type: none"> ■ Műanyag ■ Tömítőgyűrű ■ Keret rozsdamentes acélból □ 194 x 194 ■ Hálós rács rozsdamentes acélból □ 186 x 186 ■ L 15 ■ Magassági állíthatóság □ Ragasztókarima ■ 30 – 120 mm □ Szorítókarima ■ 46 – 120 mm 	<ul style="list-style-type: none"> ■ Rögzítés nélküli ráccsal ■ Csúszásmentes ■ Elcsúsztatható keret (oldalirányú elcsúsztathatóság 36 mm) 	5084.97.00
Magasított feltétek			
 	<ul style="list-style-type: none"> ■ Műanyag ■ Tömítőgyűrű ■ Keret rozsdamentes acélból □ 196 x 196 ■ Rozsdamentes acél ráccsal □ 188 x 188 ■ K 3 ■ Magassági állíthatóság: □ Ragasztókarima ■ 30 – 240 mm □ Szorítókarima ■ 46 – 240 mm 	<ul style="list-style-type: none"> ■ Lecsavarozott ■ Elcsúsztatható keret (oldalirányú elcsúsztathatóság 36 mm) 	5084.91.01
		<ul style="list-style-type: none"> ■ Elcsúsztatható keret (oldalirányú elcsúsztathatóság 36 mm) 	5084.91.01
 	<ul style="list-style-type: none"> ■ Műanyag ■ Tömítőgyűrű ■ Keret rozsdamentes acélból □ 194 x 194 ■ Hálós rács rozsdamentes acélból □ 186 x 186 ■ L 15 ■ Magassági állíthatóság □ Ragasztókarima ■ 30 – 240 mm □ Szorítókarima ■ 46 – 240 mm 	<ul style="list-style-type: none"> ■ Rögzítés nélküli ráccsal ■ Csúszásmentes ■ Elcsúsztatható keret (oldalirányú elcsúsztathatóság 36 mm) 	5084.97.01

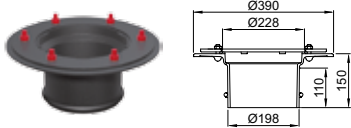
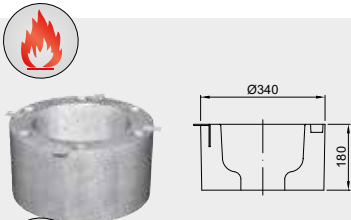
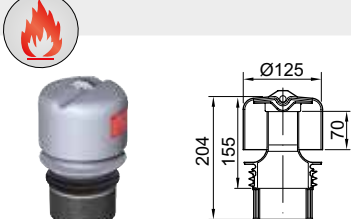
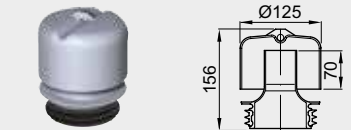
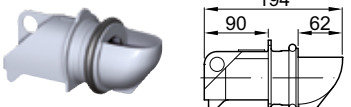
Tartozékok

Rendelési információ				
	Megnevezés	Az alábbihoz alkalmazható	Leírás	Cikkszám
	Felsőrész	<ul style="list-style-type: none"> ■ Wal-Selecta összefolyó test □ DN 100 	<ul style="list-style-type: none"> ■ Öntöttvasból ■ Csőcsonk átmérő: 198 mm ■ Tömítőgyűrű ■ Nem gyúlékony. Építőanyag osztály A1 ■ A második vízszigetelő lemezhez csatlakozáshoz ■ Szorító szigetelő karimával ■ Szivárgónyílásokkal ■ Magassági állíthatóság: 45 – 100 mm 	
			Festékbevonattal	5087.15.30
			Fehér epoxi	5087.65.30
	Fit-in beépítési egységcsomag	<ul style="list-style-type: none"> ■ Wal-Selecta összefolyó test □ DN 100 □ Csőcsonk toldó: 90° □ Nincs oldalsó becsatlakozás 	<ul style="list-style-type: none"> ■ Nem gyúlékony. Építőanyag osztály A1 ■ Habarcs mentes beépítés magfuratba: 350 mm ■ Méretek: <ul style="list-style-type: none"> □ d: 340 mm □ Magasság: 180 mm ■ Súly: 2,5 kg 	5087.10.40
	Tűzvédelmi harang búzzár	<ul style="list-style-type: none"> ■ Wal-Selecta összefolyó test és Variant-CR sorozat □ DN 100 □ Csőcsonk toldó: 90° 	<ul style="list-style-type: none"> ■ Előre gyártott tűzvédelmi-patron ■ Tűz-és füstzáró búzzár utólagos beszereléshez ■ Gumitömítéssel ■ Hivatalos minősítés □ AbZ: Z-19.17-1527 	5087.20.15
	Harang búzzár	<ul style="list-style-type: none"> ■ Wal-Selecta összefolyó test és Variant-CR sorozat □ DN 100 □ Csőcsonk toldó: 90° 	<ul style="list-style-type: none"> ■ Gumitömítéssel 	5086.20.15
	Bedugós búzzár	<ul style="list-style-type: none"> ■ Wal-Selecta összefolyó test □ DN 100 □ Csőcsonk toldó: 1,5° 	<ul style="list-style-type: none"> ■ Gumitömítéssel 	5086.30.15
	Tömítőgyűrű	<ul style="list-style-type: none"> ■ Minden 198 mm-es csőcsonk átmérőjű feltét elemhez és felsőrészhez ■ Wal-Selecta összefolyó test és Variant-CR sorozat □ DN 100 ■ Finor <ul style="list-style-type: none"> □ 2-részes □ Rozsdamentes acélból 	<ul style="list-style-type: none"> ■ Az összefolyótest és feltét elem közötti tömítéshez 	5084.90.00

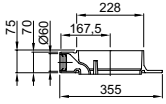
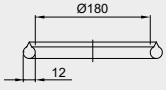
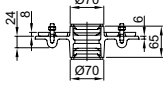
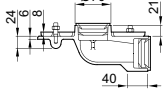
	Megnevezés	Az alábbihoz alkalmazható	Leírás	Cikkszám
	Hajfogó	<ul style="list-style-type: none"> ■ Feltét elem □ 5084.71.xx □ 5084.81.xx □ 5084.87.xx □ 5084.91.xx □ 9519.60.91 □ 9519.61.91 	<ul style="list-style-type: none"> ■ Műanyagból 	5084.00.19
	Közdarab	<ul style="list-style-type: none"> ■ Wal-Selecta összefolyó test □ DN 100 	<ul style="list-style-type: none"> ■ Öntöttvasból ■ Nincs szívárgónyílás ■ Oldalsó becsatlakozás DN 50 ■ DN 50 gumi madzsettával ■ Csőátmérő: 48 – 54 mm ■ Csak együtt van az összefolyótest a szorító szigetelő karimával ■ Súly: 7,4 kg ■ Tömítőgyűrű külön rendelésre 	<p style="text-align: right;">Festékbevonattal 5089.84.00</p> <p style="text-align: right;">Fehér epoxi 5089.85.00</p>
	Tömítőgyűrű	<ul style="list-style-type: none"> ■ Közdarab □ 5089.84.00 □ 5089.85.00 	<ul style="list-style-type: none"> ■ Átmérő: 180 mm ■ Vastagság: 12 mm ■ Közdarab és a feltét elem közötti tömítéshez 	6190.05.26
	Toldó DN 50	<ul style="list-style-type: none"> ■ Wal-Selecta összefolyó test □ DN 100 	<ul style="list-style-type: none"> ■ Öntöttvasból, festék bevonattal ■ Szorító szigetelő karimával ■ Függőleges ■ DN 50 gumi madzsettával ■ Súly: 2,5 kg 	5163.15.00
	Toldó DN 50	<ul style="list-style-type: none"> ■ Wal-Selecta összefolyó test □ DN 100 	<ul style="list-style-type: none"> ■ Öntöttvasból, festék bevonattal ■ Szorító szigetelő karimával ■ Vízszintes ■ DN 50 gumi madzsettával ■ Súly: 4,8 kg 	5165.15.00

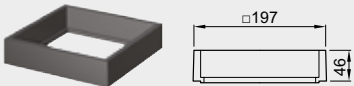
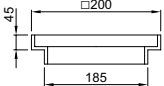
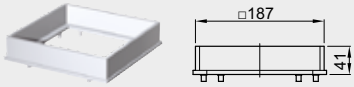
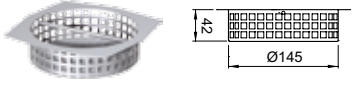
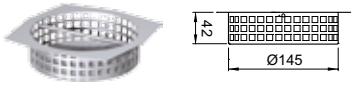
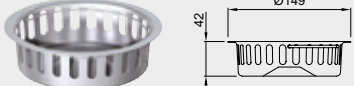
	Megnevezés	Az alábbihoz alkalmazható	Leírás	Cikkszám
	Magasító keret	<ul style="list-style-type: none"> ■ Padlóösszefolyó DN 100 <ul style="list-style-type: none"> □ 5194.10.00 □ 5194.20.00 □ 5194.30.00 ■ Rács <ul style="list-style-type: none"> □ 5095.00.20 □ 5095.01.20 □ 5084.85.20 ■ Feltét elem <ul style="list-style-type: none"> □ 5141.83.00 □ 5141.83.22 □ 5084.82.00 □ 5084.84.00 □ 5084.85.00 	<ul style="list-style-type: none"> ■ Öntöttvasból ■ Keretméret: 197 x 197 mm ■ Lépcsőzetes magassági állíthatóság 46 mm ■ Súly: 3,6 kg 	
			Festékbevonattal	5095.80.00
			Fehér epoxi	5095.90.00
	Magasító keret	<ul style="list-style-type: none"> ■ Feltét elem <ul style="list-style-type: none"> □ 5084.80.00 ■ Pincei összefolyó DN 100 <ul style="list-style-type: none"> □ 5001.00.00 □ 5002.00.00 ■ Feltét keret ráccsal <ul style="list-style-type: none"> □ 7000.43.00 	<ul style="list-style-type: none"> ■ Öntöttvasból Festékbevonattal ■ Keretméret: 200 x 200 mm ■ Lépcsőzetes magassági állíthatóság 45 mm ■ Súly: 2,5 kg 	5079.80.00
	Magasító keret	<ul style="list-style-type: none"> ■ Feltét elem <ul style="list-style-type: none"> □ 5084.92.00 □ 5084.93.00 ■ Rács <ul style="list-style-type: none"> □ 5084.84.20 □ 5084.93.20 □ 5084.95.20 	<ul style="list-style-type: none"> ■ Rozsdamentes acélból, anyagminőség 1.4301 ■ Keretméret: 187 x 187 mm ■ Lépcsőzetes magassági állíthatóság 41 mm ■ Súly: 1,9 kg 	5095.89.10
	Szennyfogó vödör	<ul style="list-style-type: none"> ■ Feltét elem <ul style="list-style-type: none"> □ 5084.71.00 □ 5084.80.00 □ 5084.81.00 □ 5084.83.00 □ 5084.87.00 □ 5084.89.00 □ 5084.91.00 □ 9405.89.00 	<ul style="list-style-type: none"> ■ Rozsdamentes acélból, anyagminőség 1.4301 ■ Minimális födém szerkezet a ragasztókarima fölött: 50 mm ■ Súly: 0,6 kg 	5086.10.19
	Szennyfogó vödör	<ul style="list-style-type: none"> ■ Feltét elem <ul style="list-style-type: none"> □ 5084.71.00 □ 5084.80.00 □ 5084.81.00 □ 5084.83.00 □ 5084.87.00 □ 5084.89.00 □ 5084.91.00 □ 9405.89.00 	<ul style="list-style-type: none"> ■ Rozsdamentes acélból, anyagminőség 1.4301 ■ Résszélesség: 6 mm ■ Alternatív cikkszám 8 mm résszélességhez □ 5086.10.19 ■ Minimális födém szerkezet a ragasztókarima fölött: 50 mm 	5086.15.19
	Szennyfogó vödör	<ul style="list-style-type: none"> ■ Feltét elem <ul style="list-style-type: none"> □ 9519.40.92 □ 9519.60.92 □ 9519.40.93 □ 9519.60.93 □ 9519.40.94 □ 9519.60.94 □ 9519.40.95 □ 9519.60.95 	<ul style="list-style-type: none"> ■ Rozsdamentes acélból, anyagminőség 1.4301 ■ Minimális födém szerkezet a ragasztókarima fölött: 50 mm ■ Súly: 0,6 kg 	

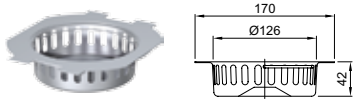
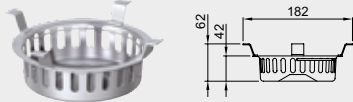
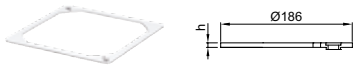
	Megnevezés	Az alábbihoz alkalmazható	Leírás	Cikkszám
			Résszélesség: 8 mm	9519.18.29
			Résszélesség: 6 mm	9519.18.19
	Szennyfogó vödör	<ul style="list-style-type: none"> ■ Feltét elem □ 5084.82.00 □ 5084.84.00 □ 5084.85.00 □ 5084.86.00 	<ul style="list-style-type: none"> ■ Rozsdamentes acélból, anyagminőség 1.4301 ■ Alternatív cikkszám a 6 mm résszélességhez 5084.84.19 ■ Minimális földémszerkezet a ragasztókarima fölött: 50 mm 	
			Résszélesség: 8 mm	5084.82.19
			Résszélesség: 6 mm	5084.84.19
	Szennyfogó vödör	<ul style="list-style-type: none"> ■ Spin lapostető összefolyó □ DN 100 – DN 150 □ elem szerkezet 180 mm, ha polimer beton a feltét 	<ul style="list-style-type: none"> ■ Rozsdamentes acélból, anyagminőség 1.4301 ■ Minimális földémszerkezet a ragasztókarima fölött: 60 mm ■ Résszélesség: 8 mm ■ Súly: 0,6 kg 	7000.13.00
	Magasító keret	<ul style="list-style-type: none"> ■ Feltét elem AV-Selecta-PP ■ 9519.60.91 ■ 9519.61.91 ■ 9519.60.97 	<ul style="list-style-type: none"> ■ Műanyagból ■ Keretméret: 196 x 196 mm ■ Fokozatos magassági állíthatóság ■ Csempe vastagság: 11 mm - 16 mm 	
			Magasság: 3 mm	5084.91.15
			Magasság: 9 mm	5084.91.25

Kompakt összefolyók búzzár nélkül

Termékinformáció

- Padlóösszefolyó minősített az MSZ EN 1253-2 szerint
- Öntöttvasból, festék bevonattal
- Építőanyag osztály A1
- Búzzár nélkül
- SML-cső csatlakozás a DIN 19522/ és MSZ EN 877 szerint

Termékrészletek

- Közvetlen beépítés a padlólemezbe
- Egyszerű szerelés az egybeöntött keret miatt
- Robusztus
- Padló burkolat jól illeszthető hozzá
- Ellenálló az olajjal, benzinnel szemben

Beépítési példa



Rendelési információ

	Kialakítás	Méret [mm]	Leírás	Cikkszám
Karima nélkül				
	<ul style="list-style-type: none"> ■ Névleges méret: DN 100 ■ Teherbírás: L 15 ■ Vízszintes 	240 x 550	<ul style="list-style-type: none"> ■ PE szennyfogó kosárral ■ Vízelvezető kapacitás: 2,0 l/s 	5185.10.00
	<ul style="list-style-type: none"> ■ Névleges méret: DN 100 ■ Teherbírás: L 15 ■ Fügőleges kivezetés 	300 x 300	<ul style="list-style-type: none"> ■ Vízelvezető kapacitás: 4,0 l/s 	5191.00.00
	<ul style="list-style-type: none"> ■ Névleges méret: DN 100 ■ Teherbírás: L 15 ■ Fügőleges kivezetés 	300 x 300	<ul style="list-style-type: none"> ■ Vízelvezető kapacitás: 4,5 l/s 	5193.00.00

	Kialakítás	Méret [mm]	Leírás	Cikkszám
	<ul style="list-style-type: none"> ■ Névleges méret: DN 100 ■ Teherbírás: M 125 ■ Vízzintes 	330 x 650	<ul style="list-style-type: none"> ■ Vízelvezető kapacitás: 3,0 l/s 	5189.10.00
	<ul style="list-style-type: none"> ■ Névleges méret: DN 100 ■ Teherbírás: M 125 ■ Vízzintes 	300 x 600	<ul style="list-style-type: none"> ■ Vízelvezető kapacitás: 3,0 l/s 	6199.00.00
	<ul style="list-style-type: none"> ■ Névleges méret: DN 100 ■ Teherbírás: M 125 ■ Független kivezetés 	300 x 300	<ul style="list-style-type: none"> ■ Vízelvezető kapacitás: 4,0 l/s 	5191.05.00
	<ul style="list-style-type: none"> ■ Névleges méret: DN 100 ■ Teherbírás: M 125 ■ Független kivezetés 	250 x 250	<ul style="list-style-type: none"> ■ Vízelvezető kapacitás: 3,5 l/s 	5194.10.00
	<ul style="list-style-type: none"> ■ Névleges méret: DN 125 ■ Teherbírás: M 125 ■ Független kivezetés 	250 x 250	<ul style="list-style-type: none"> ■ Vízelvezető kapacitás: 3,5 l/s 	5194.20.00

Öntöttvas padlóösszefolyók

DN 100 - DN 150 kivezetésű összefolyók

	Kialakítás	Méret [mm]	Leírás	Cikkszám
	<ul style="list-style-type: none"> ■ Névleges méret: DN 150 ■ Teherbírás: L 15 ■ Független kivezetés 	300 x 300	<ul style="list-style-type: none"> ■ Vízelvezető kapacitás: 4,5 l/s 	5192.00.00
	<ul style="list-style-type: none"> ■ Névleges méret: DN 150 ■ Teherbírás: M 125 ■ Vízszintes 	450 x 840	<ul style="list-style-type: none"> ■ Vízelvezető kapacitás: 5,2 l/s 	5188.00.00
	<ul style="list-style-type: none"> ■ Névleges méret: DN 100 ■ Teherbírás: M 125 ■ Független kivezetés 	250 x 250	<ul style="list-style-type: none"> ■ Vízelvezető kapacitás: 3,5 l/s ■ Leccsavarozott rács 	5194.19.00
	<ul style="list-style-type: none"> ■ Névleges méret: DN 125 ■ Teherbírás: M 125 ■ Független kivezetés 	250 x 250	<ul style="list-style-type: none"> ■ Vízelvezető kapacitás: 3,5 l/s ■ Leccsavarozott rács 	5194.29.00

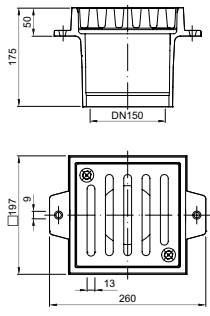
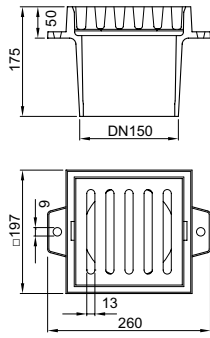
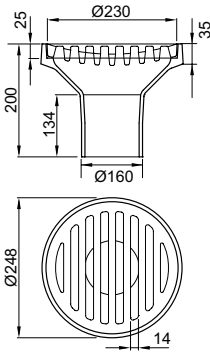
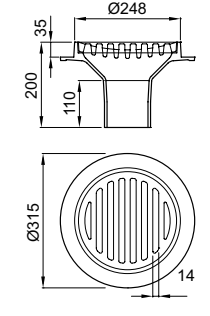
	Kialakítás	Méret [mm]	Leírás	Cikkszám
	<ul style="list-style-type: none"> ■ Névleges méret: DN 150 ■ Teherbírás: M 125 ■ Fügőleges kivezetés 	250 x 250	<ul style="list-style-type: none"> ■ Vízelvezető kapacitás: 3,5 l/s ■ Lecsavarozott rács 	5194.39.00
	<ul style="list-style-type: none"> ■ Névleges méret: DN 150 ■ Teherbírás: M 125 ■ Fügőleges kivezetés 	250 x 250	<ul style="list-style-type: none"> ■ Vízelvezető kapacitás: 3,5 l/s 	5194.30.00
	<ul style="list-style-type: none"> ■ Névleges méret: DN 150 ■ Teherbírás: M 125 ■ Fügőleges kivezetés 	300 x 300	<ul style="list-style-type: none"> ■ Vízelvezető kapacitás: 4,5 l/s 	5192.05.00
Szintező karimával				
	<ul style="list-style-type: none"> ■ Névleges méret: DN 100 ■ Teherbírás: L 15 ■ Fügőleges kivezetés 	260 x 360	<ul style="list-style-type: none"> ■ Vízelvezető kapacitás: 4,0 l/s 	5190.00.00

Öntöttvas padlóösszefolyók

DN 100 - DN 150 kivezetésű összefolyók

	Kialakítás	Méret [mm]	Leírás	Cikkszám
	<ul style="list-style-type: none"> ■ Névleges méret: DN 100 ■ Teherbírás: L 15 ■ Független kivezetés 	300 x 450	<ul style="list-style-type: none"> ■ Szivárgónyílásokkal ■ PE szennyfogó kosárral ■ Vízvezető kapacitás: 4,0 l/s 	5190.10.00
	<ul style="list-style-type: none"> ■ Névleges méret: DN 100 ■ Teherbírás: M 125 ■ Független kivezetés 	260 x 360	<ul style="list-style-type: none"> ■ Vízvezető kapacitás: 4,0 l/s 	5190.05.00
	<ul style="list-style-type: none"> ■ Névleges méret: DN 100 ■ Teherbírás: M 125 ■ Független kivezetés 	300 x 450	<ul style="list-style-type: none"> ■ Szivárgónyílásokkal ■ PE szennyfogó kosárral ■ Vízvezető kapacitás: 4,0 l/s 	5190.15.00

Kompakt összefolyók búzzárral

Termékinformáció

- Padlóösszefolyó minősített az MSZ EN 1253-1 szerint
- Öntöttvasból, festék bevonattal
- Építőanyag osztály A1
- Búzzárral
- SML-cső csatlakozás a DIN 19522/ és az MSZ EN 877 szerint

Termékrészletek

- Közvetlen beépítés a padlólemezbe
- Egyszerű szerelés az egybeöntött keret miatt
- Robusztus
- Padló burkolat jól illeszthető hozzá
- Ellenálló az olajjal, benzinnel szemben

Beépítési példa



Rendelési információ

	Kialakítás	Méret [mm]	Leírás	Cikkszám
Karima nélkül				
	<ul style="list-style-type: none"> ■ Névleges méret: DN 100 ■ Teherbírás: K 3 ■ Függőleges kivezetés 	250 x 250	<ul style="list-style-type: none"> ■ Pinceösszefolyó ■ Lecsavarozott Cr-Ni résejt fedél ■ Szennyfogó kosárral <input type="checkbox"/> Fekete <input type="checkbox"/> Kemény PE ■ Vízelvezető kapacitás: 2 l/s 	5009.46.00
	<ul style="list-style-type: none"> ■ Névleges méret: DN 100 ■ Teherbírás: L 15 ■ Vízszintes 	250 x 550	<ul style="list-style-type: none"> ■ Pinceösszefolyó ■ Öntöttvas rács festékbevonattal ■ Szennyfogó kosárral <input type="checkbox"/> Fekete <input type="checkbox"/> Kemény PE ■ Vízelvezető kapacitás: 2 l/s 	5001.00.00
	<ul style="list-style-type: none"> ■ Névleges méret: DN 100 ■ Teherbírás: L 15 ■ Csőcsonk lejtése: 20° 	250 x 550	<ul style="list-style-type: none"> ■ Pinceösszefolyó ■ Öntöttvas rács festékbevonattal ■ Szennyfogó kosárral <input type="checkbox"/> Fekete <input type="checkbox"/> Kemény PE ■ Vízelvezető kapacitás: 2 l/s 	5002.00.00

Öntöttvas padlóösszefolyók





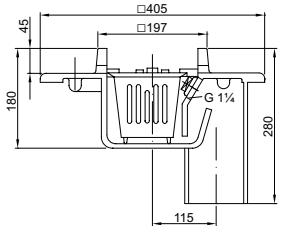
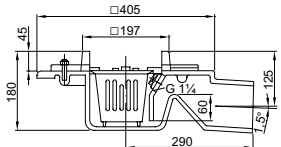
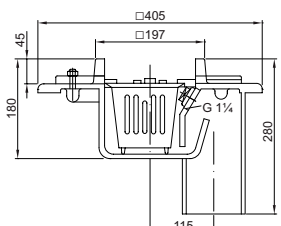

DN 100 - DN 150 kivezetésű összefolyók

	Kialakítás	Méret [mm]	Leírás	Cikkszám
	<ul style="list-style-type: none"> ■ Névleges méret: DN 100 ■ Teherbírás: L 15 ■ Független kivezetés 	250 x 250	<ul style="list-style-type: none"> ■ Pinceösszefolyó ■ Résejt fedél ■ Szennyfogó kosárral <ul style="list-style-type: none"> <input type="checkbox"/> Fekete <input type="checkbox"/> Kemény PE ■ Vízelvezető kapacitás: 2 l/s 	5009.40.00
Szintező karimával				
	<ul style="list-style-type: none"> ■ Névleges méret: DN 100 ■ Teherbírás: M 125 ■ Vízszintes 	400 x 750	<ul style="list-style-type: none"> ■ Padlóösszefolyó ■ Tölcsérrács <ul style="list-style-type: none"> <input type="checkbox"/> Öntöttvasból <input type="checkbox"/> Festékbevonattal ■ Tömítőgyűrű ■ Szivárgónyílásokkal ■ Vízelvezető kapacitás: 2 l/s 	6190.05.00
	<ul style="list-style-type: none"> ■ Névleges méret: DN 100 ■ Teherbírás: M 125 ■ Független kivezetés 	400 x 750	<ul style="list-style-type: none"> ■ Padlóösszefolyó ■ Tölcsérrács <ul style="list-style-type: none"> <input type="checkbox"/> Öntöttvasból <input type="checkbox"/> Festékbevonattal ■ Tömítőgyűrű ■ Szivárgónyílásokkal ■ Vízelvezető kapacitás: 2 l/s 	6191.05.00
Ragasztó szigetelő karimával				
	<ul style="list-style-type: none"> ■ Névleges méret: DN 100 ■ Vízszintes 	260 x 650	<ul style="list-style-type: none"> ■ Pinceösszefolyó test ■ Szennyfogó kosárral: kemény PE ■ Szivárgónyílásokkal ■ Vízelvezető kapacitás: 2 l/s 	5095.08.11 5095.58.11

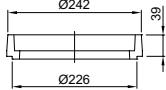
	Kialakítás	Méret [mm]	Leírás	Cikkszám
	<ul style="list-style-type: none"> ■ Névleges méret: DN 100 ■ Függőleges kivezetés 	260 x 650	<ul style="list-style-type: none"> ■ Pinceösszefolyó test ■ Szennyfogó kosárral: kemény PE ■ Szivárgónyílásokkal ■ Vízvezető kapacitás: 2 l/s 	5096.08.11
				5096.58.11
Szorító szigetelő karimával				
	<ul style="list-style-type: none"> ■ Névleges méret: DN 100 ■ Vízszintes 	260 x 420	<ul style="list-style-type: none"> ■ Pinceösszefolyó test ■ Szennyfogó kosárral: kemény PE ■ Szivárgónyílásokkal ■ Vízvezető kapacitás: 2 l/s 	5095.18.11
				5095.68.11
	<ul style="list-style-type: none"> ■ Névleges méret: DN 100 ■ Függőleges kivezetés 	260 x 420	<ul style="list-style-type: none"> ■ Pinceösszefolyó test ■ Szennyfogó kosárral: kemény PE ■ Szivárgónyílásokkal ■ Vízvezető kapacitás: 2 l/s 	5096.18.11
				5096.68.11

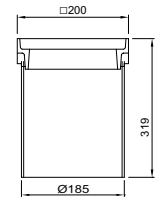
Tartozékok

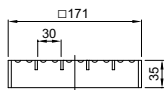
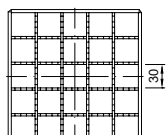
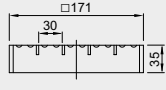
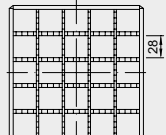
Rendelési információ

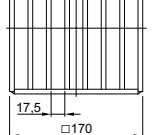
	Megnevezés	Az alábbihoz alkalmazható	Leírás	Cikkszám
	Magasító keret	<ul style="list-style-type: none"> ■ Padlóösszefolyó DN 100 □ 6199.00.00 	<ul style="list-style-type: none"> ■ Öntöttvasból, festék bevonattal ■ Átmérő: 242 mm ■ Lépcsőzetes magassági állíthatóság 39 mm 	6199.00.80
	Magasító keret	<ul style="list-style-type: none"> ■ Feltét elem □ 5084.80.00 ■ Pincei összefolyó DN 100 □ 5001.00.00 □ 5002.00.00 ■ Magasító keret ráccsal □ 7000.43.00 	<ul style="list-style-type: none"> ■ Öntöttvasból, festék bevonattal ■ Keretméret: 200 x 200 mm ■ Lépcsőzetes magassági állíthatóság 45 mm ■ Súly: 2,5 kg 	5079.80.00
	Magasító	<ul style="list-style-type: none"> ■ Pincei összefolyó DN 100 □ 5001.00.00 □ 5002.00.00 	<ul style="list-style-type: none"> ■ Polietilén ■ Laza, mozgatható kerettel □ Öntöttvasból, festék bevonattal ■ Súly: 3,5 kg 	5079.81.00
	Magasító keret	<ul style="list-style-type: none"> ■ Pincei összefolyó DN 100 □ 5009.40.00 	<ul style="list-style-type: none"> ■ Nincs furat ■ Öntöttvasból, festék bevonattal ■ Súly: 2,6 kg 	5009.10.10
 	Hálós rács	<ul style="list-style-type: none"> ■ Összefolyóttest DN 100 □ 5095.08.11 □ 5095.58.11 □ 5096.08.11 □ 5096.58.11 □ 5095.18.11 □ 5095.68.11 □ 5096.18.11 □ 5096.68.11 ■ Magasító keret □ 5095.89.10 	<ul style="list-style-type: none"> ■ Rozsdamentes acélból, anyagminőség 1.4301 ■ Csúszásgátlás: R 12 ■ Teherbírás: L 15 ■ Rácsméret: 171 x 171 mm ■ Súly: 1,3 kg 	5084.84.20
 	Hálós rács	<ul style="list-style-type: none"> ■ Összefolyóttest DN 100 □ 5095.08.11 □ 5095.58.11 □ 5096.08.11 □ 5096.58.11 □ 5095.18.11 □ 5095.68.11 □ 5096.18.11 □ 5096.68.11 ■ Magasító keret □ 5095.89.10 	<ul style="list-style-type: none"> ■ Rozsdamentes acélból, anyagminőség 1.4301 ■ Csúszásgátlás: Klasse R 12 ■ Teherbírás: M 125 ■ Rácsméret: 171 x 171 mm ■ Súly: 1,3 kg 	5084.93.20
 	Bordásrács	<ul style="list-style-type: none"> ■ Összefolyóttest DN 100 □ 5095.08.11 □ 5095.58.11 □ 5096.08.11 □ 5096.58.11 □ 5095.18.11 □ 5095.68.11 □ 5096.18.11 □ 5096.68.11 ■ Magasító keret □ 5095.89.10 	<ul style="list-style-type: none"> ■ Rozsdamentes acélból, anyagminőség 1.4301 ■ Teherbírás: M 125 ■ Rácsméret: 170 x 170 mm ■ Súly: 2,54 kg 	5084.95.20

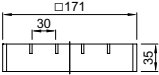
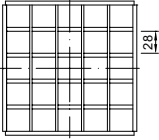
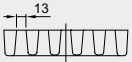
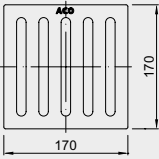
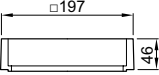
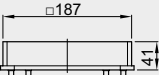
	Megnevezés	Az alábbihoz alkalmazható	Leírás	Cikkszám
 	Hálós rács	<ul style="list-style-type: none"> ■ Összefolyótest DN 100 <ul style="list-style-type: none"> □ 5095.08.11 □ 5095.58.11 □ 5096.08.11 □ 5096.58.11 □ 5095.18.11 □ 5095.68.11 □ 5096.18.11 □ 5096.68.11 ■ Magasító keret <ul style="list-style-type: none"> □ 5095.80.00 □ 5095.90.00 	<ul style="list-style-type: none"> ■ Horganyzott acélból ■ Teherbírás: M 125 ■ Rácsméret: 171 x 171 mm ■ Súly: 2 kg 	5084.85.20
 	Réselt fedél	<ul style="list-style-type: none"> ■ Összefolyótest DN 100 <ul style="list-style-type: none"> □ 5095.08.11 □ 5095.58.11 □ 5096.08.11 □ 5096.58.11 □ 5095.18.11 □ 5095.68.11 □ 5096.18.11 □ 5096.68.11 ■ Magasító keret <ul style="list-style-type: none"> □ 5095.80.00 □ 5095.90.00 	<ul style="list-style-type: none"> ■ Öntöttvasból ■ Teherbírás: M 125 ■ Rácsméret: 170 x 170 mm ■ Súly: 4,4 kg 	<p style="text-align: right;">Festékbevonattal 5095.00.20</p> <p style="text-align: right;">Fehér epoxi 5095.01.20</p>
	Magasító keret	<ul style="list-style-type: none"> ■ Padlóösszefolyó DN 100 <ul style="list-style-type: none"> □ 5194.10.00 □ 5194.20.00 □ 5194.30.00 ■ Rács <ul style="list-style-type: none"> □ 5095.00.20 □ 5095.01.20 □ 5084.85.20 ■ Feltét elem <ul style="list-style-type: none"> □ 5141.83.00 □ 5141.83.22 □ 5084.82.00 □ 5084.84.00 □ 5084.85.00 	<ul style="list-style-type: none"> ■ Öntöttvasból ■ Keretméret: 197 x 197 mm ■ Lépcsőzetes magassági állíthatóság 46 mm ■ Súly: 3,6 kg 	<p style="text-align: right;">Festékbevonattal 5095.80.00</p> <p style="text-align: right;">Fehér epoxi 5095.90.00</p>
	Magasító keret	<ul style="list-style-type: none"> ■ Feltét elem <ul style="list-style-type: none"> □ 5084.92.00 □ 5084.93.00 ■ Rács <ul style="list-style-type: none"> □ 5084.84.20 □ 5084.93.20 □ 5084.95.20 	<ul style="list-style-type: none"> ■ Rozsdamentes acélból, anyagminőség 1.4301 ■ Keretméret: 187 x 187 mm ■ Lépcsőzetes magassági állíthatóság 41 mm ■ Súly: 1,9 kg 	5095.89.10

Tisztítónyílások öntöttvasból

Termékinformáció

- Öntöttvasból festékbevonattal
- Független csatlakozással
- MSZ EN 1253-2 szabvány alapján
- Víz- és szagzáró kivitel
- 0,5 bar nyomásig visszatörődés biztos
- Fedél csavarral rögzített
- 2 részes típus esetén szorító szigetelőgalléros alsórészsel

Termékrészletek







- Magas minőségű alapanyagokból a hosszú élettartam céljából

Beépítési példa

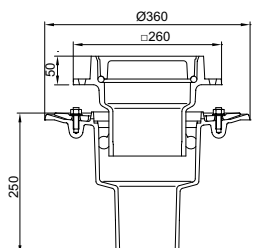

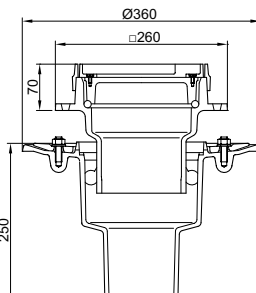
Rendelési információ

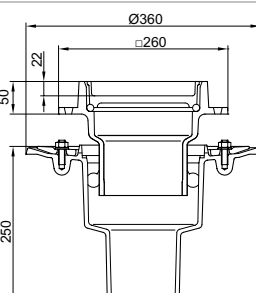
	Leírás	Csatlakozási méret	Cikkszám
1 részes kivitel			
 	<ul style="list-style-type: none"> ■ Teherbírás: L 15 ■ Fedél öntöttvasból 	DN 100	5288.10.00
		DN 125	5288.20.00
		DN 150	5288.30.00
 	<ul style="list-style-type: none"> ■ Teherbírás: L 15 ■ Sárgaréz kerettel ■ Burkolható fedéllel ■ Helyszíni burkolásra 	DN 100	5288.13.00
		DN 125	5288.23.00
		DN 150	5288.33.00
 	<ul style="list-style-type: none"> ■ Teherbírás: M 125 ■ Burkolható fedéllel ■ Helyszíni burkolásra 	DN 100	5288.11.00
		DN 125	5288.21.00
		DN 150	5288.31.00
 	<ul style="list-style-type: none"> ■ Teherbírás: M 125 ■ Kibetonozott fedéllel 	DN 100	5288.12.00
		DN 125	5288.22.00
		DN 150	5288.32.00

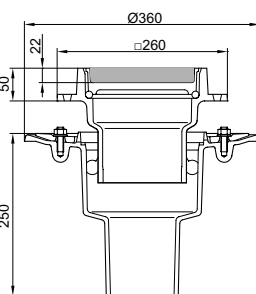
	Leírás	Csatlakozási méret	Cikkszám
2 részes kivitel			
 	<ul style="list-style-type: none"> ■ Teherbírás: L 15 ■ Fedél öntöttvasból ■ Állítható magasság: <ul style="list-style-type: none"> □ 75 mm – 130 mm 	DN 100	5288.20.34
		DN 125	5288.20.35
		DN 150	5288.20.36
 	<ul style="list-style-type: none"> ■ Teherbírás: L 15 ■ Sárgaréz kerettel ■ Burkolható fedéllel ■ Helyszíni burkolásra ■ Állítható magasság: <ul style="list-style-type: none"> □ 95 mm – 130 mm 	DN 100	5288.23.34
		DN 125	5288.23.35
		DN 150	5288.23.36
 	<ul style="list-style-type: none"> ■ Teherbírás: M 125 ■ Burkolható fedéllel ■ Helyszíni burkolásra ■ Állítható magasság: <ul style="list-style-type: none"> □ 75 mm – 130 mm 	DN 100	5288.21.34
		DN 125	5288.21.35
		DN 150	5288.21.36
 	<ul style="list-style-type: none"> ■ Teherbírás: M 125 ■ Kibetonozott fedéllel ■ Állítható magasság: <ul style="list-style-type: none"> □ 75 mm – 130 mm 	DN 100	5288.22.34
		DN 125	5288.22.35
		DN 150	5288.22.36

Tisztítónyílások rozsdamentes acélból

Termékinformáció

- Rozsdamentes acélból, anyagminőség 1.4301
- Független csatlakozással
- MSZ EN 1253-2 szabvány alapján
- Víz- és szagzáró kivitel
- 0,5 bar nyomásig visszatorlódás biztos
- Fedél csavarral rögzített
- 2 részes típus esetén szorító szigetelőgalléros alsórészsel

Termékrészletek





- Magas minőségű alapanyagokból a hosszú élettartam céljából

Beépítési példa



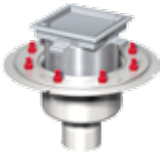
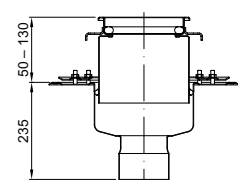
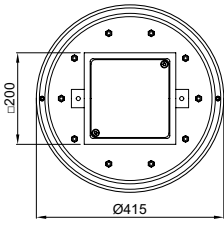

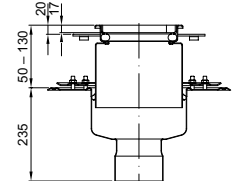
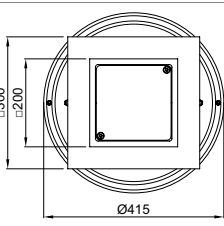
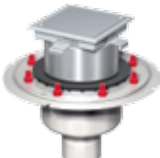
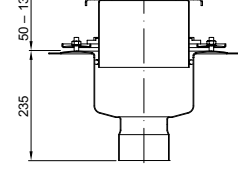
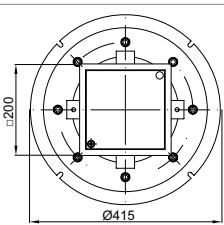
Rendelési információ

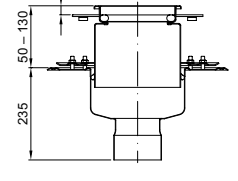
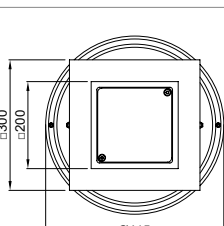
	Leírás	Csatlakozási méret	Cikkszám
1 részes kivitel			
	<ul style="list-style-type: none"> ■ Teherbírás: K 3 ■ Burkolható fedéllel ■ Helyszíni burkolásra 	DN 100	9288.11.00
		DN 125	9288.21.00
		DN 150	9288.31.00
	<ul style="list-style-type: none"> ■ Teherbírás: K 3 ■ Csempeperemmel ■ Burkolható fedéllel ■ Helyszíni burkolásra 	DN 100	9288.11.01
		DN 125	9288.21.01
		DN 150	9288.31.01
	<ul style="list-style-type: none"> ■ Teherbírás: M 125 ■ Rozsdamentes acél fedéllel 	DN 100	9288.10.00
		DN 125	9288.20.00
		DN 150	9288.30.00
	<ul style="list-style-type: none"> ■ Teherbírás: M 125 ■ Rozsdamentes acél fedéllel ■ Csempeperemmel 	DN 100	9288.10.01
		DN 125	9288.20.01
		DN 150	9288.30.01

			Leírás	Csatlakozási méret	Cikkszám
2 részes kivitel					
  	<ul style="list-style-type: none"> ■ Teherbírás: K 3 ■ Rozsdamentes acél fedéllel ■ Állítható magasság: □ 50 mm – 130 mm 	DN 100	9288.21.34		
		DN 150	9288.21.36		
  	<ul style="list-style-type: none"> ■ Teherbírás: K 3 ■ Rozsdamentes acél fedéllel ■ Csempeperemmel ■ Állítható magasság: □ 50 mm – 130 mm 	DN 100	9288.23.34		
		DN 150	9288.23.36		
  	<ul style="list-style-type: none"> ■ Teherbírás: M 125 ■ Rozsdamentes acél fedéllel ■ Állítható magasság: □ 50 mm – 130 mm 	DN 100	9288.20.34		
		DN 150	9288.20.36		
  	<ul style="list-style-type: none"> ■ Teherbírás: M 125 ■ Rozsdamentes acél fedéllel ■ Csempeperemmel ■ Állítható magasság: □ 50 mm – 130 mm 	DN 100	9288.22.34		
		DN 150	9288.22.36		

Tartozékok

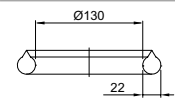
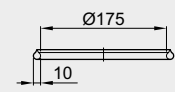
Rendelési információ

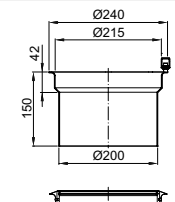
	Megnevezés	Az alábbihoz alkalmazható	Leírás	Cikkszám
	Tömítő gyűrű	<ul style="list-style-type: none"> ■ Finor □ 2 részes kivitel □ Öntöttvas 	<ul style="list-style-type: none"> ■ Az összefolyótest és feltét elem közötti tömítéshez 	5288.20.90
	Tömítő gyűrű	<ul style="list-style-type: none"> ■ Minden 198 mm-es csőcsonk átmérőjű feltét elemhez és felső részhez ■ Finor □ 2 részes kivitel □ Rozsdamentes acél 	<ul style="list-style-type: none"> ■ Az összefolyótest és feltét elem közötti tömítéshez 	5084.90.00
 	Magasító elem	<ul style="list-style-type: none"> ■ Minden 198 mm-es csőcsonk átmérőjű feltét elemhez és felső részhez 	<ul style="list-style-type: none"> ■ Rozsdamentes acélból, anyagminőség 1.4301 ■ Magasító max. 110 mm ■ Tömítőgyűrűvel ■ Súly: 1,4 kg 	9519.20.31



Tetőösszefolyó rendszer



ACO tetővíz elvezetés

Beépítési javaslat - trapézlemez tető

Lapostető vízvezetése ACO Spin öntöttvas összefolyórendszerrel

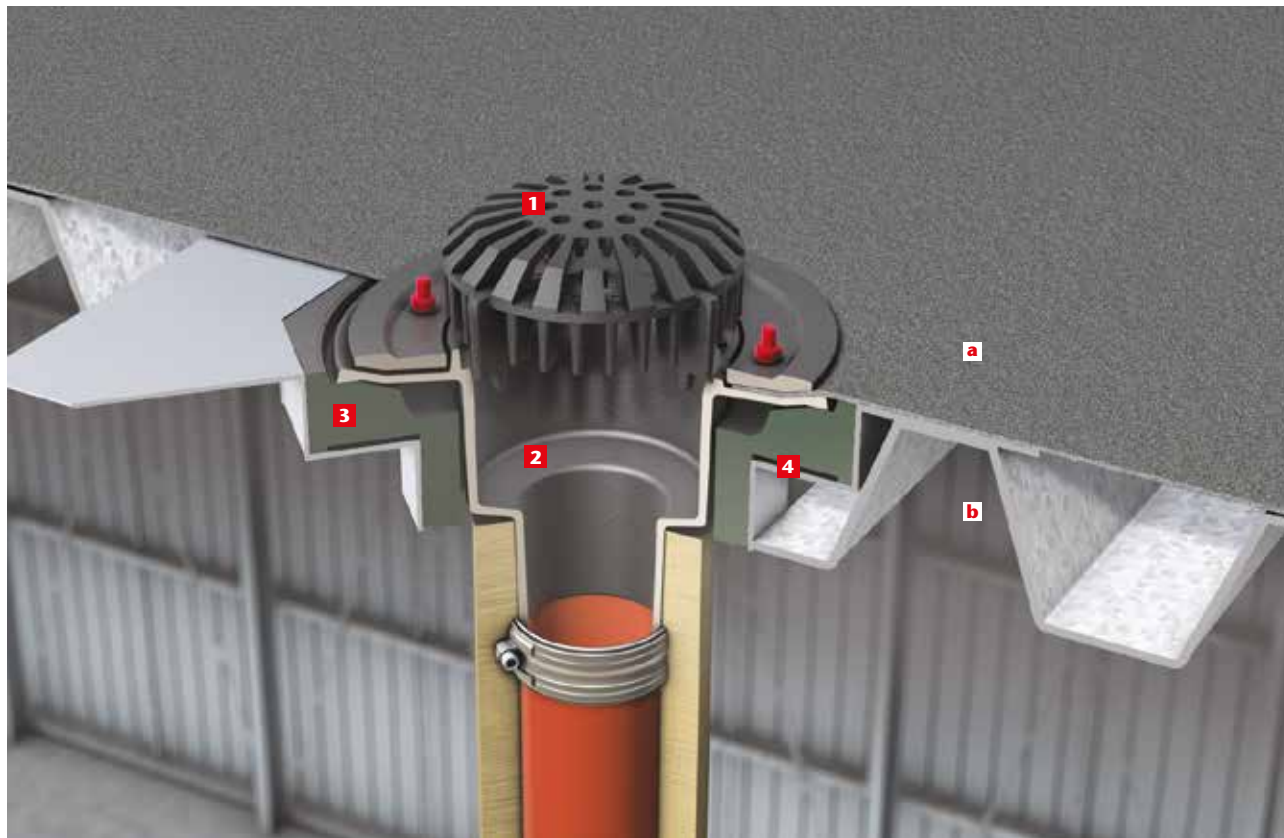

1 Golyós rostély
Cikkszám: 7000.10.00

3 Szigetelőtest
Cikkszám: 7040.21.00

Tetőrétegrend

a. Vízszigetelés

b. Tetőlemez

2 DN 100 függőleges kivezetésű öntöttvas
tetőösszefolyó
Cikkszám: 7034.10.10

4 Tetőlemez

DN 70

Mértékegység mm-ben

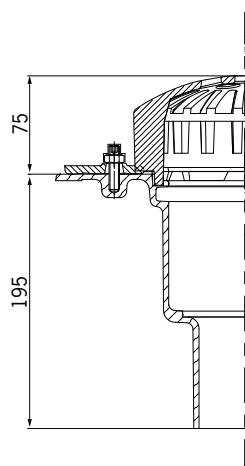

A tetőösszefolyó alsórészt legfeljebb 44 mm-rel lehet rövidebbre vágni.

DN 100 – DN 150

Mértékegység mm-ben

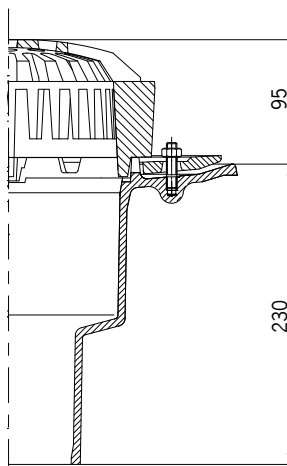

A tetőösszefolyó alsórészt legfeljebb 35 mm-rel lehet rövidebbre vágni.

Beépítési javaslat - hőszigetelt tető

Lapostető vízvezetése ACO Spin öntöttvas összefolyórendszerrel

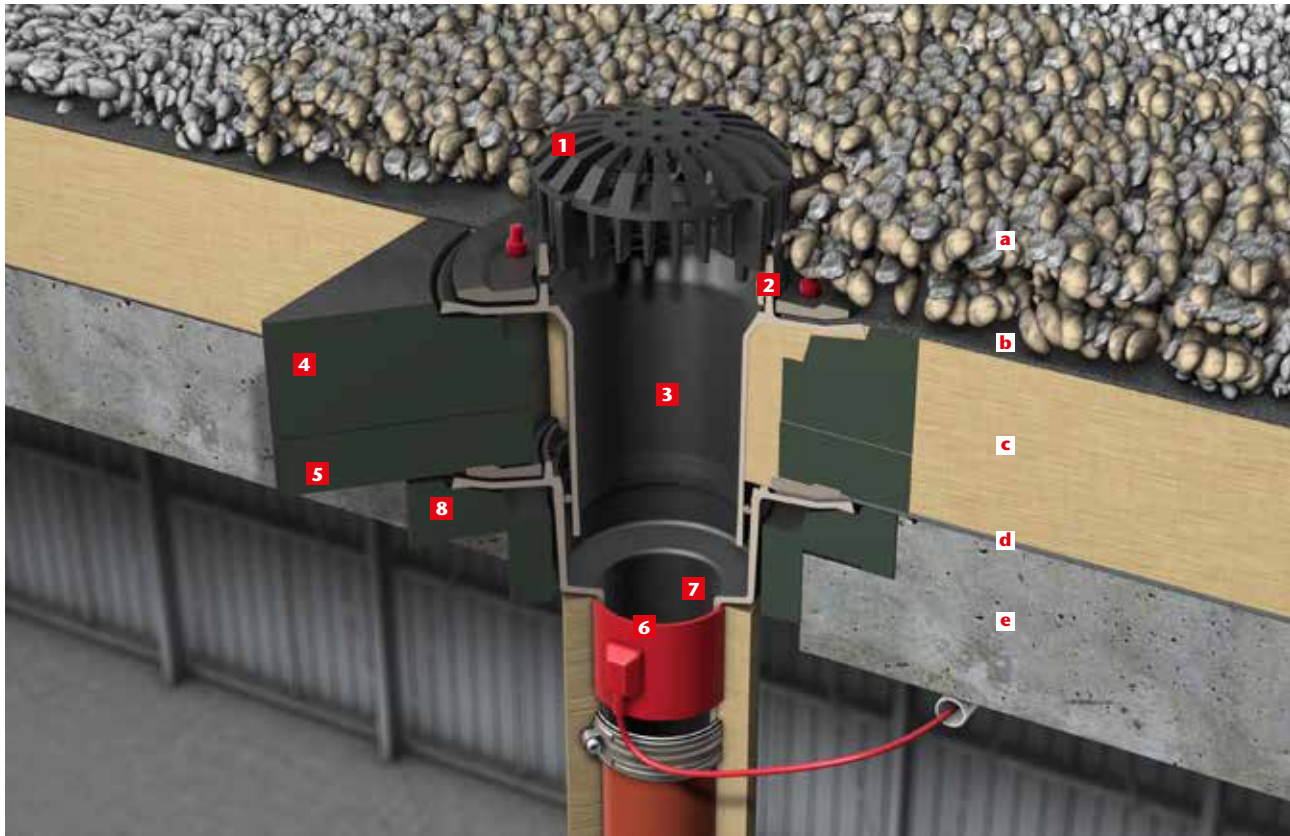

1 Golyós rostély
Cikkszám: 7000.10.00

2 Feltét gyűrű
Cikkszám: 7000.35.00

3 Magasító felsőrész
Cikkszám: 7044.10.25

4 Szigetelő gyűrű
Cikkszám: 7040.11.00

5 Kiegészítő elem
Cikkszám: 7040.01.00

6 Összefolyó fűtés
Cikkszám: 7000.85.20

7 DN 100 függőleges ki-
vezetésű öntöttvas tetőössz-
efolyó
Cikkszám: 7034.10.10

8 Szigetelőtest
Cikkszám: 7040.21.00

Tetőrétegrend

- a. Kavicsterítés
- b. Vízszigetelés
- c. Hőszigetelés
- d. Vízszigetelés (párazárás)
- e. Födém

DN 70

Mértékegység mm-ben

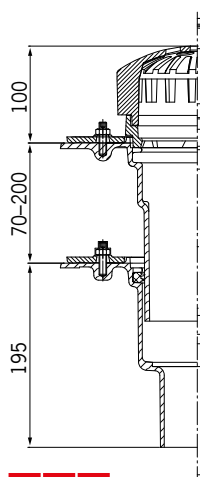

A tetőösszefolyó alsórészt legfeljebb 44 mm-rel lehet rövidebbre vágni.

DN 100 – DN 150

Mértékegység mm-ben

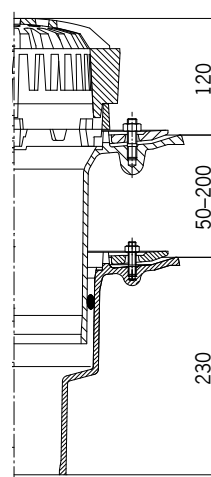

A tetőösszefolyó alsórészt legfeljebb 35 mm-rel lehet rövidebbre vágni.

Tetőösszefolyó rendszer

Beépítési javaslat

Beépítési javaslat - Betontető

Lapostető vízvezetése ACO Spin rozsdamentes acél összefolyórendszerrel

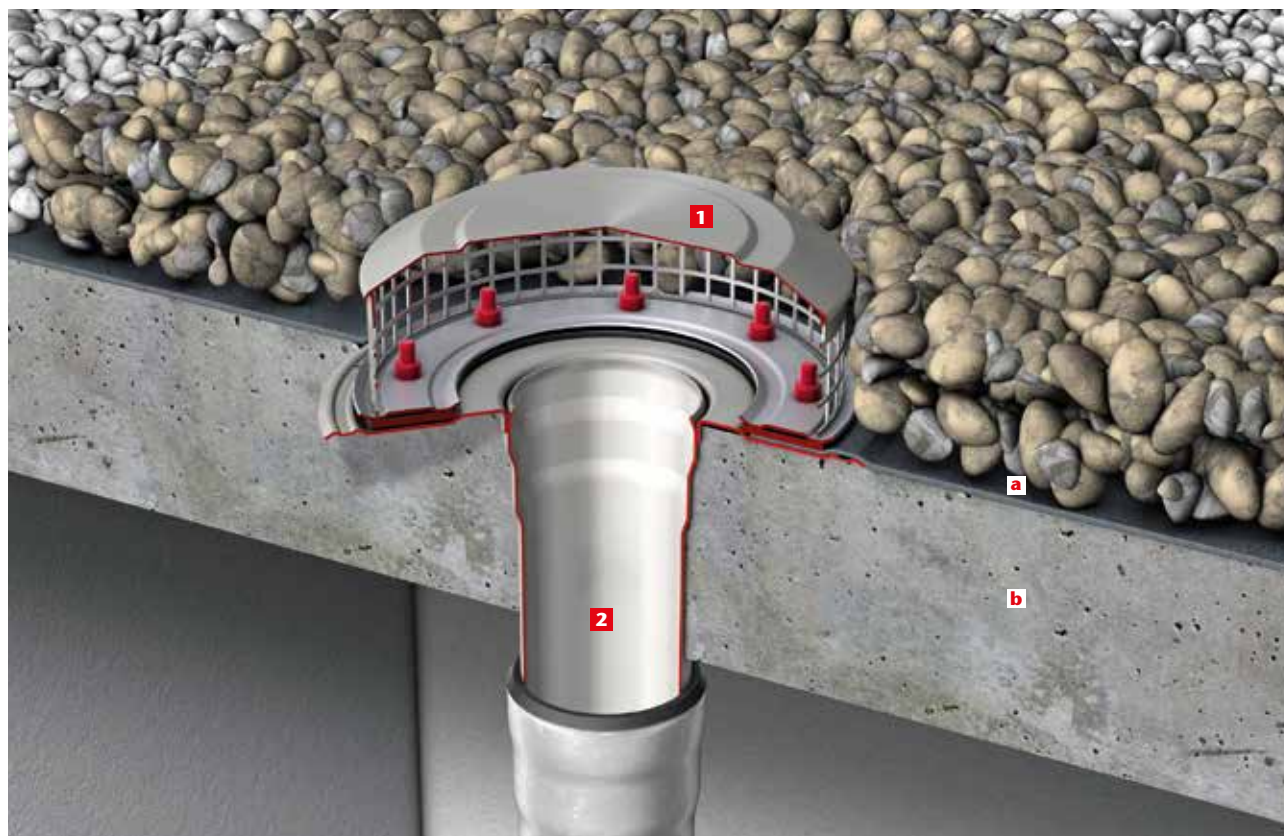

1119.10.60 cikkszámú komplett összefolyó elemei:

- 1** Rozsdamentes acél kavicsrács
Cikkszám: 0174.46.63
- 2** DN 100 függőleges kivezetésű összefolyó test rozsdamentes acélból
Cikkszám: 0174.47.16

Tetőrétegrend

- a.** Vízszigetelés
- b.** Födém

DN 70 – DN 125

Mértékegység mm-ben

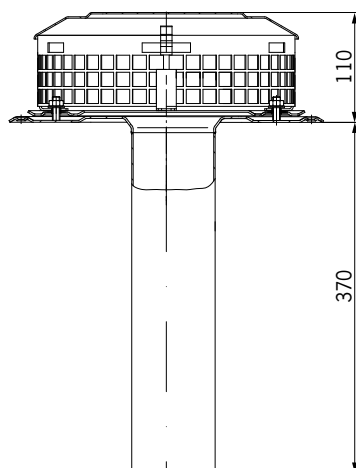

A kavicsrács saját magassága 105 mm.

Beépítési javaslat - hőszigetelt trapézlemez tető

Lapostető vízvezetése ACO Spin rozsdamentes acél összefolyórendszerrel

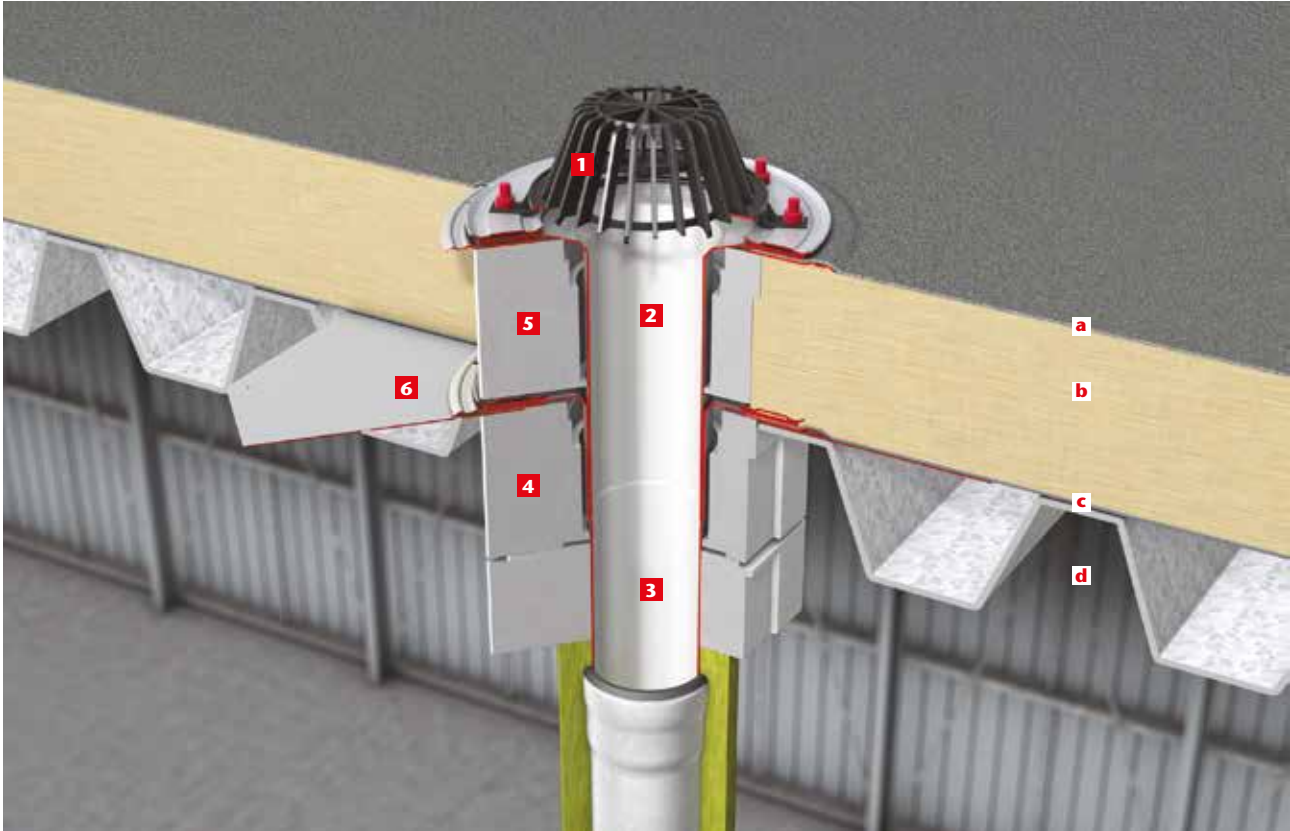

1119.25.10 cikkszámú komplett összefolyó elemei:

Tartozékok:

1 Műanyag kavicsrács
Cikkszám: 0174.87.36

3 DN 100 függőleges kivezetésű
összefolyó alsórész
Cikkszám: 0174.47.16

5 Sztiropor hőszigetelés DN 100
alsórészhez
Cikkszám: 0174.47.19

Tetőrétegrend

a. Vízszigetelés

b. Hőszigetelés

c. Vízszigetelés
(párázárás)

d. trapézlemez tető

2 Padlóösszefolyó alsórész
DN 100
Cikkszám: 0174.47.31

4 Sztiropor hőszigetelés DN 100
alsórészhez
Cikkszám: 0174.47.19

6 Csatlakozás trapézlemez
tetőhöz
Cikkszám: 0174.46.61

DN 70 – DN 125

Mértékegység mm-ben

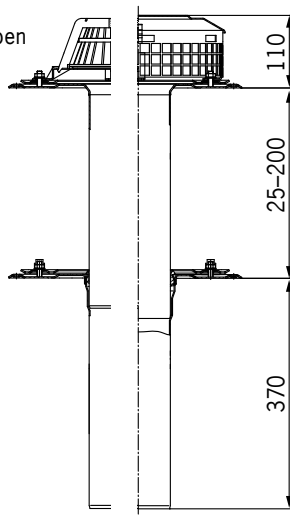

A rozsdamentes acél kavicsrács (jobb oldali kép) és a műanyag kavicsrács (bal oldali kép) beépítési magassága is 110 mm.

Beépítési javaslat - betontető tűzgátló betéttel ellátott összefolyórendszerrel

Lapostető vízvezetése ACO Spin öntöttvas összefolyórendszerrel és tűzgátló betéttel



1 Golyós rostély
Cikkszám: 7000.10.00

2 DN 100 függőleges kivezetésű öntöttvas
tetőösszefolyó
Cikkszám: 7034.10.10

3 Tűzgátló betét
Cikkszám: 7034.20.15

Tetőrétegrend
a. Vízszigetelés
b. Födém

DN 100

Mértékegység mm-ben

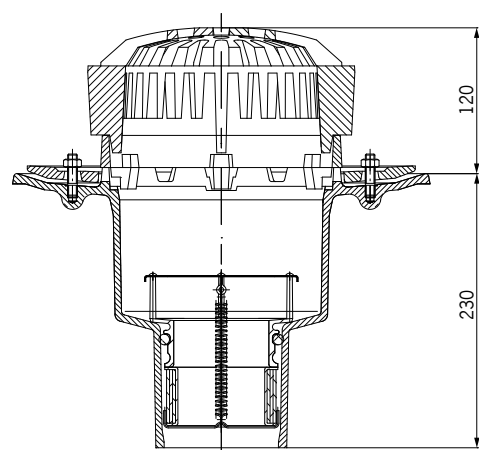

A tetőösszefolyó alsórészt legfeljebb
35 mm-rel lehet rövidebbre vágni.

Beépítési javaslat - betontető tűzgátló betéttel ellátott összefolyórendszerrel

Lapostető vízvezetése ACO Spin öntöttvas összefolyórendszerrel és tűzgátló betéttel

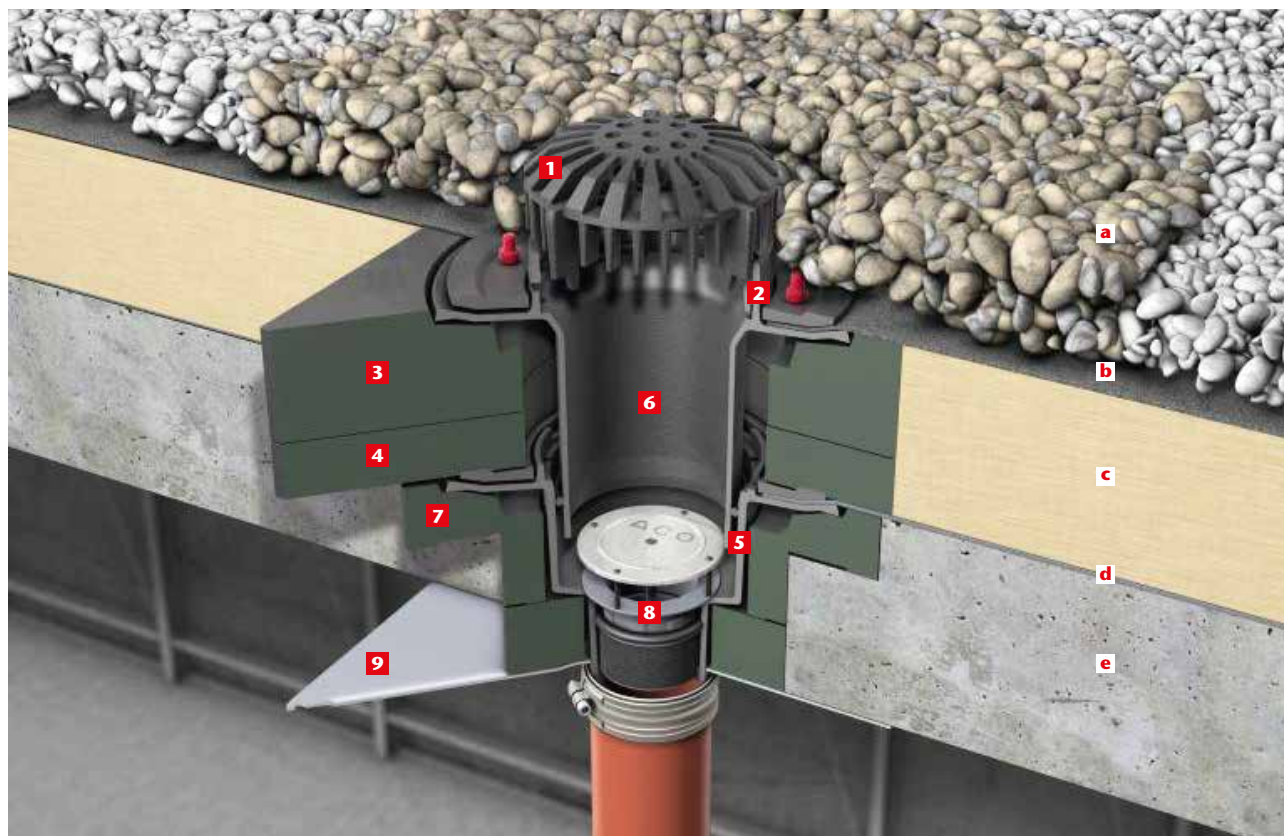

1 Golyós rostély
Cikkszám: 7000.10.00

4 Kiegészítő elem
Cikkszám: 7040.01.00

7 Szigetelőtest
Cikkszám: 7040.21.00

Tetőrétegrend

- a.** Kavicssterítés
- b.** Vízszigetelés
- c.** Hőszigetelés
- d.** Vízszigetelés (párazárás)
- e.** Födém

2 Feltét gyűrű
Cikkszám: 7000.35.00

5 DN 100 függőleges kivezetésű
öntöttvas tetőösszefolyó
Cikkszám: 7034.10.10

8 Tűzgátló betét
Cikkszám: 7034.20.15

3 Szigetelő gyűrű
Cikkszám: 7040.11.00

6 Öntöttvas magasító felsőrész
Cikkszám: 7044.10.25

9 Hópajzs
Cikkszám: 7034.20.17

DN 100

Mértékegység mm-ben

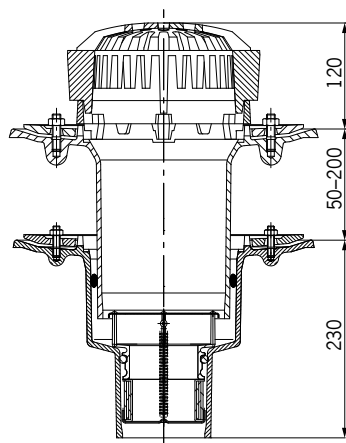

A tetőösszefolyó alsórészét legfeljebb 35 mm-rel lehet rövidebbre vágni.

Beépítési javaslat - betontető tűzgátló betéttel ellátott összefolyórendszerrel

Lapostető vízvezetése ACO Spin rozsdamentes acél összefolyórendszerrel

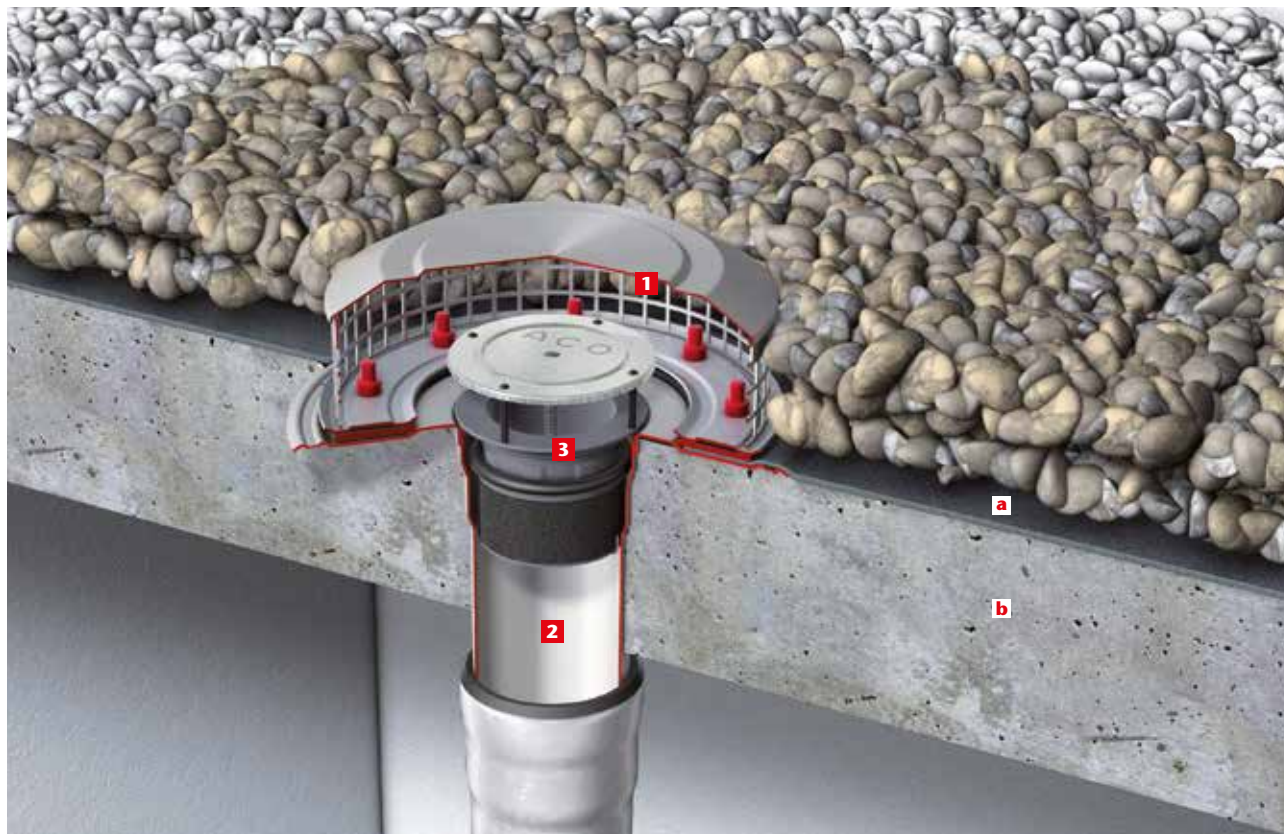

1311.18.60 cikkszámú komplett összefolyó elemei:

- 1** Rozsdamentes acél kavicsrács
Cikkszám: 0174.46.59
- 2** DN 100 függőleges kivezetésű összefolyó test rozsdamentes acélból
Cikkszám: 0174.47.16

Tartozékok:

- 3** Tűzgátló betét
Cikkszám: 7034.20.15
Csak a rozsdamentes acél kavicsráccsal együtt alkalmazható!

Tetőrétegréteg

- a.** Vízszigetelés
- b.** Födém

DN 100

Mértékegység mm-ben

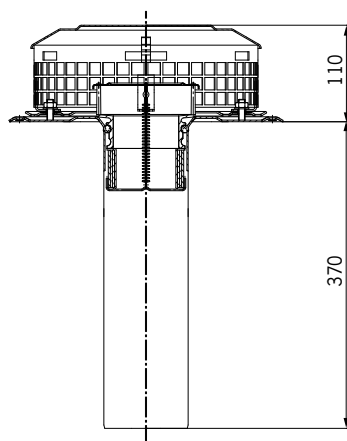

Figyelem! A tűzgátló betét csak a függőleges kivezetésű összefolyóval együtt alkalmazható.

Beépítési javaslat - betonetető tűzgátló betéttel ellátott összefolyórendszerrel

Lapostető vízvezetése ACO Spin rozsdamentes acél összefolyórendszerrel

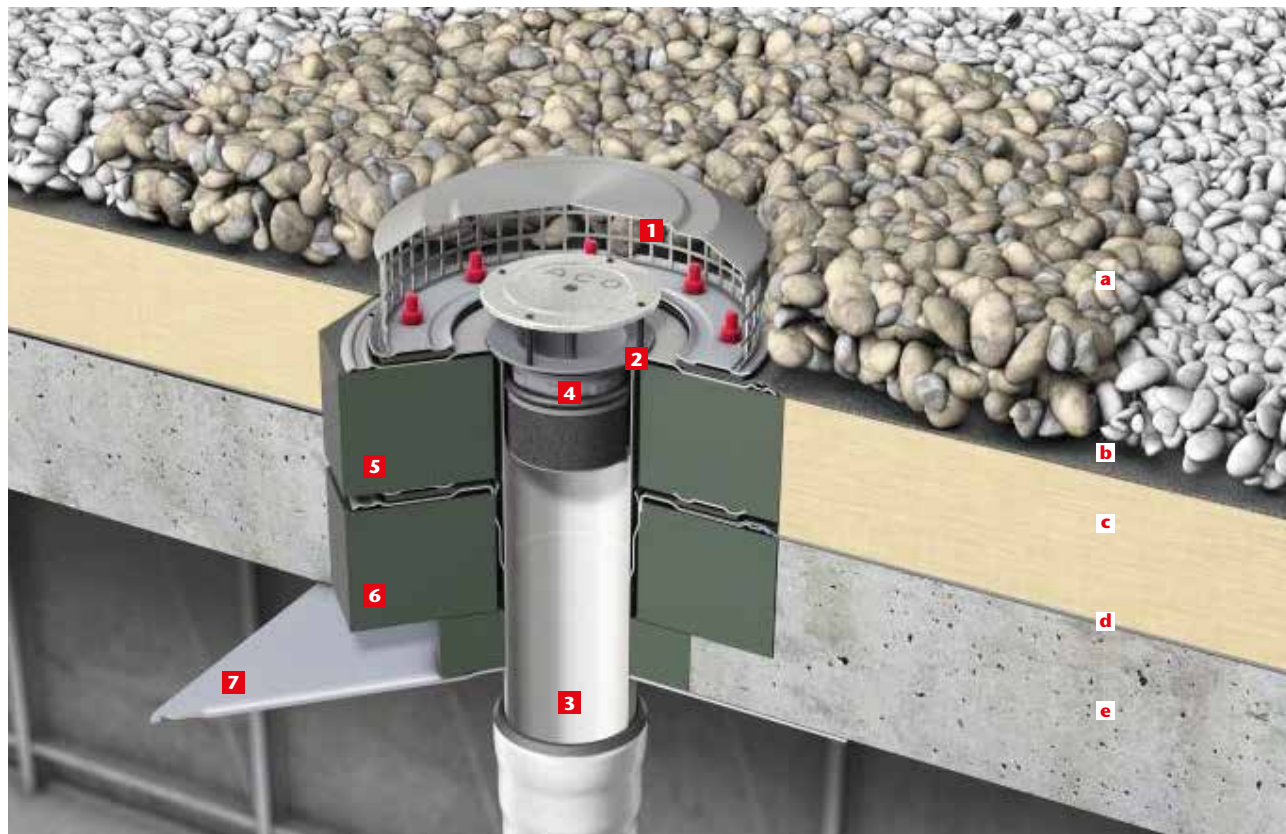

1311.28.60 cikkszámú komplett összefolyó elemei:

1 Rozsdamentes acél kavicsrács
0174.46.63

2 DN 100 függőleges kivezetésű összefolyó test rozsdamentes acélból
Cikkszám: 0174.47.31

3 DN 100 függőleges kivezetésű összefolyó alsórész
Cikkszám: 0174.47.16

4 Tűzgátló betét
Cikkszám: 7034.20.15
Csak a rozsdamentes acél kavicsráccsal együtt alkalmazható!

5 Szigetelőtest
Cikkszám: 0174.77.96

6 Szigetelő hüvely
Cikkszám: 0174.77.94

7 Hópajzs
Cikkszám: 7034.20.17

Tetőrétegrend

- a.** Kavicssterítés
- b.** Vízszigetelés
- c.** Hőszigetelés
- d.** Vízszigetelés (párazárás)
- e.** Födém

DN 100

Mértékegység mm-ben

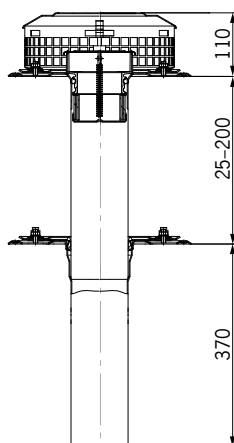

Figyelem! A tűzgátló betét csak a függőleges kivezetésű összefolyóval együtt alkalmazható.

Beépítési javaslat - attika átvezetés

Lapostető vízvezetése ACO Spin attika összefolyórendszerrel

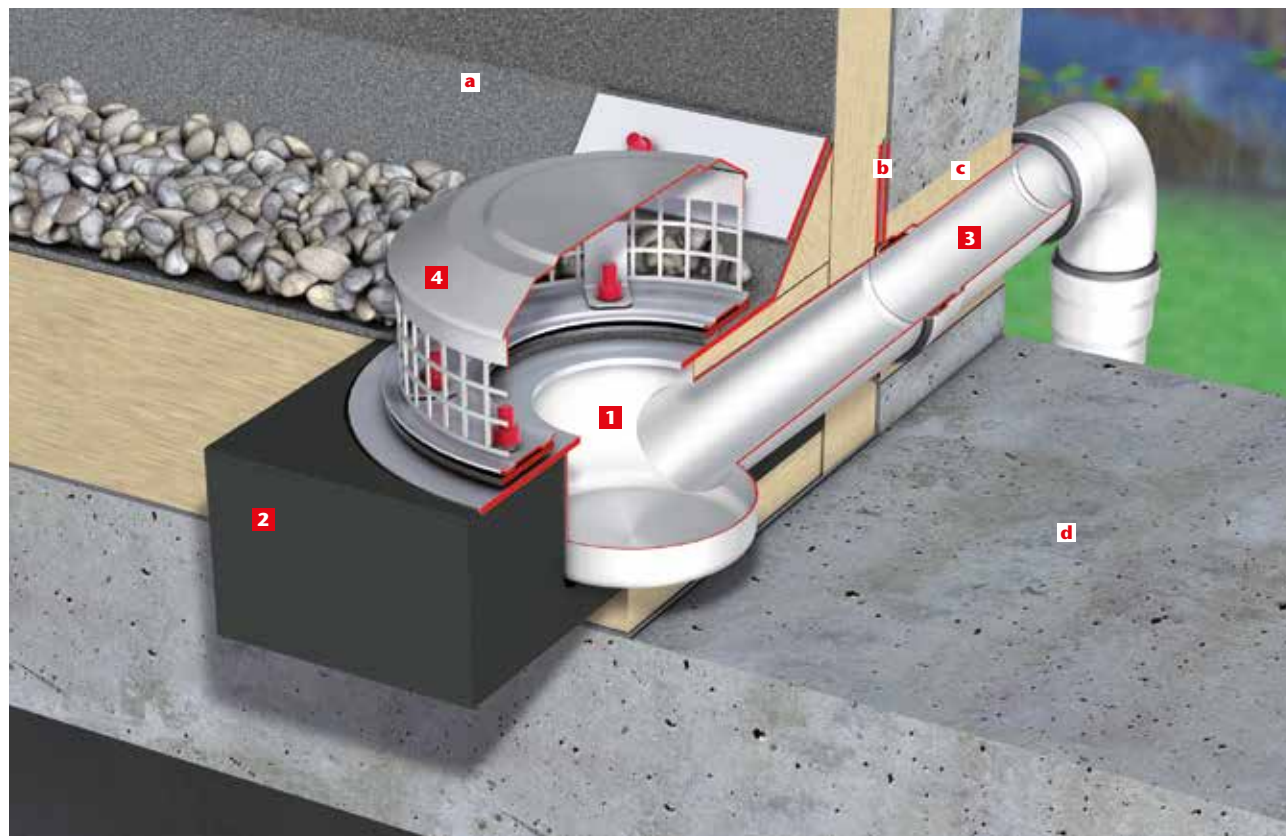

1 Attika falátvezető összefolyó vízszintes DN 70 ki-
vezetéssel bitumenes szigetelógallérral
Cikkszám: 0174.78.22

2 Szigetelőtest
Cikkszám: 0154.02.95

3 DN 70 attika átvezetés
Cikkszám: 0174.48.66

4 Rozsdamentes acél
kavicsrács
Cikkszám: 0174.46.63

Tetőrétegrend

- a.** Vízszigetelés
- b.** Vízszigetelés (párazárás)
- c.** Hőszigetelés
- d.** Födém

DN 70 – DN 100

Mértékegység mm-ben

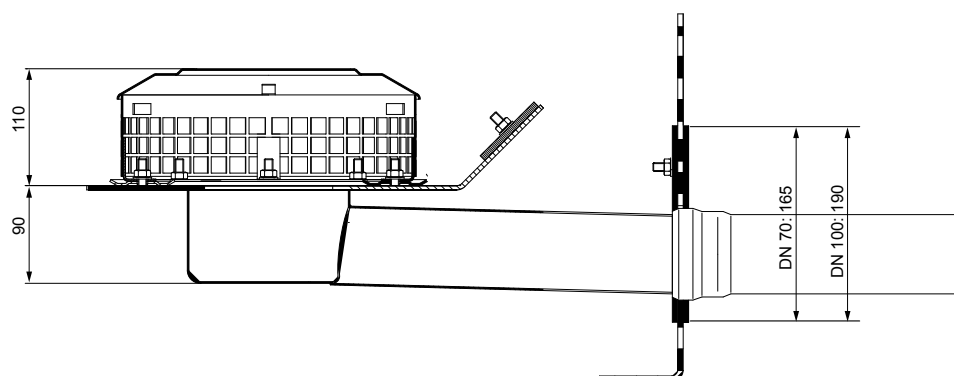

Beépítési javaslat - zöldtető

Intenzív zöldtető

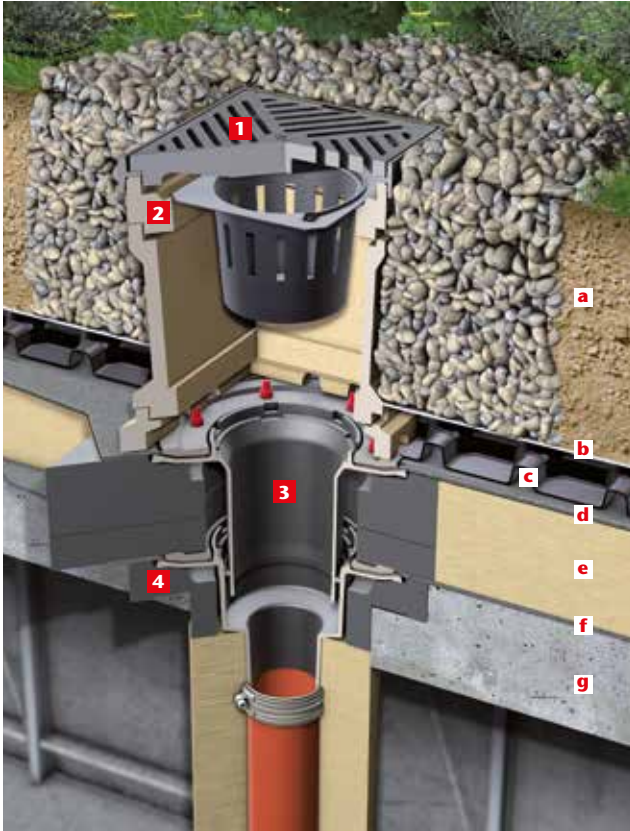

1 Öntöttvas keret és rács
Cikkszám: 7000.51.00

2 Közbeső elem
Cikkszám: 7000.52.00

Extenzív zöldtető

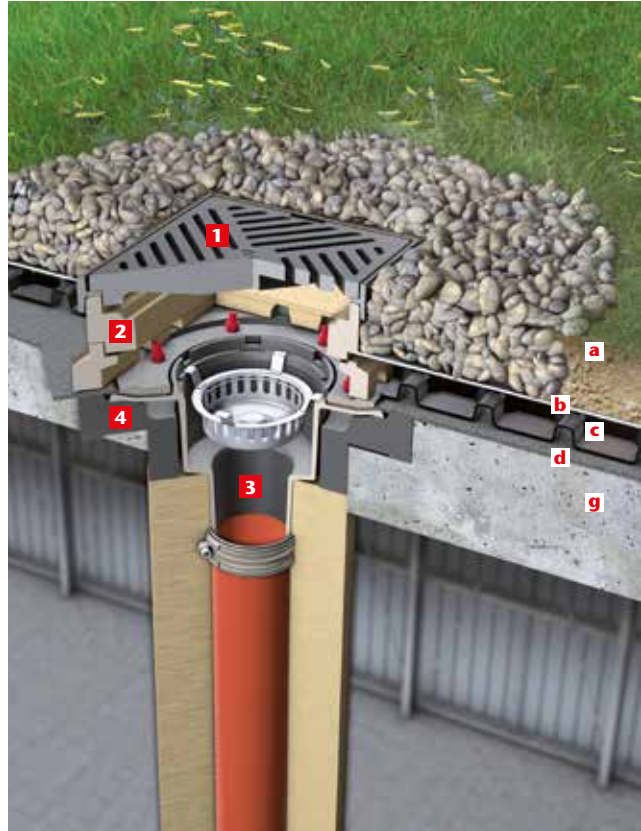

3 DN 100 öntöttvas lapostető összefolyó
Cikkszám: 7034.10.10

4 Szigetelőtest
Cikkszám: 7040.21.00

Tetőrétegrend

- a.** Földfeltöltés
- b.** Szűrőszövet
- c.** Drénlemez
- d.** Vízszigetelés
- e.** Hőszigetelés
- f.** Vízszigetelés (párazárás)
- g.** Födém

DN 100 – DN 150

Mértékegység mm-ben

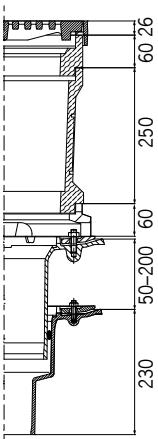

Vastagabb földfeltöltés esetén több közbeső elem beépítése lehetséges sorolva
Cikkszám: 7000.54.00,
(magasság: 250 mm)

DN 100 – DN 150

Mértékegység mm-ben

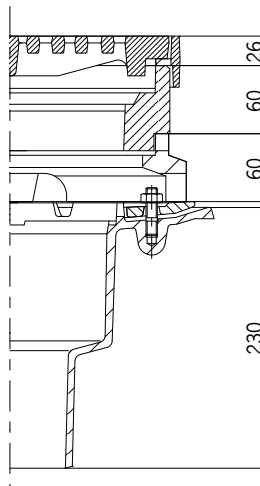

A tetőösszefolyó alsórészét legfeljebb 35 mm-rel lehet rövidebbre vágni.

Spin összefolyók DN 70 kivezetéssel



Termékinformáció

- DN 70 vízkivétellel
- MSZ EN 1253 szabványnak megfelelően kialakítva
- Öntöttvasból fekete festékbevonattal
- A1 tűzvédelmi osztály
- Szorító szigetelőgallérral
- Csurgónyílásokkal

Beépítési példa

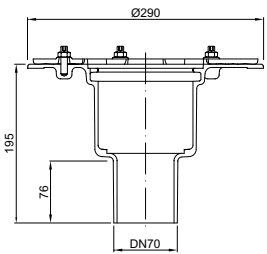

Rendelési információ

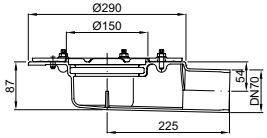
	Átmérő	Max. kapacitás [l/s]	Kirekesztés mérete [mm]	Cikkszám
Függőleges kivezetéssel				
 	DN 70	7,0	230 x 320	5169.20.00
Vízszintes kivezetéssel				
 	DN 70	6,0	230 x 530	5169.40.00

Spin összefolyók DN100 kivezetéssel

Termékinformáció

- DN 100 - DN 150 vízkivétel
- MSZ EN 1253 szabványnak megfelelően kialakítva
- Öntöttvasból fekete festékbevonattal
- A1 tűzvédelmi osztály
- Szorító szigetelógallérral
- Csurgónyílásokkal

Beépítési példa



Rendelési információ

	Átmérő	Max. kapacitás [l/s]	Kirekesztés mérete [mm]	Cikkszám
Függőleges kivezetéssel				
	DN 100	15,2	290 x 410	7034.10.10
	DN 125	16,4	290 x 410	7035.10.10
	DN 150	18,5	290 x 410	7036.10.10
Vízszintes kivezetéssel				
	DN 100	12,1	290 x 670	7054.11.10
	DN 125	16,4	290 x 700	7055.11.10
	DN 150	21,2	290 x 750	7056.11.10

Felsőrészek padlóösszefolyó alaptestekhez

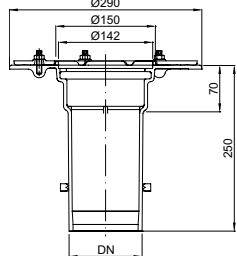
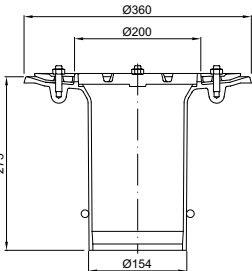
Rendelési információ					
		Leírás	Az alábbihoz alkalmazható	Leírás	Cikkszám
		Magasító felsőrész	<ul style="list-style-type: none"> ■ Jet összefolyók □ DN 50 ■ Spin összefolyók □ DN 70 	<ul style="list-style-type: none"> ■ Öntöttvasból fekete festékbevonattal ■ Szorító szigetelógallérral MSZ EN 1253-2 szabványnak megfelelően ■ A1 tűzvédelmi osztály - nem éghető ■ Csurgónyílásokkal, tömítéssel ■ Állítható magasság: 70 – 200 mm 	7047.10.25
		Magasító felsőrész	<ul style="list-style-type: none"> ■ Spin összefolyók □ DN 100 – DN 150 ■ Jet összefolyók □ DN 80 	<ul style="list-style-type: none"> ■ Öntöttvasból fekete festékbevonattal ■ Szorító szigetelógallérral MSZ EN 1253-2 szabványnak megfelelően ■ A1 tűzvédelmi osztály - nem éghető ■ Tömítőgyűrűvel ■ Csurgónyílásokkal ■ Állítható magasság: 50 – 200 mm 	7044.10.25



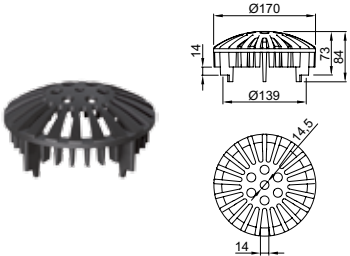
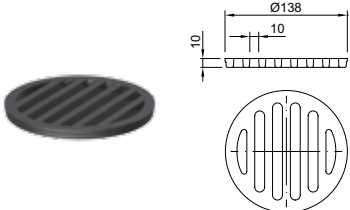
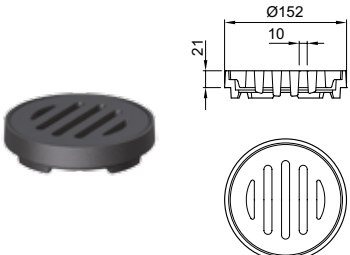
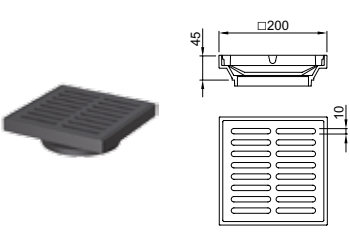
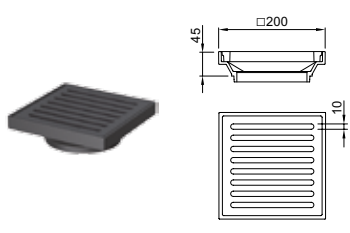
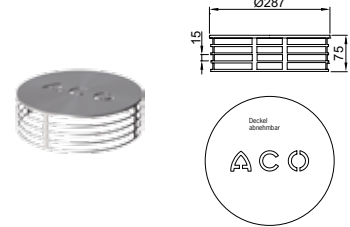



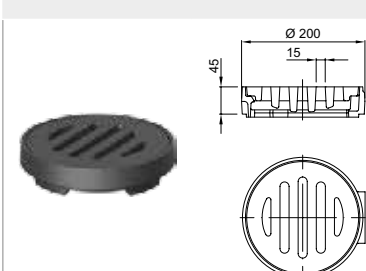
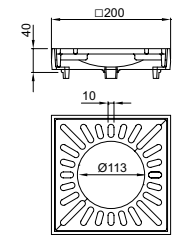
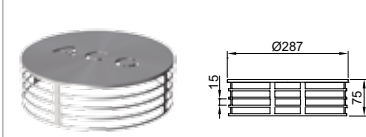

Felsőrészek és rácsok

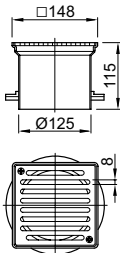
Rendelési információ				
	Leírás	Az alábbihoz alkalmazható	Leírás	Cikkszám
DN 70 kivezetésű alsórészekhez				
	Golyós rostély	<ul style="list-style-type: none"> ■ Öntöttvas tetőösszefolyók □ Spin DN 70 	<ul style="list-style-type: none"> ■ Öntöttvasból fekete festékbevonattal ■ Átmérő: 170 mm ■ Teherbírás: H 1,5 ■ Súly: 1,2 kg 	7000.09.00
	Lapos rács	<ul style="list-style-type: none"> ■ Öntöttvas tetőösszefolyók □ Spin DN 70 	<ul style="list-style-type: none"> ■ Öntöttvasból fekete festékbevonattal ■ Átmérő: 138 mm ■ Teherbírás: L 15 ■ Súly: 0,7 kg 	7000.19.00
	Feltét keret ráccsal	<ul style="list-style-type: none"> ■ Öntöttvas tetőösszefolyók □ Spin DN 70 	<ul style="list-style-type: none"> ■ Rögzítés nélkül ■ Öntöttvasból fekete festékbevonattal ■ Keret □ Átmérő: 152 mm ■ Rács □ Teherbírás: M 125 ■ Súly: 2,3 kg 	7000.08.00
	Feltét keret ráccsal	<ul style="list-style-type: none"> ■ Öntöttvas tetőösszefolyók □ Jet DN 50 □ Spin DN 70 	<ul style="list-style-type: none"> ■ Rögzítés nélkül ■ Öntöttvasból fekete festékbevonattal ■ Keret □ Keret mérete: 200 x 200 mm ■ Rács □ Teherbírás: M 125 ■ Súly: 5,0 kg 	7000.44.00
	Feltét keret ráccsal	<ul style="list-style-type: none"> ■ Öntöttvas tetőösszefolyók □ Jet DN 50 □ Spin DN 70 	<ul style="list-style-type: none"> ■ Rögzítés nélkül ■ Öntöttvasból fekete festékbevonattal ■ Keret □ Keret mérete: 200 x 200 mm ■ Rács □ Teherbírás: L 15 ■ Súly: 4,0 kg 	7000.43.00
	Kavicsrács	<ul style="list-style-type: none"> ■ Öntöttvas tetőösszefolyók □ Jet DN 50 □ Spin DN 70 	<ul style="list-style-type: none"> ■ Rozsdamentes acélból ■ 2 rögzítőcsavarral ■ Súly: 1,2 kg 	7000.02.00

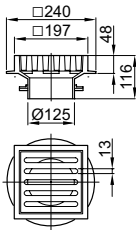
	Leírás	Az alábbihoz alkalmazható	Leírás	Cikkszám
DN 100 kivezetésű alsórészekhez				
	Golyós rostély	<ul style="list-style-type: none"> ■ Öntöttvas tetőösszefolyók □ Spin DN 100 – DN 150 	<ul style="list-style-type: none"> ■ Öntöttvasból fekete festékbevonattal ■ Teherbírás: H 1,5 ■ Átmérő: 225 mm ■ Súly: 2,8 kg 	7000.10.00
	Lapos rács	<ul style="list-style-type: none"> ■ Öntöttvas tetőösszefolyók □ Spin DN 100 – DN 150 	<ul style="list-style-type: none"> ■ Öntöttvasból fekete festékbevonattal ■ Teherbírás: L 15 ■ Átmérő: 185 mm ■ Súly: 1,7 kg 	7000.20.00
	Feltét keret ráccsal	<ul style="list-style-type: none"> ■ Öntöttvas tetőösszefolyók □ Spin DN 100 – DN 150 	<ul style="list-style-type: none"> ■ Rögzítés nélkül ■ Öntöttvasból fekete festékbevonattal ■ Keret <ul style="list-style-type: none"> □ Keret mérete: 200 x 200 mm ■ Rács <ul style="list-style-type: none"> □ Rács mérete 187 x 187 mm □ Teherbírás: L 15 ■ Súly: 3,9 kg 	7000.40.00
	Feltét keret ráccsal	<ul style="list-style-type: none"> ■ Spin összefolyók □ DN 100 – DN 150 ■ Jet összefolyók □ DN 80 	<ul style="list-style-type: none"> ■ Rögzítés nélkül ■ Öntöttvasból fekete festékbevonattal ■ Keret <ul style="list-style-type: none"> □ Keret mérete: 296 x 296 mm ■ Rács <ul style="list-style-type: none"> □ Rács mérete 272 x 272 mm □ Teherbírás: M 125 ■ Súly: 21,2 kg 	7000.41.00
			<ul style="list-style-type: none"> ■ Rögzített rács ■ Öntöttvasból fekete festékbevonattal ■ Keret <ul style="list-style-type: none"> □ Keret mérete: 296 x 296 mm ■ Rács <ul style="list-style-type: none"> □ Rács mérete 272 x 272 mm □ Teherbírás: M 125 ■ Súly: 21,2 kg 	7000.42.00
	Feltét keret ráccsal	<ul style="list-style-type: none"> ■ Öntöttvas lapos-tető összefolyók □ Jet DN 80 □ Spin DN 100 – DN 150 	<ul style="list-style-type: none"> ■ Rögzítés nélkül ■ Öntöttvasból fekete festékbevonattal ■ Keret <ul style="list-style-type: none"> □ Keret mérete: 300 x 300 mm ■ Rács <ul style="list-style-type: none"> □ Rács mérete 282 x 282 mm □ Teherbírás: M 125 	7000.46.00

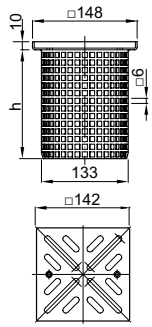
	Leírás	Az alábbihoz alkalmazható	Leírás	Cikkszám
	Feltét keret ráccsal	<ul style="list-style-type: none"> ■ Spin összefolyók □ DN 100 – DN 150 	<ul style="list-style-type: none"> ■ Rögzítés nélkül ■ Öntöttvasból fekete festékbevonattal ■ Keret <ul style="list-style-type: none"> □ Keret mérete (átmérő): 200 mm ■ Rács <ul style="list-style-type: none"> □ Rács mérete (átmérő): 185 mm □ Teherbírás: M 125 ■ Súly: 5,1 kg 	7000.28.00
	Feltét keret ráccsal	<ul style="list-style-type: none"> ■ Spin összefolyók □ DN 100 – DN 150 	<ul style="list-style-type: none"> ■ Öntöttvasból fekete festékbevonattal ■ Keret: <ul style="list-style-type: none"> □ Keret mérete: 200 x 200 mm ■ Rács: <ul style="list-style-type: none"> □ Rács mérete 186 x 186 mm □ Teherbírás: L 15 ■ Súly 2,6 kg 	7000.39.00
	Kavicsrács	<ul style="list-style-type: none"> ■ Jet összefolyók □ DN 80 ■ Spin összefolyók □ DN 100 – DN 150 	<ul style="list-style-type: none"> ■ Rozsdamentes acélból ■ 2 rögzítőcsavarral ■ Teherbírás: H 1,5 ■ Súly: 1,2 kg 	7000.12.00

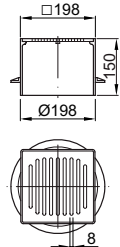
Felsőrészek tetőösszefolyókhoz

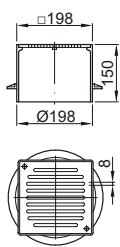

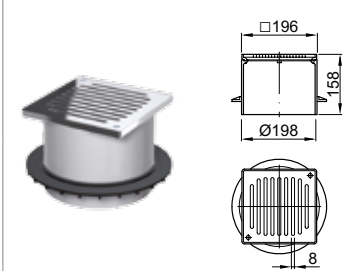
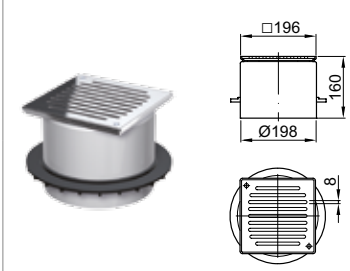





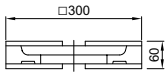
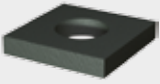
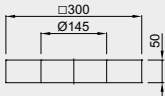

Rendelési információ				
	Kialakítás [mm]	Állítható magasság [mm]	Leírás	Cikkszám
DN 70 kivezetésű alsőrészekhez				
 	<ul style="list-style-type: none"> Rozsdamentes acél Szintező gyűrűvel Keret rozsdamentes acélból □ 148 x 148 Rács rozsdamentes acélból □ 140 x 140 K 3 	45 – 115	<ul style="list-style-type: none"> Rögzített rács 	5141.89.00
			<ul style="list-style-type: none"> Rögzített rács Csúszásmentesség: C osztály 	5141.89.11
 	<ul style="list-style-type: none"> Öntöttvasból fekete festékbevonattal Szintező gyűrűvel Keret öntöttvasból □ 197 x 197 Öntöttvas rács □ 170 x 170 M 125 	90 – 115	<ul style="list-style-type: none"> Rögzítés nélkül 	5141.83.00
 	<ul style="list-style-type: none"> Rozsdamentes acél Keret rozsdamentes acélból □ 148 x 148 Rács rozsdamentes acélból □ 142 x 142 K 3 	35 – 130	<ul style="list-style-type: none"> Rögzített rács Szűrőlyukas csőcsonkkal Magasság (h): 138 mm 	0154.55.78
		35 – 225	<ul style="list-style-type: none"> Rögzített rács Szűrőlyukas csőcsonkkal Magasság (h): 233 mm 	0154.83.39
DN 100 kivezetésű alsőrészekhez				
 	<ul style="list-style-type: none"> Műanyag Szintező gyűrűvel Keret műanyagból □ 198 x 198 Rács rozsdamentes acélból □ 188 x 188 K 3 	45 – 150	<ul style="list-style-type: none"> Rögzítés nélkül 	5084.87.00
			<ul style="list-style-type: none"> Rögzítés nélkül Csúszásmentesség: C osztály 	5084.87.11
 	<ul style="list-style-type: none"> Műanyag Szintező gyűrűvel Keret műanyagból □ 198 x 198 Rács rozsdamentes acélból □ 188 x 188 K 3 	45 – 150	<ul style="list-style-type: none"> Rögzített rács 	5084.71.00
			<ul style="list-style-type: none"> Rögzített rács Csúszásmentesség: C osztály 	5084.71.11

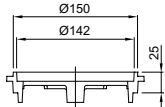

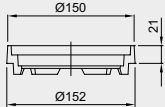

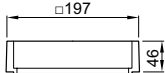

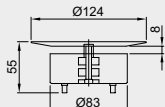

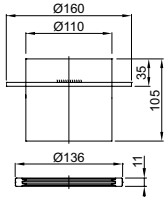

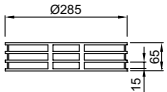
	Kialakítás [mm]	Állítható magasság [mm]	Leírás	Cikkszám
	<ul style="list-style-type: none"> ■ MEKU ■ Szintező gyűrűvel ■ Keret rozsdamentes acélból □ 196 x 196 ■ Rács rozsdamentes acélból □ 188 x 188 ■ K 3 	50 – 155	■ Rögzített rács	5084.81.00
			<ul style="list-style-type: none"> ■ Rögzített rács ■ Csúszásmentesség: C osztály 	5084.81.11
	<ul style="list-style-type: none"> ■ Rozsdamentes acél ■ Szintező gyűrűvel ■ Keret rozsdamentes acélból □ 196 x 196 ■ Rács rozsdamentes acélból □ 188 x 188 ■ K 3 	45 – 160	■ Rögzített rács	5084.89.00
			<ul style="list-style-type: none"> ■ Rögzített rács ■ Csúszásmentesség: C osztály 	5084.89.11

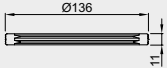

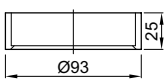
Tartozékok

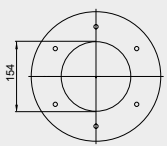
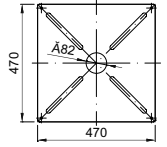
Rendelési információ

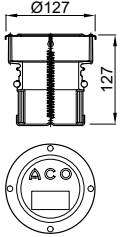

	Leírás	Az alábbihoz alkalmazható	Leírás	Cikkszám
DN 70 kivezetésű alsórészekhez				
  	Tűzgátló betét	<input type="checkbox"/> Spin összefolyók <input type="checkbox"/> DN 70 <input type="checkbox"/> Független kivezetéssel	<input checked="" type="checkbox"/> Figyelem! A vízelnyelési kapacitást a betét csökkenti. <input checked="" type="checkbox"/> Súly: 0,2 kg	7034.20.14
 	Összfolyó fűtőelem	<input checked="" type="checkbox"/> Minden öntöttvas összefolyó <input type="checkbox"/> DN 40 – DN 100	<input checked="" type="checkbox"/> Integrált hőfokszabályzóval <input checked="" type="checkbox"/> Üzemi feszültség 220-240 V AC <input checked="" type="checkbox"/> Névleges teljesítmény: 25 W <input checked="" type="checkbox"/> IP 67 védelem <input checked="" type="checkbox"/> Csatlakozó kábel <input type="checkbox"/> SIHF 2 x 1 mm ² <input type="checkbox"/> Hosszúság: 1 m <input checked="" type="checkbox"/> Súly: 0,5 kg	7000.85.20
 	Szigetelő test	<input checked="" type="checkbox"/> Spin összefolyók öntöttvasból <input type="checkbox"/> Független kivezetéssel <input type="checkbox"/> DN 70 <input checked="" type="checkbox"/> Jet összefolyók öntöttvasból <input type="checkbox"/> Független kivezetéssel <input type="checkbox"/> DN 50	<input checked="" type="checkbox"/> Habüvegből <input checked="" type="checkbox"/> Súly: 0,75 kg	7040.22.00
 	Szigetelő test	<input checked="" type="checkbox"/> Lapostető összefolyók <input type="checkbox"/> Vízkivétel iránya: vízszintes <input type="checkbox"/> DN 70	<input checked="" type="checkbox"/> Habüvegből <input checked="" type="checkbox"/> Súly: 0,73 kg	7040.34.00
  	Szigetelő test	<input checked="" type="checkbox"/> Spin öntöttvas lapostető összefolyók <input type="checkbox"/> DN 70 <input type="checkbox"/> Független kivezetéssel	<input checked="" type="checkbox"/> Habüvegből <input checked="" type="checkbox"/> Magasság: 100 mm	0150.12.69

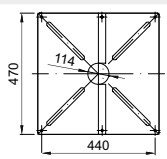
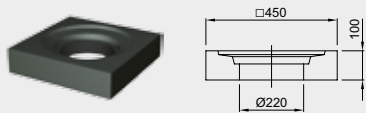
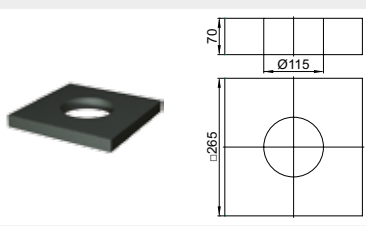
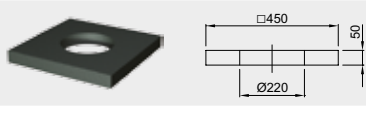
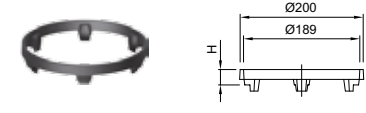
	Leírás	Az alábbihoz alkalmazható	Leírás	Cikkszám
 	Szigetelő gyűrű	<ul style="list-style-type: none"> ■ Spin tetőösszefolyó felsőrészek □ DN 70 ■ Jet tetőösszefolyó felsőrészek □ DN 50 	<ul style="list-style-type: none"> ■ Habüvegből ■ Súly: 0,7 kg 	7040.12.00
 	Kiegészítő elem	<ul style="list-style-type: none"> ■ Spin tetőösszefolyó felsőrészek □ DN 70 ■ Jet tetőösszefolyó felsőrészek □ DN 50 	<ul style="list-style-type: none"> ■ Habüvegből ■ Súly: 0,7 kg 	7040.02.00
 	Feltétgyűrű	<ul style="list-style-type: none"> ■ Rácsok □ 7000.09.00 □ 7000.19.00 □ 7000.43.00 	<ul style="list-style-type: none"> ■ Öntöttvasból ■ Teherbírás: H 1,5/L 15 ■ Súly: 0,7 kg 	7000.06.00
 	Feltétgyűrű	<ul style="list-style-type: none"> ■ Feltét keret ráccsal □ 7000.08.00 □ 7000.44.00 □ 7000.43.00 	<ul style="list-style-type: none"> ■ Öntöttvasból ■ Teherbírás: M 125 ■ Súly: 0,8 kg 	7000.05.00
 	Feltét keret	<ul style="list-style-type: none"> ■ Rácsok □ 5095.00.20 □ 5095.01.20 □ 5084.85.20 ■ Felsőrészek □ 5141.83.00 □ 5141.83.22 □ 5084.82.00 □ 5084.84.00 □ 5084.85.00 	<ul style="list-style-type: none"> ■ Öntöttvasból ■ Keret mérete: 197 x 197 mm ■ 46 mm-es magassággal ■ Súly: 3,6 kg ■ Festékbevonattal 	5095.80.00
 	Szennyfogó kosár	<ul style="list-style-type: none"> ■ Felsőrészek □ 5141.71.xx □ 5141.81.xx □ 5141.86.xx □ 5141.87.xx □ 5141.89.xx □ 5141.91.xx □ 5141.92.xx □ 5141.93.xx □ 5141.97.xx □ 9406.89.xx □ 9406.92.xx □ 9406.93.xx ■ Spin összefolyók □ DN 70 	<ul style="list-style-type: none"> ■ 1.4301 rozsdamentes acélból ■ Súly: 0,2 kg 	Résszélesség: 6 mm 7000.03.19 Résszélesség: 8 mm 7000.03.00
 	Túlfolyó gyűrű	<ul style="list-style-type: none"> ■ Spin összefolyók □ DN 70 □ 1-/2 részes 	<ul style="list-style-type: none"> ■ Túlfolyóként beépíthető □ Magasság = 35 mm ■ 1.4301 rozsdamentes acélból ■ Tömítőgyűrűvel ■ Súly: 1 kg 	7033.10.50

	Leírás	Az alábbihoz alkalmazható	Leírás	Cikkszám
 	Magasságkülönbség kiegyenlítésére	<ul style="list-style-type: none"> ■ Kavicsrács □ 7000.12.00 □ 7000.02.00 	<ul style="list-style-type: none"> ■ Rozsdamentes acélból ■ 2 rögzítőcsavarral ■ Magasság: 65 mm ■ Kavicsráccsal együtt alkalmazható ■ Súly: 0,5 kg 	7000.11.00
 	Tömítő gyűrű	<ul style="list-style-type: none"> ■ Jet összefolyók □ DN 50 ■ Spin lapostető felsőrészekhez □ DN 70 	<ul style="list-style-type: none"> ■ Átmérő: 136 mm 	7047.00.26
 	Gumigyűrű DN 70/DN 80	<ul style="list-style-type: none"> ■ Wal-Selecta padlóösszefolyó test □ DN 70 ■ Spin összefolyók □ DN 70 ■ Passavant összefolyó test □ DN 70 	<ul style="list-style-type: none"> ■ DN 80 SML cső és DN 70 padlóösszefolyó csatlakoztatásához 	5170.70.80
 	Gallér tömítő készlet	<ul style="list-style-type: none"> ■ Spin összefolyók öntöttvasból □ DN 70 ■ Jet összefolyók öntöttvasból □ DN 50 	<ul style="list-style-type: none"> ■ Tartalmazza: □ 1 karimatömítés laza karimához □ 1 karimatömítés rögzített karimához ■ Vastagság: 4mm 	<ul style="list-style-type: none"> EPDM 5169.20.26 Lágy PVC 5169.30.26 NBR/SBR 5169.40.26
	Hópajzs	<ul style="list-style-type: none"> ■ Spin összefolyók □ DN 70 	<ul style="list-style-type: none"> ■ 1 részes ■ M8 x 16 ■ Beütődübeles rögzítés 	5169.20.17
DN 100 kivezetésű alsőrészekhez				
 	Tűzgátló betét	<ul style="list-style-type: none"> ■ Spin összefolyók □ DN 100 □ Független kivezetéssel ■ Parkoló összefolyók □ 300 x 300 mm □ Független kivezetéssel 	<ul style="list-style-type: none"> ■ Tűzállósági minősítés: Z-19.17-1888/1887 ■ Figyelem! A vízelnyelési kapacitást a betét csökkenti. ■ Súly: 0,3 kg 	7034.20.15
 	Fűtőgyűrű	<ul style="list-style-type: none"> ■ Minden öntöttvas lapostetőösszefolyó 	<ul style="list-style-type: none"> ■ Integrált hőfokszabályzóval ■ Üzemi feszültség 220-240 V AC ■ Névleges teljesítmény: 25 W ■ IP 67 védelem ■ Csatlakozó kábel □ SIHF 2 x 1 mm² □ Hosszúság: 1 m ■ Súly: 0,5 kg 	

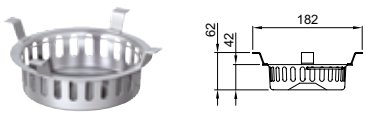
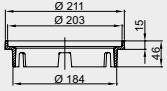
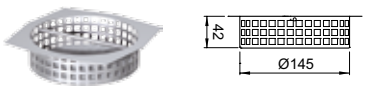
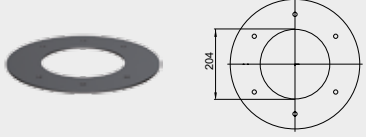
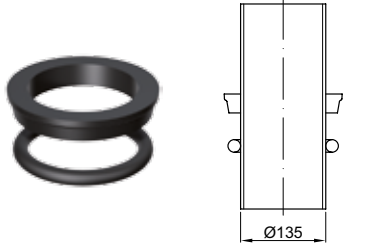
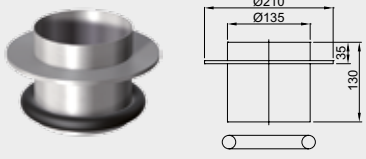
	Leírás	Az alábbihoz alkalmazható	Leírás	Cikkszám
		DN 100 DN 125 – DN 150		7000.85.20 7000.85.25
	Hópajzs	<ul style="list-style-type: none"> ■ Spin összefolyók □ DN 100 	<ul style="list-style-type: none"> ■ 2 részes ■ M8 x 16 ■ Beütődúbeles rögzítés 	7034.20.27
	Szigetelő test	<ul style="list-style-type: none"> ■ Spin összefolyók □ Független kivezetéssel □ DN 100 – DN 150 	<ul style="list-style-type: none"> ■ Habüvegből ■ Súly: 1,3 kg 	7040.21.00
	Szigetelő test	<ul style="list-style-type: none"> ■ Lapostető összefolyók □ Vízkivétel iránya: vízszintes 	<ul style="list-style-type: none"> ■ Habüvegből ■ Súly: 2,1 kg 	<p>DN 100 Magasság: 170 mm</p> <p>DN 125 Magasság: 215 mm</p> <p>DN 150 Magasság: 240 mm</p>
	Szigetelő gyűrű	<ul style="list-style-type: none"> ■ Tető összefolyó felsőrészek 	<ul style="list-style-type: none"> ■ Habüvegből ■ Súly: 1,9 kg 	7040.11.00
	Szigetelő alátét	<ul style="list-style-type: none"> ■ Öntöttvas tetőösszefolyók □ Spin DN 100 – DN 150 	<ul style="list-style-type: none"> ■ Habüvegből ■ Súly: 0,5 kg 	7040.23.00
	Kiegyenlítő elem	<ul style="list-style-type: none"> ■ Tető összefolyó felsőrészek 	<ul style="list-style-type: none"> ■ Habüvegből ■ Súly: 0,8 kg 	7040.01.00
	Feltétgyűrű	<ul style="list-style-type: none"> ■ Rácsok □ Teherbírás: H 1,5 és L15 	<ul style="list-style-type: none"> ■ Öntöttvasból 	<p>Magasság: 25 mm Súly: 0,7 kg</p> <p>Magasság: 35 mm Súly: 1,4 kg</p>
	Feltétgyűrű	<ul style="list-style-type: none"> ■ Feltét keret ráccsal □ Teherbírás: L 15 és M125 	<ul style="list-style-type: none"> ■ Öntöttvasból ■ Súly: 2,0 kg 	7000.45.00

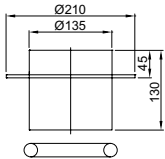
	Leírás	Az alábbihoz alkalmazható	Leírás	Cikkszám
	Szennyfogó kosár	<ul style="list-style-type: none"> ■ Spin összefolyók <ul style="list-style-type: none"> □ DN 100 – DN 150 □ Polimerbeton felsőrészek esetén 180mm-es magasságig 	<ul style="list-style-type: none"> ■ 1.4301 rozsdamentes acélból ■ Résszélesség: 8 mm ■ Súly: 0,6 kg 	7000.13.00
	Adaptergyűrű	<ul style="list-style-type: none"> ■ Felsőrészek <ul style="list-style-type: none"> □ 5084.87.xx □ 5084.71.xx □ 5084.81.xx □ 5084.89.xx 	<ul style="list-style-type: none"> ■ Öntöttvasból ■ Teherbírás <ul style="list-style-type: none"> □ H 1,5 □ L 15 ■ 24mm-ig állítható magasság ■ Súly: 1,1 kg 	7000.31.00
	Szennyfogó kosár	<ul style="list-style-type: none"> ■ Felsőrészek <ul style="list-style-type: none"> □ 5084.71.00 □ 5084.80.00 □ 5084.81.00 □ 5084.83.00 □ 5084.87.00 □ 5084.89.00 □ 5084.91.00 □ 9405.89.00 	<ul style="list-style-type: none"> ■ 1.4301 rozsdamentes acélból ■ Súly: 0,6 kg 	5086.10.19
	Gallér tömítő készlet	<ul style="list-style-type: none"> ■ Spin összefolyók öntöttvasból <ul style="list-style-type: none"> □ DN 100 – DN 150 ■ Jet összefolyók öntöttvasból <ul style="list-style-type: none"> □ DN 80 	<ul style="list-style-type: none"> ■ 2 db tömítés karimához ■ Vastagság: 4mm 	EPDM 7034.10.26 Lágy PVC 7034.20.26 NBR/SBR 7034.30.26
	Tömítőgyűrű szorítógyűrűvel	<ul style="list-style-type: none"> ■ Spin összefolyók <ul style="list-style-type: none"> □ DN 100/DN 125 □ Függetlenes kivezetéssel 	<ul style="list-style-type: none"> ■ Szellőzőnyílás kialakításához <ul style="list-style-type: none"> □ DN 125 SML öntöttvas cső □ Strangszellőző csőhöz □ Hosszúság MSZ EN 12056 és DIN 1986-100 alapján ■ Súly: 0,7 kg 	1 részes összefolyók 7000.63.00 2 részes összefolyók 7000.64.00
	Túlfolyócső	<ul style="list-style-type: none"> ■ Spin összefolyók <ul style="list-style-type: none"> □ DN 100 	<ul style="list-style-type: none"> ■ Tömítőgyűrűvel ■ Visszatörölődési magasság: 35 mm ■ Súly: 2 kg 	1 részes összefolyók 7034.10.50 2 részes összefolyók 7044.10.50

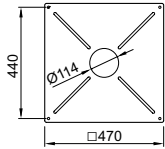
	Leírás	Az alábbihoz alkalmazható	Leírás	Cikkszám
	Túlfolyócső	<ul style="list-style-type: none"> ■ Spin összefolyók □ DN 125 □ DN 150 	<ul style="list-style-type: none"> ■ Tömítőgyűrűvel ■ Súly: 2,2 kg 	<ul style="list-style-type: none"> 1 részes összefolyók 7035.10.50 2 részes összefolyók 7045.10.50
	Tömítőgyűrű	<ul style="list-style-type: none"> ■ Spin összefolyók □ DN 100 – DN 150 ■ Jet összefolyók □ DN 80 	<ul style="list-style-type: none"> ■ 117mm-es átmérő ■ Vastagság 2mm ■ 2 részes összefolyók felsőrészeihez 	7044.00.26
	Hőpajzs	<ul style="list-style-type: none"> ■ Spin összefolyók □ DN 100 	<ul style="list-style-type: none"> ■ 1 részes ■ M8 x 16 ■ Beütődübeles rögzítés 	7034.20.17

Spin összefolyók – 1 részes, függőleges kivezetéssel

Termékinformáció

- Lapostető összefolyó MSZ EN 1253-2 alapján
- 1.4301 rozsdamentes acélból
- A1 tűzvédelmi osztály
- Szorító szigetelőgallérral szigetelés csatlakoztatására
- 1 szigetelősík fogadására
- Függőleges kivezetéssel

ACO termékelőnyök

- Gyárilag rögzített szigetelőgallérral
- 1 dobozban szállítva

Beépítési példa

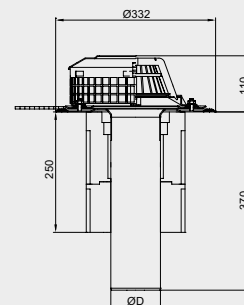









Rendelési információ

	Kavicsrács	Szigetelés	Kirekesztés mérete [mm]	Cikkszám		
				Szigetelőgallér nélkül	Sanarfil TG 66-15	Sikaplan 15 G
Átmérő: DN 70 / Átmérő: 73 mm						
	Rozsdamentes acélból	Szigetelés nélkül	120 x 260	1179.10.60	-	-
				-	1179.10.62	-
	Rozsdamentes acélból	Kőzetgyapot	230 x 360	1179.17.60	-	-
				-	1179.17.62	-
	Rozsdamentes acélból	Kőzetgyapot szigeteléssel és fűtéssel	230 x 360	1179.17.90	-	-
				-	1179.17.92	-
	Rozsdamentes acélból	Sztiropor	230 x 360	1179.15.60	-	-
				-	1179.15.62	-
	Rozsdamentes acélból	Sztiropor szigeteléssel és fűtéssel	230 x 360	1179.15.90	-	-
				-	1179.15.92	-
	Műanyagból	Szigetelés nélkül	120 x 260	1179.10.10	-	-
				-	1179.10.12	-
	Műanyagból	Kőzetgyapot	230 x 360	1179.17.10	-	-
				-	1179.17.12	-
	Műanyagból	Kőzetgyapot szigeteléssel és fűtéssel	230 x 360	1179.17.40	-	-
				-	1179.17.42	-
					-	1179.17.47

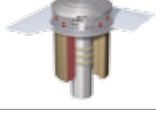
	Kavicsrács	Szigetelés	Kirekesztés mérete [mm]	Cikkszám		
				Szige- telőgallér nélkül	Sanarfil TG 66-15	Sikaplan 15 G
	Műanyagból	Sztíropor	230 x 360	1179.15.10	-	-
				-	1179.15.12	-
	Műanyagból	Sztíropor szigeteléssel és fűtéssel	230 x 360	1179.15.40	-	-
				-	1179.15.42	-
Átmérő: DN 100 / 103mm						
	Rozsdamentes acélból	Szigetelés nélkül	150 x 290	1119.10.60	-	-
				-	1119.10.62	-
	Rozsdamentes acélból	Kőzetgyapot	230 x 360	1119.17.60	-	-
				-	1119.17.62	-
	Rozsdamentes acélból	Kőzetgyapot szigeteléssel és fűtéssel	230 x 360	1119.17.90	-	-
				-	1119.17.92	-
	Rozsdamentes acélból	Sztíropor	230 x 360	1119.15.60	-	-
				-	1119.15.62	-
	Rozsdamentes acélból	Sztíropor szigeteléssel és fűtéssel	230 x 360	1119.15.90	-	-
				-	1119.15.92	-
	Műanyagból	Szigetelés nélkül	120 x 260	1119.10.10	-	-
				-	1119.10.12	-
	Műanyagból	Kőzetgyapot	230 x 360	1119.17.10	-	-
				-	1119.17.12	-
	Műanyagból	Kőzetgyapot szigeteléssel és fűtéssel	230 x 360	1119.17.40	-	-
				-	1119.17.42	-
	Műanyagból	Sztíropor	230 x 360	1119.15.10	-	-
				-	1119.15.12	-
	Műanyagból	Sztíropor szigeteléssel és fűtéssel	230 x 360	1119.15.40	-	-
				-	1119.15.42	-
					-	1119.15.47

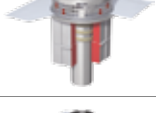
Tetőösszefolyó rendszer

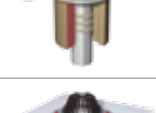
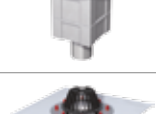
DN70 - DN 100 kivezetésű összefolyók rozsdamentes acélból

	Kavicsrács	Szigetelés	Kirekesztés mérete [mm]	Cikkszám		
				Szigetelőgallér nélkül	Sanarfil TG 66-15	Sikaplan 15 G
Átmérő: DN 125 / Átmérő: 133 mm						
	Rozsdamentes acélból	Szigetelés nélkül	150 x 290	1129.10.60	-	-
				-	1129.10.62	-
	Rozsdamentes acélból	Kőzetgyapot	230 x 360	1129.17.60	-	-
				-	1129.17.62	-
	Rozsdamentes acélból	Kőzetgyapot szigeteléssel és fűtéssel	230 x 360	1129.17.90	-	-
				-	1129.17.92	-
	Rozsdamentes acélból	Sztiropor	230 x 360	1129.15.60	-	-
				-	1129.15.62	-
	Rozsdamentes acélból	Sztiropor szigeteléssel és fűtéssel	230 x 360	1129.15.90	-	-
				-	1129.15.92	-
	Műanyagból	Szigetelés nélkül	120 x 260	1129.10.10	-	-
				-	1129.10.12	-
	Műanyagból	Kőzetgyapot	230 x 360	1129.17.10	-	-
				-	1129.17.12	-
	Műanyagból	Kőzetgyapot szigeteléssel és fűtéssel	230 x 360	1129.17.40	-	-
				-	1129.17.42	-
	Műanyagból	Sztiropor	230 x 360	1129.15.10	-	-
				-	1129.15.12	-
	Műanyagból	Sztiropor szigeteléssel és fűtéssel	230 x 360	1129.15.40	-	-
				-	1129.15.42	-
					-	1129.15.47

Spin összefolyók – 2 részes, függőleges kivezetéssel

Termékinformáció

- Lapostető összefolyó MSZ EN 1253-2 alapján
- 1.4301 rozsdamentes acélból
- A1 tűzvédelmi osztály
- Szorító szigetelógallérral szigetelés csatlakoztatására
- 2 szigetelési fogadására
- Párazáróval
- Függőleges kivezetéssel





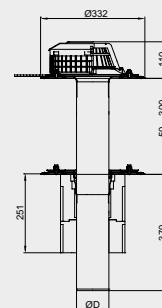

ACO termékjelölések

- Gyárilag rögzített szigetelógallérral
- 1 dobozban szállítva

Beépítési példa





Rendelési információ

	Kavicsrács	Szigetelés	Kirekesztés mérete [mm]	Cikkszám		
				Szigetelógallér nélkül	Sanarfil TG 66-15	Sikaplan 15 G
Átmérő: DN 70 / Átmérő: 73 mm						
	Rozsdamentes acélból	Szigetelés nélkül	120 x 260	1179.20.60	-	-
				-	1179.20.65	-
					-	1179.20.69
	Rozsdamentes acélból	Kőzetgyapot	230 x 360	1179.27.60	-	-
				-	1179.27.65	-
					-	1179.27.69
	Rozsdamentes acélból	Kőzetgyapot szigeteléssel és fűtéssel	230 x 360	1179.27.90	-	-
				-	1179.27.95	-
					-	1179.27.99
	Rozsdamentes acélból	Sztiropor	230 x 360	1179.25.60	-	-
				-	1179.25.65	-
					-	1179.25.69
	Rozsdamentes acélból	Sztiropor szigeteléssel és fűtéssel	230 x 360	1179.25.90	-	-
				-	1179.25.95	-
					-	1179.25.99
	Műanyagból	Szigetelés nélkül	120 x 260	1179.20.10	-	-
				-	1179.20.15	-
					-	1179.20.19

Tetőösszefolyó rendszer

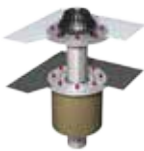
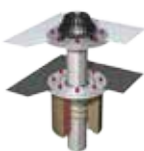
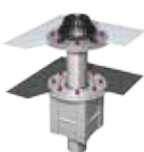
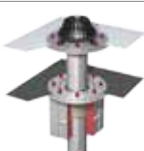
DN70 - DN 100 kivezetésű összefolyók rozsdamentes acélból

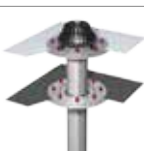
	Kavicsrács	Szigetelés	Kirekesztés mérete [mm]	Cikkszám		
				Szigetelőgallér nélkül	Sanarfil TG 66-15	Sikaplan 15 G
	Műanyagból	Kőzetgyapot	230 x 360	1179.27.10	-	-
				-	1179.27.15	-
				-	-	1179.27.19
	Műanyagból	Kőzetgyapot szigeteléssel és fűtéssel	230 x 360	1179.27.40	-	-
				-	1179.27.45	-
				-	-	1179.27.49
	Műanyagból	Sztiropor	230 x 360	1179.25.10	-	-
				-	1179.25.15	-
				-	-	1179.25.19
	Műanyagból	Sztiropor szigeteléssel és fűtéssel	230 x 360	1179.25.40	-	-
				-	1179.25.45	-
				-	-	1179.25.49
Átmérő: DN 100 / 103mm						
	Rozsdamentes acélból	Szigetelés nélkül	150 x 290	1119.20.60	-	-
				-	1119.20.65	-
				-	-	1119.20.69
	Rozsdamentes acélból	Kőzetgyapot	230 x 360	1119.27.60	-	-
				-	1119.27.65	-
				-	-	1119.27.69
	Rozsdamentes acélból	Kőzetgyapot szigeteléssel és fűtéssel	230 x 360	1119.27.90	-	-
				-	1119.27.95	-
				-	-	1119.27.99
	Rozsdamentes acélból	Sztiropor	230 x 360	1119.25.60	-	-
				-	1119.25.65	-
				-	-	1119.25.69
	Rozsdamentes acélból	Sztiropor szigeteléssel és fűtéssel	230 x 360	1119.25.90	-	-
				-	1119.25.95	-
				-	-	1119.25.99
	Műanyagból	Szigetelés nélkül	120 x 260	1119.20.10	-	-
				-	1119.20.15	-
				-	-	1119.20.19

	Kavicsrács	Szigetelés	Kirekesztés mérete [mm]	Cikkszám		
				Szige- telőgallér nélkül	Sanarfil TG 66-15	Sikaplan 15 G
	Műanyagból	Kőzetgyapot	230 x 360	1119.27.10	-	-
				-	1119.27.15	-
				-	-	1119.27.19
	Műanyagból	Kőzetgyapot szigeteléssel és fűtéssel	230 x 360	1119.27.40	-	-
				-	1119.27.45	-
				-	-	1119.27.49
	Műanyagból	Sztiropor	230 x 360	1119.25.10	-	-
				-	1119.25.15	-
				-	-	1119.25.19
	Műanyagból	Sztiropor szigeteléssel és fűtéssel	230 x 360	1119.25.40	-	-
				-	1119.25.45	-
				-	-	1119.25.49
Átmérő: DN 125 / Átmérő: 133 mm						
	Rozsdamentes acélból	Szigetelés nélkül	150 x 290	1129.20.60	-	-
				-	1129.20.65	-
				-	-	1129.20.69
	Rozsdamentes acélból	Kőzetgyapot	230 x 360	1129.27.60	-	-
				-	1129.27.65	-
				-	-	1129.27.69
	Rozsdamentes acélból	Kőzetgyapot szigeteléssel és fűtéssel	230 x 360	1129.27.90	-	-
				-	1129.27.95	-
				-	-	1129.27.99
	Rozsdamentes acélból	Sztiropor	230 x 360	1129.25.60	-	-
				-	1129.25.65	-
				-	-	1129.25.69
	Rozsdamentes acélból	Sztiropor szigeteléssel és fűtéssel	230 x 360	1129.25.90	-	-
				-	1129.25.95	-
				-	-	1129.25.99
	Műanyagból	Szigetelés nélkül	120 x 260	1129.20.10	-	-
				-	1129.20.15	-
				-	-	1129.20.19

Tetőösszefolyó rendszer

DN70 - DN 100 kivezetésű összefolyók rozsdamentes acélból

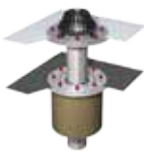
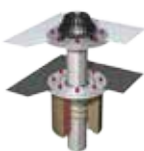
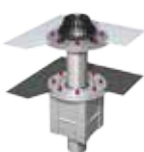
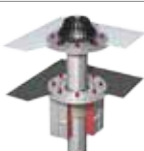
	Kavicsrács	Szigetelés	Kirekesztés mérete [mm]	Cikkszám		
				Szige- telőgallér nélkül	Sanarfil TG 66-15	Sikaplan 15 G
	Műanyagból	Kőzetgyapot	230 x 360	1129.27.10	-	-
				-	1129.27.15	-
				-	-	1129.27.19
	Műanyagból	Kőzetgyapot szigeteléssel és fűtéssel	230 x 360	1129.27.40	-	-
				-	1129.27.45	-
				-	-	1129.27.49
	Műanyagból	Sztiropor	230 x 360	1129.25.10	-	-
				-	1129.25.15	-
				-	-	1129.25.19
	Műanyagból	Sztiropor szigeteléssel és fűtéssel	230 x 360	1129.25.40	-	-
				-	1129.25.45	-
				-	-	1129.25.49

Spin összefolyók – 1 részes,, vízszintes kivezetéssel

Termékinformáció

- Lapostető összefolyó MSZ EN 1253-2 alapján
- 1.4301 rozsdamentes acélból
- A1 tűzvédelmi osztály
- Szorító szigetelőgallérral szigetelés csatlakoztatására
- 1 szigetelősík fogadására
- Vízszintes kivezetéssel

ACO termékjelölések

- Gyárilag rögzített szigetelőgallérral
- 1 dobozban szállítva

Beépítési példa

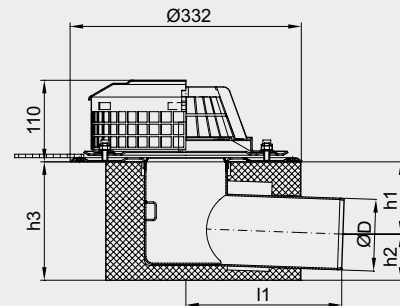











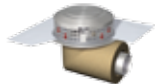

Rendelési információ

	Kavicsrács	Szigetelés	Kirekesztés mérete	Méretek				Cikkszám		
				h1	h2	h3	l1	Szigetelőgallér nélkül	Sanarfil TG 66-15	Sikaplan 15 G
				[mm]				[mm]		
Átmérő: DN 70 / Átmérő: 73 mm										
	Rozsdamentes acélból	Szigetelés nélkül	120 x 260	95	45	140	213	1175.10.60	-	-
								-	1175.10.62	-
									-	1175.10.67
	Rozsdamentes acélból	Kőzetgyapot	230 x 360	95	45	140	213	1175.17.60	-	-
								-	1175.17.62	-
									-	1175.17.67
	Rozsdamentes acélból	Kőzetgyapot szigeteléssel és fűtéssel	230 x 360	95	45	140	213	1175.17.90	-	-
								-	1175.17.92	-
									-	1175.17.97
	Rozsdamentes acélból	Sztiropor	230 x 360	95	45	140	213	1175.15.60	-	-
								-	1175.15.62	-
									-	1175.15.67
	Rozsdamentes acélból	Sztiropor szigeteléssel és fűtéssel	230 x 360	95	45	140	213	1175.15.90	-	-
								-	1175.15.92	-
									-	1175.15.97
	Műanyagból	Szigetelés nélkül	120 x 260	95	45	140	213	1175.10.10	-	-
								-	1175.10.12	-
									-	1175.10.17
	Műanyagból	Kőzetgyapot	230 x 360	95	45	140	213	1175.17.10	-	-
								-	1175.17.12	-
									-	1175.17.17
	Műanyagból	Kőzetgyapot szigeteléssel és fűtéssel	230 x 360	95	45	140	213	1175.17.40	-	-
								-	1175.17.42	-
									-	1175.17.47

Tetőösszefolyó rendszer

DN70 - DN 100 kivezetésű összefolyók rozsdamentes acélból

	Kavicsrács	Szigetelés	Kirekesztés mérete [mm]	Méretek				Cikkszám		
				h1	h2	h3	l1	Szigetelőgallér nélkül	Sanarfil TG 66-15	Sikaplan 15 G
				[mm]						
	Műanyagból	Sztiropor	230 x 360	95	45	140	213	1175.15.10	-	-
								-	1175.15.12	-
									-	1175.15.17
	Műanyagból	Sztiropor szigeteléssel és fűtéssel	230 x 360	95	45	140	213	1175.15.40	-	-
								-	1175.15.42	-
									-	1175.15.47
Átmérő: DN 100 / 103mm										
	Rozsdamentes acélból	Szigetelés nélkül	150 x 290	104	66	170	226	1115.10.60	-	-
								-	1115.10.62	-
									-	1115.10.67
	Rozsdamentes acélból	Kőzetgyapot	230 x 360	104	66	170	226	1115.17.60	-	-
								-	1115.17.62	-
									-	1115.17.67
	Rozsdamentes acélból	Kőzetgyapot szigeteléssel és fűtéssel	230 x 360	104	66	170	226	1115.17.90	-	-
								-	1115.17.92	-
									-	1115.17.97
	Rozsdamentes acélból	Sztiropor	230 x 360	104	66	170	226	1115.15.60	-	-
								-	1115.15.62	-
									-	1115.15.67
	Rozsdamentes acélból	Sztiropor szigeteléssel és fűtéssel	230 x 360	104	66	170	226	1115.15.90	-	-
								-	1115.15.92	-
									-	1115.15.97
	Műanyagból	Szigetelés nélkül	120 x 260	104	66	170	226	1115.10.10	-	-
								-	1115.10.12	-
									-	1115.10.17
	Műanyagból	Kőzetgyapot	230 x 360	104	66	170	226	1115.17.10	-	-
								-	1115.17.12	-
									-	1115.17.17
	Műanyagból	Kőzetgyapot szigeteléssel és fűtéssel	230 x 360	104	66	170	226	1115.17.40	-	-
								-	1115.17.42	-
									-	1115.17.47
	Műanyagból	Sztiropor	230 x 360	104	66	170	226	1115.15.10	-	-
								-	1115.15.12	-
									-	1115.15.17
	Műanyagból	Sztiropor szigeteléssel és fűtéssel	230 x 360	104	66	170	226	1115.15.40	-	-
								-	1115.15.42	-
									-	1115.15.47

	Kavicsrács	Szigetelés	Kire- készítés mérete	Méretek				Cikkszám		
				h1	h2	h3	l1	Szige- telőgallér nélkül	Sanarfil TG 66-15	Sikaplan 15 G
				[mm]						
Átmérő: DN 125 / Átmérő: 133 mm										
	Rozsdamen- tes acélból	Szigetelés nélkül	150 x 290	124	76	200	230	1125.10.60	-	-
								-	1125.10.62	-
									-	1125.10.67
	Rozsdamen- tes acélból	Kőzetgyapot	230 x 360	124	76	200	230	1125.17.60	-	-
								-	1125.17.62	-
									-	1125.17.67
	Rozsdamen- tes acélból	Kőzetgyapot szigeteléssel és fűtéssel	230 x 360	124	76	200	230	1125.17.90	-	-
								-	1125.17.92	-
									-	1125.17.97
	Rozsdamen- tes acélból	Sztiropor	230 x 360	124	76	200	230	1125.15.60	-	-
								-	1125.15.62	-
									-	1125.15.67
	Rozsdamen- tes acélból	Sztiropor szige- teléssel és fűtéssel	230 x 360	124	76	200	230	1125.15.90	-	-
								-	1125.15.92	-
									-	1125.15.97
	Műanyagból	Szigetelés nélkül	120 x 260	124	76	200	230	1125.10.10	-	-
								-	1125.10.12	-
									-	1125.10.17
	Műanyagból	Kőzetgyapot	230 x 360	124	76	200	230	1125.17.10	-	-
								-	1125.17.12	-
									-	1125.17.17
	Műanyagból	Kőzetgyapot szigeteléssel és fűtéssel	230 x 360	124	76	200	230	1125.17.40	-	-
								-	1125.17.42	-
									-	1125.17.47
	Műanyagból	Sztiropor	230 x 360	124	76	200	230	1125.15.10	-	-
								-	1125.15.12	-
									-	1125.15.17
	Műanyagból	Sztiropor szige- teléssel és fűtéssel	230 x 360	124	76	200	230	1125.15.40	-	-
								-	1125.15.42	-
									-	1125.15.47

Spin összefolyók – 2 részes, vízszintes kivezetéssel

Termékinformáció

- Lapostető összefolyó MSZ EN 1253-2 alapján
- 1.4301 rozsdamentes acélból
- A1 tűzvédelmi osztály
- Szorító szigetelógallérral szigetelés csatlakoztatására
- 2 szigetelősík fogadására
- Párazáróval
- Vízszintes kivezetéssel

ACO termékelőnyök

- Gyárilag rögzített szigetelógallérral
- 1 dobozban szállítva

Beépítési példa

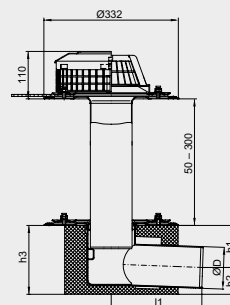

Rendelési információ

	Kavicsrács	Szigetelés	Kirekesztés mérete	Méretek				Cikkszám		
				h1	h2	h3	l1	Szigetelógallér nélkül	Sanarfil TG 66-15	Sikaplan 15 G
				[mm]						
Átmérő: DN 70 / Átmérő: 73 mm										
	Rozsdamentes acélból	Szigetelés nélkül	120 x 260	95	45	140	213	1175.20.60	-	-
								-	1175.20.65	-
	Rozsdamentes acélból	Kőzetgyapot	230 x 360	95	45	140	213	1175.27.60	-	-
								-	1175.27.65	-
	Rozsdamentes acélból	Kőzetgyapot szigeteléssel és fűtéssel	230 x 360	95	45	140	213	1175.27.90	-	-
								-	1175.27.95	-
	Rozsdamentes acélból	Sztiropor	230 x 360	95	45	140	213	1175.25.60	-	-
								-	1175.25.65	-
	Rozsdamentes acélból	Sztiropor szigeteléssel és fűtéssel	230 x 360	95	45	140	213	1175.25.90	-	-
								-	1175.25.95	-
	Műanyagból	Szigetelés nélkül	120 x 260	95	45	140	213	1175.20.10	-	-
								-	1175.20.15	-
									-	1175.20.19

	Kavicsrács	Szigetelés	Kire- készítés mérete	Méretek				Cikkszám		
				h1	h2	h3	l1	Szige- telőgallér nélkül	Sanarfil TG 66-15	Sikaplan 15 G
				[mm]						
	Műanyagból	Kőzetgyapot	230 x 360	95	45	140	213	1175.27.10	-	-
								-	1175.27.15	-
									-	1175.27.19
	Műanyagból	Kőzetgyapot szigeteléssel és fűtéssel	230 x 360	95	45	140	213	1175.27.40	-	-
								-	1175.27.45	-
									-	1175.27.49
	Műanyagból	Sztiropor	230 x 360	95	45	140	213	1175.25.10	-	-
								-	1175.25.15	-
									-	1175.25.19
	Műanyagból	Sztiropor szigeteléssel és fűtéssel	230 x 360	95	45	140	213	1175.25.40	-	-
								-	1175.25.45	-
									-	1175.25.49
Átmérő: DN 100 / 103mm										
	Rozsdamen- tes acélból	Szigetelés nélkül	150 x 290	104	66	170	226	1115.20.60	-	-
								-	1115.20.65	-
									-	1115.20.69
	Rozsdamen- tes acélból	Kőzetgyapot	230 x 360	104	66	170	226	1115.27.60	-	-
								-	1115.27.65	-
									-	1115.27.69
	Rozsdamen- tes acélból	Kőzetgyapot szigeteléssel és fűtéssel	230 x 360	104	66	170	226	1115.27.90	-	-
								-	1115.27.95	-
									-	1115.27.99
	Rozsdamen- tes acélból	Sztiropor	230 x 360	104	66	170	226	1115.25.60	-	-
								-	1115.25.65	-
									-	1115.25.69
	Rozsdamen- tes acélból	Sztiropor szigeteléssel és fűtéssel	230 x 360	104	66	170	226	1115.25.90	-	-
								-	1115.25.95	-
									-	1115.25.99

Tetőösszefolyó rendszer

DN70 - DN 100 kivezetésű összefolyók rozsdamentes acélból

	Kavicsrács	Szigetelés	Kirekesztés mérete	Méretek				Cikkszám		
				h1	h2	h3	l1	Szigetelőgallér nélkül	Sanarfil TG 66-15	Sikaplan 15 G
				[mm]						
	Műanyagból	Szigetelés nélkül	120 x 260	104	66	170	226	1115.20.10	-	-
								-	1115.20.15	-
									-	1115.20.19
	Műanyagból	Kőzetgyapot	230 x 360	104	66	170	226	1115.27.10	-	-
								-	1115.27.15	-
									-	1115.27.19
	Műanyagból	Kőzetgyapot szigeteléssel és fűtéssel	230 x 360	104	66	170	226	1115.27.40	-	-
								-	1115.27.45	-
									-	1115.27.49
	Műanyagból	Sztiropor	230 x 360	104	66	170	226	1115.25.10	-	-
								-	1115.25.15	-
									-	1115.25.19
	Műanyagból	Sztiropor szigeteléssel és fűtéssel	230 x 360	104	66	170	226	1115.25.40	-	-
								-	1115.25.45	-
									-	1115.25.49
Átmérő: DN 125 / Átmérő: 133 mm										
	Rozsdamentes acélból	Szigetelés nélkül	150 x 290	124	76	200	230	1125.20.60	-	-
								-	1125.20.65	-
									-	1125.20.69
	Rozsdamentes acélból	Kőzetgyapot	230 x 360	124	76	200	230	1125.27.60	-	-
								-	1125.27.65	-
									-	1125.27.69
	Rozsdamentes acélból	Kőzetgyapot szigeteléssel és fűtéssel	230 x 360	124	76	200	230	1125.27.90	-	-
								-	1125.27.95	-
									-	1125.27.99
	Rozsdamentes acélból	Sztiropor	230 x 360	124	76	200	230	1125.25.60	-	-
								-	1125.25.65	-
									-	1125.25.69
	Rozsdamentes acélból	Sztiropor szigeteléssel és fűtéssel	230 x 360	124	76	200	230	1125.25.90	-	-
								-	1125.25.95	-
									-	1125.25.99

	Kavicsrács	Szigetelés	Kire- készítés mérete [mm]	Méretek				Cikkszám		
				h1	h2	h3	l1	Szige- telőgallér nélkül	Sanarfil TG 66-15	Sikaplan 15 G
				[mm]						
	Műanyagból	Szigetelés nélkül	120 x 260	124	76	200	230	1125.20.10	-	-
								-	1125.20.15	-
									-	1125.20.19
	Műanyagból	Kőzetgyapot	230 x 360	124	76	200	230	1125.27.10	-	-
								-	1125.27.15	-
									-	1125.27.19
	Műanyagból	Kőzetgyapot szigeteléssel és fűtéssel	230 x 360	124	76	200	230	1125.27.40	-	-
								-	1125.27.45	-
									-	1125.27.49
	Műanyagból	Sztiropor	230 x 360	124	76	200	230	1125.25.10	-	-
								-	1125.25.15	-
									-	1125.25.19
	Műanyagból	Sztiropor szigeteléssel és fűtéssel	230 x 360	124	76	200	230	1125.25.40	-	-
								-	1125.25.45	-
									-	1125.25.49

Spin összefolyók - 1 részes, függőleges kivezetéssel, tűzgátló betéttel

Termékinformáció

- Lapostető összefolyó MSZ EN 1253-2 alapján
- 1.4301 rozsdamentes acélból
- A1 tűzvédelmi osztály
- Szorító szigetelógallérral szigetelés csatlakoztatására
- 1 szigetelősík fogadására
- Függőleges kivezetéssel
- DN 100 lapostető összefolyók tűzállósági engedélye
 - Tűzállósági osztály: R 30 – R 120
 - Minősítés száma: Z-19.17-1888
- Dn 70 lapostető összefolyók tűzállósági engedélye
 - Minősítés száma: folyamatban

ACO termékelőnyök



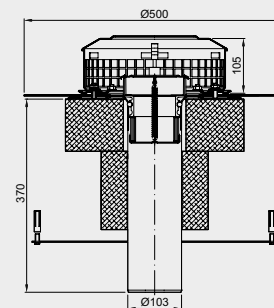

- Gyárilag rögzített szigetelógallérral
- 1 dobozban szállítva

Beépítési példa

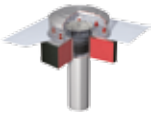

Rendelési információ

	Kavicsrács	Szigetelés	Kirekesztés mérete [mm]	Cikkszám		
				Szigetelógallér nélkül	Sanarfil TG 66-15	Sikaplan 15 G
Átmérő: DN 70 / Átmérő: 73 mm						
	Rozsdamentes acélból	Szigetelés nélkül	290 x 150	1322.10.60	-	-
				-	1322.10.62	-
					-	1322.10.67
	Rozsdamentes acélból	Szigetelés nélkül fűtéssel	290 x 150	1322.10.90	-	-
				-	1322.10.92	-
					-	1322.10.97
	Rozsdamentes acélból	Habüveg	400 x 400	1322.18.60	-	-
				-	1322.18.62	-
					-	1322.18.67
	Rozsdamentes acélból	Habüveg szigeteléssel és fűtéssel	400 x 400	1322.18.90	-	-
				-	1322.18.92	-
					-	1322.18.97
	Rozsdamentes acélból	Kőzetgyapot	290 x 190	1322.17.60	-	-
				-	1322.17.62	-
					-	1322.17.67
	Rozsdamentes acélból	Kőzetgyapot szigeteléssel és fűtéssel	290 x 190	1322.17.90	-	-
				-	1322.17.92	-
					-	1322.17.97

	Kavicsrács	Szigetelés	Kirekesztés mérete [mm]	Cikkszám		
				Szige- telőgallér nélkül	Sanarfil TG 66-15	Sikaplan 15 G
Átmérő: DN 100 / 103mm						
	Rozsdamentes acélból	Szigetelés nélkül	150 x 290	1311.10.60	-	-
				-	1311.10.62	-
				-	1311.10.67	-
	Rozsdamentes acélból	Szigetelés nélkül fűtéssel	150 x 290	1311.10.90	-	-
				-	1311.10.92	-
				-	1311.10.97	-
	Rozsdamentes acélból	Habüveg	400 x 400	1311.18.60	-	-
				-	1311.18.62	-
				-	1311.18.67	-
	Rozsdamentes acélból	Habüveg szigeteléssel és fűtéssel	400 x 400	1311.18.90	-	-
				-	1311.18.92	-
				-	1311.18.97	-

Spin összefolyók - 2 részes, függőleges kivezetéssel, tűzgátló betéttel

Termékinformáció

- Lapostető összefolyó MSZ EN 1253-2 alapján
- 1.4301 rozsdamentes acélból
- A1 tűzvédelmi osztály
- Szorító szigetelógallérral szigetelés csatlakoztatására
- Függőleges kivezetéssel
- DN 100 lapostető összefolyók tűzállósági engedélye
 - Tűzállósági osztály: R 30 – R 120
 - Minősítés száma: Z-19.17-1888
- Dn 70 lapostető összefolyók tűzállósági engedélye
 - Minősítés száma: folyamatban

ACO termékelőnyök

- Gyárilag rögzített szigetelógallérral
- 1 dobozban szállítva
- Párazáróval
- 2 szigetelősík fogadására

Beépítési példa

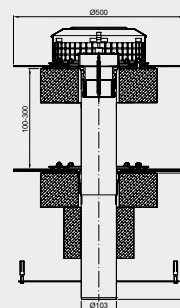

Rendelési információ

	Kavicsrács	Szigetelés	Kirekesztés mérete [mm]	Cikkszám		
				Szigetelógallér nélkül	Sanarfil TG 66-15	Sikaplan 15 G
Átmérő: DN 70 / Átmérő: 73 mm						
	Rozsdamentes acélból	Habüveg	400 x 400	1322.28.60	-	-
				-	1322.28.65	-
					-	1322.28.69
	Rozsdamentes acélból	Habüveg szigeteléssel és fűtéssel	400 x 400	1322.28.90	-	-
				-	1322.28.95	-
					-	1322.28.99
	Rozsdamentes acélból	Kőzetgyapot	290 x 190	1322.27.60	-	-
				-	1322.27.65	-
					-	1322.27.69
	Rozsdamentes acélból	Kőzetgyapot szigeteléssel és fűtéssel	290 x 190	1322.27.90	-	-
				-	1322.27.95	-
					-	1322.27.99
Átmérő: DN 100 / 103mm						
	Rozsdamentes acélból	Habüveg	400 x 400	1311.28.60	-	-
				-	1311.28.65	-
					-	1311.28.69
	Rozsdamentes acélból	Habüveg szigeteléssel és fűtéssel	400 x 400	1311.28.90	-	-
				-	1311.28.95	-
					-	1311.28.99

Spin összefolyók – Padlóösszefolyó alsórész



Termékinformáció

- DN 70-DN 125 vízkivétellel
- MSZ EN 1253 szabványnak megfelelően kialakítva
- 1 részes vagy 2 részes összefolyók
- 1.4301 rozsdamentes acélból
- A1 tűzvédelmi osztály
- Szigetelés nélkül
- Szorító szigetelőgallérral MSZ EN 1253-2 alapján

Beépítési példa

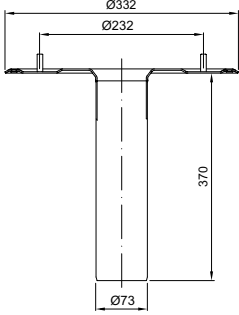

Rendelési információ

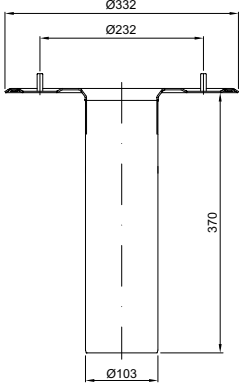
	Átmérő	Kapacitás		Kirekesztés mérete [mm]	Cikkszám
		Min. kapacitás [l/s]	Max. kapacitás [l/s]		
Függőleges kivezetéssel					
 	DN 70	2,5	2,8	230 x 360	0174.47.30
 	DN 100	4,7	5,7	230 x 360	0174.47.31

Tetőösszefolyó rendszer

DN70 - DN 100 kivezetésű összefolyók rozsdamentes acélból

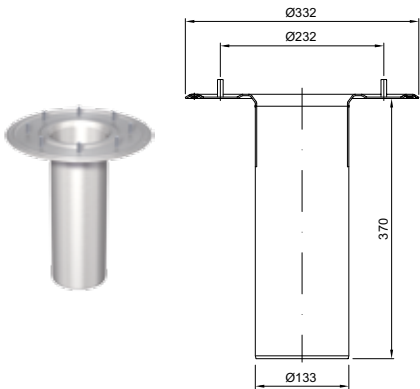
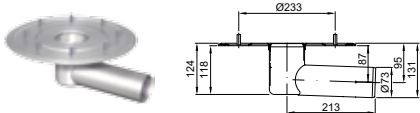
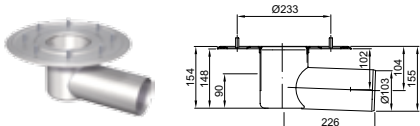
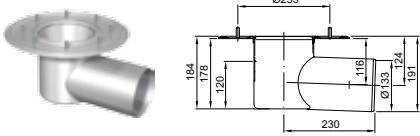
	Átmérő	Kapacitás		Kirekesztés mérete [mm]	Cikkszám
		Min. kapacitás [l/s]	Max. kapacitás [l/s]		
	DN 125	8,4	8,5	230 x 360	0174.47.32
Vízszintes kivezetéssel					
	DN 70	2,6	3,0	220 x 360	0174.48.03
	DN 100	4,7	5,9	260 x 400	0174.48.04
	DN 125	8,3	8,9	260 x 400	0174.48.11

Spin összefolyók alsórészei



Rendelési információ				
	Leírás	Az alábbihoz alkalmazható	Leírás	Cikkszám
Függőleges kivezetéssel				
	Alsórész	<ul style="list-style-type: none"> Spin összefolyók rozsdamentes acélból □ DN 70 	<ul style="list-style-type: none"> 1.4301 rozsdamentes acélból Függőleges kivezetéssel Szorító szigetelógallérral MSZ EN 1253-2 alapján Műanyag védőfedéllel beépítés idejére GMX tömítéssel 	0174.47.15
	Alsórész	<ul style="list-style-type: none"> Jet/Spin összefolyók rozsdamentes acélból □ DN 100 	<ul style="list-style-type: none"> 1.4301 rozsdamentes acélból Függőleges kivezetéssel Szorító szigetelógallérral MSZ EN 1253-2 alapján Műanyag védőfedéllel beépítés idejére GMX tömítéssel 	0174.47.16
	Alsórész	<ul style="list-style-type: none"> Spin összefolyók rozsdamentes acélból □ DN 125 	<ul style="list-style-type: none"> 1.4301 rozsdamentes acélból Függőleges kivezetéssel Szorító szigetelógallérral MSZ EN 1253-2 alapján Műanyag védőfedéllel beépítés idejére GMX tömítéssel 	0174.47.17











Tetőösszefolyó rendszer



DN70 - DN 100 kivezetésű összefolyók rozsdamentes acélból

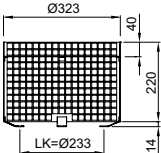

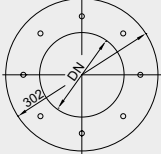



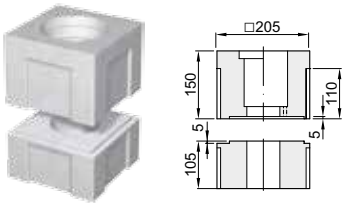

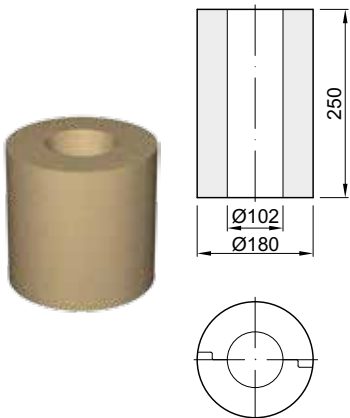
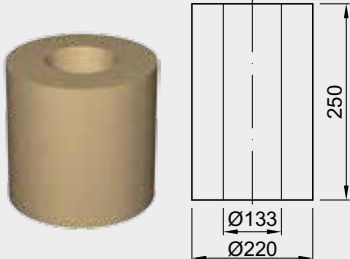
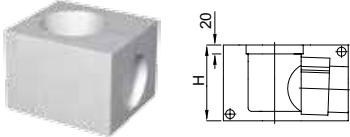
	Leírás	Az alábbihoz alkalmazható	Leírás	Cikkszám
Vízszintes kivezetéssel				
	Alsórész	<ul style="list-style-type: none"> ■ Spin összefolyók rozsdamentes acélból □ DN 70 	<ul style="list-style-type: none"> ■ 1.4301 rozsdamentes acélból ■ Fügőleges kivezetéssel ■ Szorító szigetelőgallérral MSZ EN 1253-2 alapján ■ Műanyag védőfedéllel beépítés idejére ■ GMX tömítéssel 	0174.48.03
	Alsórész	<ul style="list-style-type: none"> ■ Spin összefolyók rozsdamentes acélból □ DN 100 	<ul style="list-style-type: none"> ■ 1.4301 rozsdamentes acélból ■ Fügőleges kivezetéssel ■ Szorító szigetelőgallérral MSZ EN 1253-2 alapján ■ Műanyag védőfedéllel beépítés idejére ■ GMX tömítéssel 	0174.48.04
	Alsórész	<ul style="list-style-type: none"> ■ Spin összefolyók rozsdamentes acélból □ DN 125 	<ul style="list-style-type: none"> ■ 1.4301 rozsdamentes acélból ■ Fügőleges kivezetéssel ■ Szorító szigetelőgallérral MSZ EN 1253-2 alapján ■ Műanyag védőfedéllel beépítés idejére ■ GMX tömítéssel 	0174.48.11

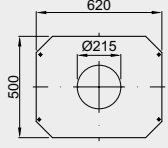
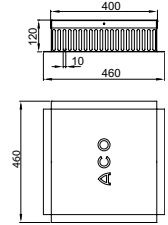

Tartozékok

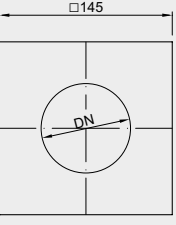
Rendelési információ				
	Leírás	Az alábbihoz alkalmazható	Leírás	Cikkszám
  	Tűzgátló betét	<ul style="list-style-type: none"> ■ Spin összefolyók □ DN 70 □ Függőleges kivezetéssel 	<ul style="list-style-type: none"> ■ Figyelem! A vízelnyelési kapacitást a betét csökkenti. ■ Súly: 0,2 kg 	7034.20.14
  	Tűzgátló betét	<ul style="list-style-type: none"> ■ Spin összefolyók □ DN 100 □ Függőleges kivezetéssel 	<ul style="list-style-type: none"> ■ Tűzállósági minősítés: Z-19.17-1888/1887 ■ Figyelem! A vízelnyelési kapacitást a betét csökkenti. ■ Súly: 0,3 kg 	7034.20.15
 	Összefolyó fűtőelem	<ul style="list-style-type: none"> ■ Minden öntöttvas összefolyó □ DN 40 – DN 100 	<ul style="list-style-type: none"> ■ Integrált hófokszabályzóval ■ Üzemi feszültség 220-240 V AC ■ Névleges teljesítmény: 25 W ■ IP 67 védelem ■ Csatlakozó kábel □ SIHF 2 x 1 mm² □ Hosszúság: 1 m ■ Súly: 0,5 kg 	7000.85.20
 	Összefolyó fűtőelem	<ul style="list-style-type: none"> ■ Minden öntöttvas összefolyó □ DN 125 – DN 150 	<ul style="list-style-type: none"> ■ Integrált hófokszabályzóval ■ Üzemi feszültség 220-240 V AC ■ Névleges teljesítmény: 40 W ■ IP 67 védelem ■ Csatlakozó kábel □ SIHF 2 x 1 mm² □ Hosszúság: 1 m ■ Súly: 0,5 kg 	7000.85.25
 	Kavicsrács feltét	<ul style="list-style-type: none"> ■ Spin rozsdamentes acél lapostető összefolyók ■ Spin attika összefolyók 	<ul style="list-style-type: none"> ■ 1.4301 rozsdamentes acélból <p style="text-align: right;">Magasság: 75 mm Súly: 1,1 kg</p>	0174.46.63

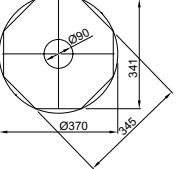
	Leírás	Az alábbihoz alkalmazható	Leírás	Cikkszám
 	Hópajzs	<ul style="list-style-type: none"> Spin összefolyók/Jet Rozsdamentes acélból □ DN 70 	Magasság: 225 mm Súly: 2,1 kg	0174.46.64
			<ul style="list-style-type: none"> 1 részese kialakítás Beütődűbellel és M 8 x 16 csavarokkal 	0174.77.97
 	Hópajzs	<ul style="list-style-type: none"> Spin összefolyók □ DN 100 	<ul style="list-style-type: none"> 1 részese kialakítás Beütődűbellel és M 8 x 16 csavarokkal 	7034.20.17
 	Hópajzs	<ul style="list-style-type: none"> Spin összefolyók □ DN 100 	<ul style="list-style-type: none"> 2 részese kialakítás Beütődűbellel és M 8 x 16 csavarokkal 	7034.20.27
	Kavicsrács	<ul style="list-style-type: none"> Spin összefolyók rozsdamentes acélból 	<ul style="list-style-type: none"> Műanyagból 	0174.87.36
	Kavicsrács	<ul style="list-style-type: none"> Jet összefolyók/rozsdamentes acél Spin összefolyók 	<ul style="list-style-type: none"> 1.4301 rozsdamentes acélból Teherbírás: H 1,5 Súly: 0,63 kg 	0153.60.01
 	Gallértömítés	<ul style="list-style-type: none"> Jet összefolyók/rozsdamentes acél Spin összefolyók Spin attika összefolyók 	<ul style="list-style-type: none"> Vastagság: 4mm Súly: 0,3 kg 	0174.42.87
			EPDM	0174.42.87
			Lágy PVC	0174.42.92
			NBR/SBR	0174.42.97
	Gallértömítés	<ul style="list-style-type: none"> Jet összefolyók/rozsdamentes acél Spin összefolyók 	<ul style="list-style-type: none"> EPDM Rácsos folyókákhoz Vastagság: 5 mm 	0174.42.95

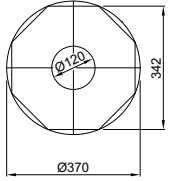
	Leírás	Az alábbihoz alkalmazható	Leírás	Cikkszám
	Szigetelés	<ul style="list-style-type: none"> ■ Jet összefolyók/rozsdamentes acél Spin összefolyók □ Függőleges kivezetéssel 	<ul style="list-style-type: none"> ■ Sztiropor ■ Magasság: 250 mm ■ Hosszúság x Szélesség: 205 x 205 mm ■ Súly: 0,2 kg 	<p>DN 70 0174.47.18</p> <p>DN 100 0174.47.19</p> <p>DN 125 0174.47.20</p>
	Szigetelés	<ul style="list-style-type: none"> ■ Jet összefolyók/rozsdamentes acél Spin összefolyók □ Függőleges kivezetéssel □ DN 70 	<ul style="list-style-type: none"> ■ Padlóösszefolyóhoz, csőhöz ■ Kőzetgyapotból, A1 tűzvédelmi osztály ■ Súly: 0,6 kg 	0174.46.57
	Szigetelés	<ul style="list-style-type: none"> ■ Jet összefolyók/rozsdamentes acél Spin összefolyók □ Függőleges kivezetéssel □ DN 100 	<ul style="list-style-type: none"> ■ Padlóösszefolyóhoz, csőhöz ■ Kőzetgyapotból, A1 tűzvédelmi osztály ■ Súly: 0,6 kg 	0174.47.21
	Szigetelés	<ul style="list-style-type: none"> ■ Spin összefolyók-Serie Rozsdamentes acélból □ Függőleges kivezetéssel □ DN 125 	<ul style="list-style-type: none"> ■ Padlóösszefolyóhoz, csőhöz ■ Kőzetgyapotból, A1 tűzvédelmi osztály ■ Súly: 0,6 kg 	0174.47.22
	Szigetelés	<ul style="list-style-type: none"> ■ Jet összefolyók/rozsdamentes acél Spin összefolyók □ Vízkivétel iránya: vízszintes 	<ul style="list-style-type: none"> ■ Sztiropor ■ Súly: 0,2 kg 	<p>Magasság: 140 mm</p> <p>DN 70 Hosszúság x Szélesség: 0174.48.06 260 x 190 mm</p>

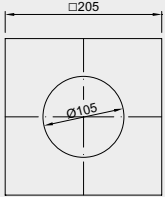
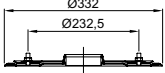
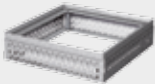
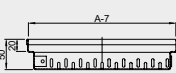
	Leírás	Az alábbihoz alkalmazható	Leírás	Cikkszám
		DN 100	Magasság: 170 mm Hosszúság x Szélesség: 280 x 230 mm	0174.48.07
		DN 125	Magasság: 200 mm Hosszúság x Szélesség: 280 x 230 mm	0174.48.08
	Túlfolyó gyűrű vészútfolyóhoz	<ul style="list-style-type: none"> Spin összefolyók rozsdamentes acélból □ DN 70/DN 100 	<ul style="list-style-type: none"> 1.4301 rozsdamentes acélból ■ Átmérő: 324 mm ■ Magasság: 35 mm 	0174.46.76
	Túlfolyó gyűrű vészútfolyóhoz	<ul style="list-style-type: none"> Spin összefolyók rozsdamentes acélból □ DN 125 	<ul style="list-style-type: none"> 1.4301 rozsdamentes acélból ■ Átmérő: 324 mm ■ Magasság: 45 mm 	0174.46.77
	Fogadólemez bádogtetőkhöz	<ul style="list-style-type: none"> Spin összefolyók □ DN 70 – DN 125 □ Függetlenes kivezetéssel 	<ul style="list-style-type: none"> Horganyzott acélból ■ Vastagság: 1,5 mm ■ Súly: 3,14 kg 	0174.46.61
	Tisztítónyílás	<ul style="list-style-type: none"> Jet összefolyók/rozsdamentes acél Spin összefolyók 	<ul style="list-style-type: none"> 1.4301 rozsdamentes acélból ■ Teherbírás: K 3 ■ Súly: 5,34 kg 	0153.73.05
 	Szigetelő hüvely	<ul style="list-style-type: none"> Spin összefolyók/rozsdamentes acél Jet összefolyók □ Függetlenes kivezetéssel □ DN 70 	<ul style="list-style-type: none"> Habüvegből ■ Magasság: 150 mm 	0174.77.93
 	Szigetelő test	<ul style="list-style-type: none"> Spin rozsdamentes acél tetőösszefolyók □ DN 70 □ Függetlenes kivezetéssel 	<ul style="list-style-type: none"> Habüvegből ■ Magasság: 100 mm 	0150.12.69
 	Szigetelő test	<ul style="list-style-type: none"> Spin összefolyók rozsdamentes acélból □ DN 100 □ Függetlenes kivezetéssel 	<ul style="list-style-type: none"> Habüvegből ■ Magasság: 100 mm 	0174.77.96

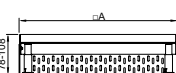
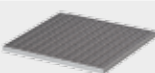
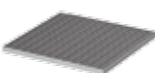
	Leírás	Az alábbihoz alkalmazható	Leírás	Cikkszám
 	Szigetelő hüvely	<ul style="list-style-type: none"> ■ Jet összefolyók/rozsdamentes acél Spin összefolyók □ DN 100 □ Függőleges kivezetéssel 	<ul style="list-style-type: none"> ■ Habüvegből ■ Magasság: 150 mm ■ Az egyenletes felfekvés kialakításának céljából 	0174.77.94
	Csúsztató gallér	<ul style="list-style-type: none"> ■ Spin összefolyók rozsdamentes acélból □ DN 70/DN 100 □ Függőleges kivezetéssel 	<ul style="list-style-type: none"> ■ 1.4301 rozsdamentes acélból ■ Fűtetlen kialakításhoz ■ Súly: 2,3 kg 	0174.46.53
 	Profiline feltét	<ul style="list-style-type: none"> ■ Jet/Spin rozsdamentes acél tetőösszefolyók ■ Profiline 	<ul style="list-style-type: none"> ■ Fix építési magasság: 50 mm ■ Külméret: 400 x 400 mm 	38150
			Horganyzott acél	38156
			1.4301 rozsdamentes acél	38156
 	Profiline feltét	<ul style="list-style-type: none"> ■ Jet/Spin rozsdamentes acél tetőösszefolyók ■ Profiline 	<ul style="list-style-type: none"> ■ Állítható magasság: 78 – 108 mm ■ Külméret: 400 x 400 mm 	38801
			Horganyzott acél	38801
			1.4301 rozsdamentes acél	38803
	Hálós rács	<ul style="list-style-type: none"> ■ Profiline feltét □ 38150 □ 38801 	<ul style="list-style-type: none"> ■ Horganyzott acél ■ Rács rögzítés nélkül Hálóméret: 30 x 10 mm 30 x 14 mm 	38570
				36754
	Hálós rács	<ul style="list-style-type: none"> ■ Profiline feltét □ 38156 □ 38803 	<ul style="list-style-type: none"> ■ 1.4301 rozsdamentes acél ■ Rács rögzítés nélkül Hálóméret: 30 x 10 mm 30 x 14 mm 	38573
				36760

DN 70 - DN 100 attika összefolyók







Termékinformáció

- DN 70 - DN 100 attika összefolyók
- MSZ EN 1253-2 alapján
- 1.4301 rozsdamentes acélból
- 1 részes
- Szigetelés nélkül
- Szorító szigetelőgallérral
- ACO GM-X csőrendszerre közvetlenül csatlakoztatható (más csőtípusokhoz átmeneti elem szükséges)

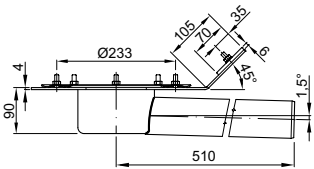

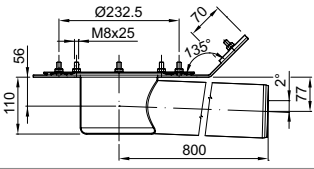

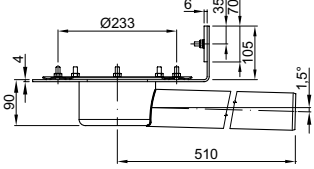

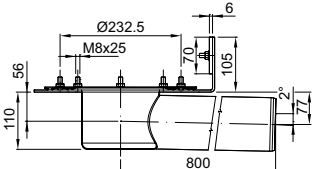

Beépítési példa

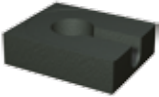
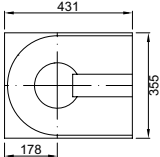

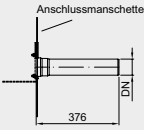
Rendelési információ

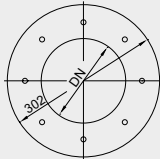
	Átmérő	Víz kivétel iránya	Kapacitás		Cikkszám
			Szabvány által előírt [l/s]	Maximális [l/s]	
 	DN 70	1,5°	1,7	5,4	0174.78.22
 	DN 100	1,5°	4,5	6,0	0174.78.24
 	DN 70	1,5°	1,7	5,4	0174.78.23
 	DN 100	1,5°	4,5	6,0	0174.78.25

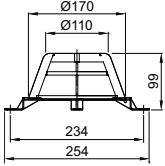
Tartozékok

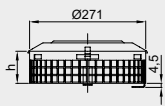
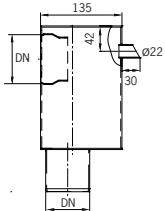
Rendelési információ				
	Leírás	Az alábbihoz alkalmazható	Leírás	Cikkszám
 	Szigetelő test	■ Attika tetőösszefolyók	<ul style="list-style-type: none"> ■ Habüvegből Magasság: 120 mm Magasság: 145 mm 	0154.02.95 0154.02.94
 	Attika átvezetés	■ Attika tetőösszefolyók	<ul style="list-style-type: none"> ■ 1.4301 rozsdamentes acélból ■ Gyárilag beépített bitumenes szigetelőgallérral DN 70 DN 100 	0174.48.66 0174.48.67
	Túlfolyó gyűrű vésztúlfolyóhoz	<ul style="list-style-type: none"> ■ Spin összefolyók rozsdamentes acélból □ DN 70/DN 100 	<ul style="list-style-type: none"> ■ 1.4301 rozsdamentes acélból ■ Átmérő: 324 mm ■ Magasság: 35 mm 	0174.46.76
 	Gallértömítés	<ul style="list-style-type: none"> ■ Jet összefolyók/rozsdamentes acél Spin összefolyók ■ Spin attika összefolyók 	<ul style="list-style-type: none"> ■ Vastagság: 4mm ■ Súly: 0,3 kg EPDM Lágy PVC NBR/SBR 	0174.42.87 0174.42.92 0174.42.97
 	Kavicsrács	■ Spin összefolyók rozsdamentes acélból	■ Műanyagból	0174.87.36
 	Kavicsrács feltét	<ul style="list-style-type: none"> ■ Spin rozsdamentes acél lapostető összefolyók ■ Spin attika összefolyók 	<ul style="list-style-type: none"> ■ 1.4301 rozsdamentes acélból Magasság: 75 mm Súly: 1,1 kg Magasság: 225 mm Súly: 2,1 kg 	0174.46.63 0174.46.64
	Gyűjtőedény	■ Attika tetőösszefolyók	<ul style="list-style-type: none"> ■ Horganyzott acélból ■ Belső felületkezeléssel ■ Súly: 2,70 kg Spin DN 70 Spin DN 100 	0174.42.58 0174.42.59

Zöldtető összefolyók

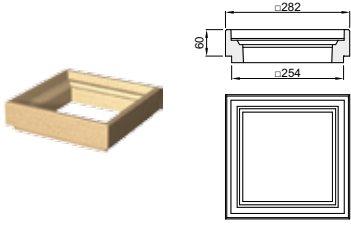
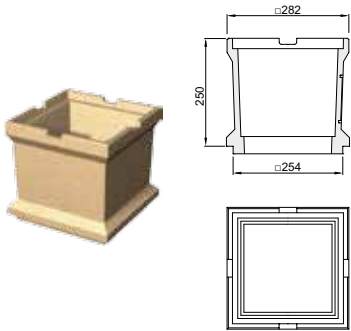
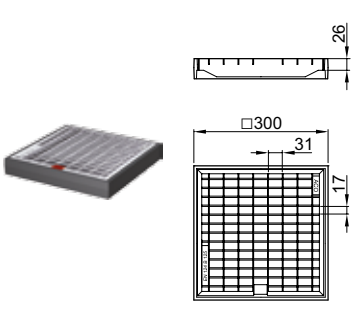
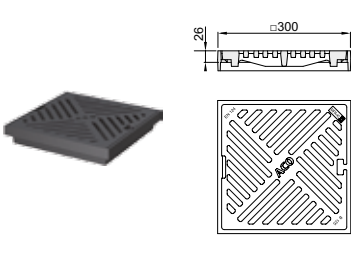
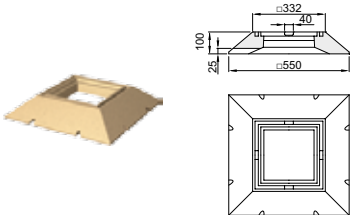
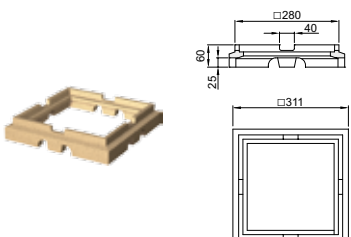
Rendelési információ				
	Leírás	Az alábbihoz alkalmazható	Leírás	Cikkszám
	Közbenő elem	<ul style="list-style-type: none"> ■ Spin összefolyók □ DN 70 – DN 150 □ Vízkivétel iránya: vízszintes/függőleges 	<ul style="list-style-type: none"> ■ Polimerbeton ■ Teherbírás: L 15/M 125 ■ Magasság: 60 mm 	7000.52.00
	Közbenő elem	<ul style="list-style-type: none"> ■ Spin összefolyók □ DN 70 – DN 150 □ Vízkivétel iránya: vízszintes/függőleges 	<ul style="list-style-type: none"> ■ Polimerbeton ■ Teherbírás: L 15/M 125 ■ DN 100 oldalsó becsatlakozási lehetőség ■ Magasság: 250 mm 	7000.54.00
	Keret ráccsal	<ul style="list-style-type: none"> ■ Spin összefolyók □ DN 70 – DN 150 □ Vízkivétel iránya: vízszintes/függőleges 	<ul style="list-style-type: none"> ■ Öntöttvasból, bevonattal ■ Teherbírás: L 15/M 125 ■ Hosszúság x Szélesség: 300 x 300 mm ■ Rács □ Horganyzott acél □ Hálóméret: 31 x 17 mm □ Csavarmentes kialakítás 	7000.50.00
	Keret ráccsal	<ul style="list-style-type: none"> ■ Spin összefolyók □ DN 70 – DN 150 □ Vízkivétel iránya: vízszintes/függőleges 	<ul style="list-style-type: none"> ■ Öntöttvasból fekete festékbevonattal ■ Rács □ Teherbírás: L 15/M 125 □ Hosszúság x Szélesség: 300 x 300 mm □ Csavarmentes kialakítás 	7000.51.00
	Kiegyenlítő elem	<ul style="list-style-type: none"> ■ Spin összefolyók □ DN 70 – DN 150 □ Vízkivétel iránya: vízszintes/függőleges 	<ul style="list-style-type: none"> ■ Polimerbeton ■ Teherbírás: M 125 ■ Csurgónyílásokkal ■ Magasság: 100 mm 	7000.56.00
	Kiegyenlítő elem	<ul style="list-style-type: none"> ■ Spin összefolyók □ DN 70 – DN 150 □ Vízkivétel iránya: vízszintes/függőleges 	<ul style="list-style-type: none"> ■ Polimerbeton ■ Teherbírás: L 15 ■ Csurgónyílásokkal ■ Magasság: 60 mm 	7000.55.00

Tartozékok

Rendelési információ

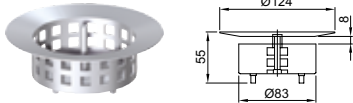
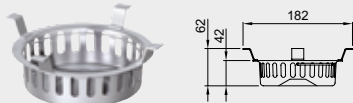
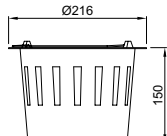
	Leírás	Az alábbihoz alkalmazható	Leírás	Cikkszám
	Szennyfogó kosár	<ul style="list-style-type: none"> ■ Felsőrészek <ul style="list-style-type: none"> □ 5141.71.xx □ 5141.81.xx □ 5141.86.xx □ 5141.87.xx □ 5141.89.xx □ 5141.91.xx □ 5141.92.xx □ 5141.93.xx □ 5141.97.xx □ 9406.89.xx □ 9406.92.xx □ 9406.93.xx ■ Spin összefolyók <ul style="list-style-type: none"> □ DN 70 ■ Zöldtető és parkoló összefolyók 	<ul style="list-style-type: none"> ■ 1.4301 rozsdamentes acélból ■ A szigetelógallértól számított legalább 50 mm-es felépítményhez ■ Súly: 0,2 kg 	
			Résszélesség: 6 mm	7000.03.19
	Szennyfogó kosár	<ul style="list-style-type: none"> ■ Spin összefolyók <ul style="list-style-type: none"> □ DN 100 – DN 150 □ Polimerbeton felsőrészek esetén 180mm-es magasságig 	<ul style="list-style-type: none"> ■ 1.4301 rozsdamentes acélból ■ A szigetelógallértól számított legalább 60 mm-es felépítményhez ■ Résszélesség: 8 mm ■ Súly: 0,6 kg 	7000.13.00
			Résszélesség: 8 mm	
	Szennyfogó kosár	<ul style="list-style-type: none"> ■ Spin összefolyók <ul style="list-style-type: none"> □ DN 70 – DN 150 □ Legalább 180 mm magas felépítménybe 	<ul style="list-style-type: none"> ■ 7000.52.00 elembe illeszthető ■ Műanyagból ■ Magasság: 150 mm ■ Súly: 0,2 kg 	7000.53.00

Búzzár nélkül - négyszögletes tisztítónyílással

Termékinformáció

- Ereszcsatorna bekötésére
- Öntöttvasból festékbevonattal
- Szennyfogó szitával

Beépítési példa

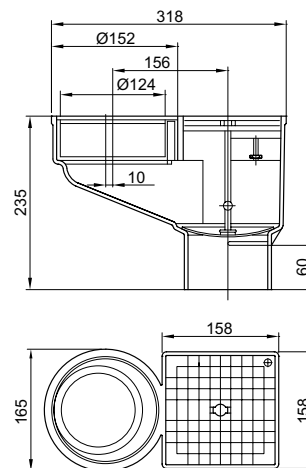

Rendelési információ

Csatlakozási méret	Teherbírás	Leírás	Súly [kg]	Cikkszám
DN 100	K 3	<ul style="list-style-type: none"> ■ Öntöttvasból festékbevonattal ■ Műanyag szennyfogó szitával 	10,3	5217.90.00

Búzzár nélkül - kör alakú tisztítónyílással

Termékinformáció

- Ereszcsatorna bekötésére
- Öntöttvasból festékbevonattal
- Szennyfogó szitával

Beépítési példa

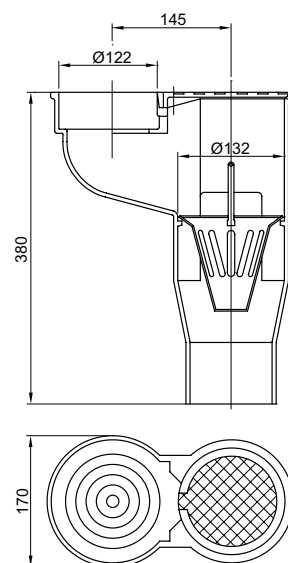

Rendelési információ

Csatlakozási méret	Teherbírás	Leírás	Súly [kg]	Cikkszám
DN 100	L 15	<ul style="list-style-type: none"> ■ Öntöttvasból festékbevonattal ■ Műanyag szennyfogó szitával 	9,6	5217.10.00

Búzzárral

Termékinformáció

- Ereszcsatorna bekötésére
- Öntöttvasból festékbevonattal
- Szennyfogó szitával
- Búzzárral

Beépítési példa

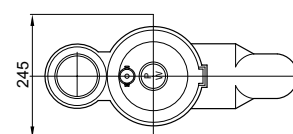
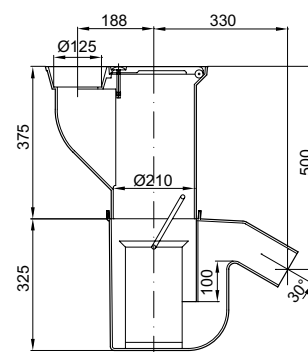

Rendelési információ

Csatlakozási méret	Teherbírás	Leírás	Súly [kg]	Cikkszám
DN 100	L 15	<ul style="list-style-type: none"> ■ Öntöttvasból festékbevonattal ■ Állítható beépítési magasság ■ Műanyag szennyfogó szitával 	31,9	5222.00.00

Tartozékok

Rendelési információ

	Leírás	Az alábbihoz alkalmazható	Leírás	Cikkszám
	Magasító elem	<ul style="list-style-type: none"> ■ Búzzárral ellátott ereszbekötő idomok 	Magasság: 200 mm Súly: 6,0 kg Magasság: 300 mm Súly: 9,9 kg	5222.12.00 5222.13.00

ACO Kereskedelmi Kft.

2330 Dunaharaszti

Jedlik Ányos u. 24.

Tel.: 06-24/620-380

Fax: 06-24/620-389

E-mail: acohu@aco.hu

Honlap: www.aco.hu

ACO. A vízvezetés jövője.