

ACO modular 200 rácsos folyóka

Termékinformáció

Az ACO modular 200 folyókarendszer előregyártott elemeiből igény szerint alakíthatunk ki folyókaszakaszokat.

- EN 1253 alapján tesztelve és minősítve
- EN 1433 alapján tesztelve és minősítve
- Készülhet 1.4301 (AISI304) vagy 1.4404 (AISI316L) rozsdamentes acélból
- Pácolt, passzívált felületek
- Teljesen eltávolítható és könnyen tisztítható rozsdamentes acél búzzár
- Rácsok minden teherbírásra, akár csúszásmentes kivitelben

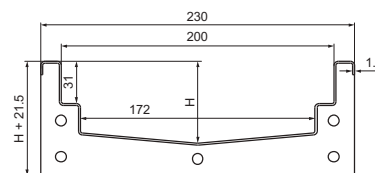

Lejtés nélküli folyókaelemek

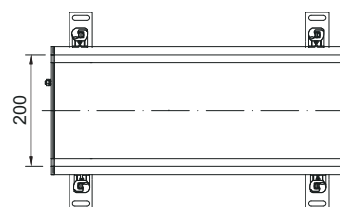
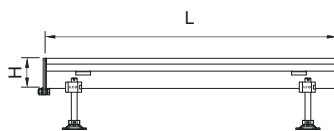

L [mm]	Méreték		Cikkszám	
		H [mm]	1.4301	1.4404
500		60	409072	409050
		70	409047	409051
		80	409048	409052
		100	409049	409053
1000		60	401859	401860
		70	409054	409057
		80	409055	409058
		100	409056	409059
2000		60	401875	401876
		70	409060	409063
		80	409061	409064
		100	409062	409065
3000		60	401895	401896
		70	409066	409069
		80	409067	409070
		100	409068	409071

Megjegyzés: az elemek tartozéka a csatlakoztatáshoz szükséges csavar és tömítés.

Lejtéses folyókaelemek

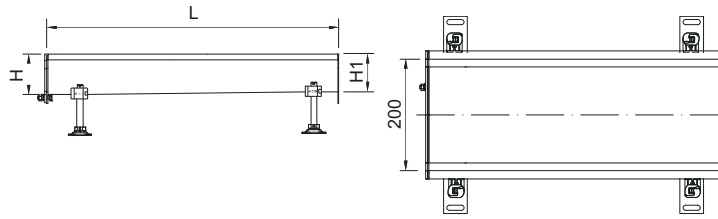

L [mm]	Méretek		Cikkszám	
	H1 [mm]	H2 [mm]	1.4301	1.4404
500	55	60	401855	401856
1000	60	70	401871	401872
	70	80	402464	402465
	80	90	402466	402467
	90	100	402468	402469
	100	110	402470	402471
2000	60	70	401887	401888
	70	80	402472	402473
	80	90	402474	402475
	90	100	402476	402477
	100	110	402478	402479
	110	120	402480	402481
3000	60	80	402482	402483
	80	100	402484	402485
	100	120	402486	402487
	120	140	402488	402489
6000	60	100	408827	408829
	100	140	408828	408830

Megjegyzés: az elemek csak a mélyebb oldalhoz tartozó csavart és tömítést tartalmazzák.

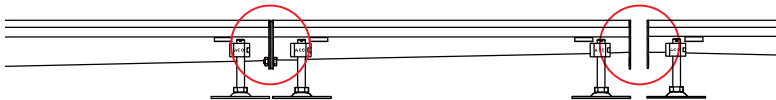

Sarokelem

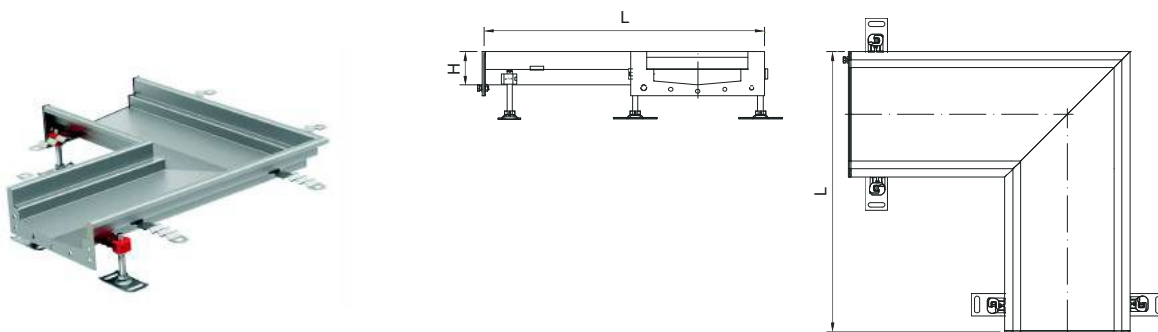

L [mm]	Méreték		Cikkszám	
	H [mm]	1.4301	1.4404	
515	60	401921	401922	
	80	402490	402491	
	100	402492	402493	

Megjegyzés: az elemek tartozéka a csatlakoztatáshoz szükséges csavar és tömítés.

T idom

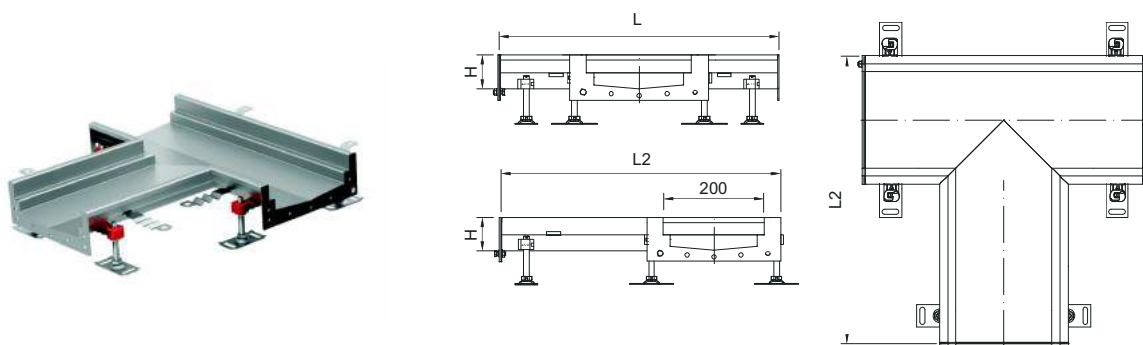

L [mm]	Méreték		Cikkszám	
	H1 [mm]	H2 [mm]	1.4301	1.4404
500	515	60	401933	401934
		80	402494	402495
		100	402496	402497

Megjegyzés: az elemek tartozéka a csatlakoztatáshoz szükséges csavar és tömítés.

Végkivezetéses elem

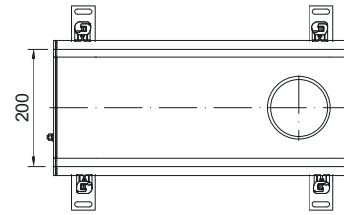
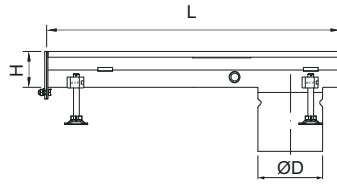

Méreték		Padlóösszefolyó	Víz kivétel átmérője øD [mm]	Cikkszám	
L [mm]	H [mm]			1.4301	1.4404
500	60	EG 150 padlóösszefolyó	110	414275	414283
	70			414276	414284
	80			414277	414285
	90			414278	414286
	100			414279	414287
	110			414280	414288
	120			414281	414289
	140			414282	414290
1000	60			414291	414299
	70			414292	414300
	80			414293	414301
	90			414294	414302
	100			414295	414303
	110			414296	414304
	120			414297	414305
	140			414298	414306
500	60	AG 157 higiénikus padlóösszefolyó	142	409900	409908
	70			409901	409909
	80			409902	409910
	90			409903	409911
	100			409904	409912
	110			409905	409913
	120			409906	409914
	140			409907	409915
1000	60			409932	409940
	70			409933	409941
	80			409934	409942
	90			409935	409943
	100			409936	409944
	110			409937	409945
	120			409938	409946
	140			409939	409947

Megjegyzés: az elemek tartozéka a csatlakoztatáshoz szükséges csavar és tömítés.

Végkivezetéses elem

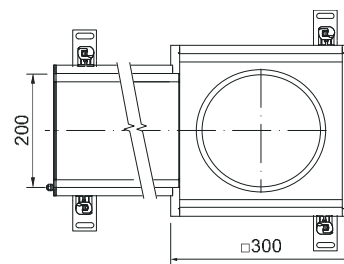
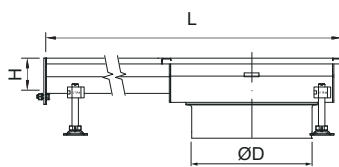

Méreték		Padlóösszefolyó	Vízivétel átmérője øD [mm]	Cikkszám	
L [mm]	H [mm]			1.4301	1.4404
785	60	AG 218 higiénikus padlóösszefolyó	200	414259	414267
	70			414260	414268
	80			414261	414269
	90			414262	414270
	100			414263	414271
	110			414264	414272
	120			414265	414273
	140			414266	414274

Megjegyzés: az elemek tartozéka a csatlakoztatáshoz szükséges csavar és tömítés.

Középkivezetéses elem

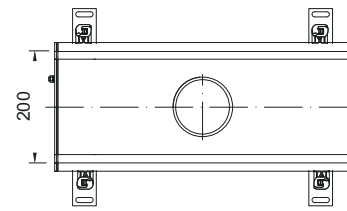
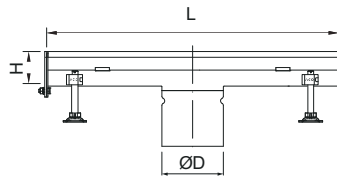

Méreték		Padlóösszefolyó	Vízkiétel átmérője øD [mm]	Cikkszám	
L [mm]	H [mm]			1.4301	1.4404
500	60	EG 150 padlóösszefolyó	110	414307	414315
	70			414308	414316
	80			414309	414317
	90			414310	414318
	100			414311	414319
	110			414312	414320
	120			414313	414321
	140			414314	414322
1000	60			414323	414331
	70			414324	414332
	80			414325	414333
	90			414326	414334
	100			414327	414335
	110			414328	414336
	120			414329	414337
	140			414330	414338
500	60	AG 157 higiénikus padlóösszefolyó	142	409916	409924
	70			409917	409925
	80			409918	409926
	90			409919	409927
	100			409920	409928
	110			409921	409929
	120			409922	409930
	140			409923	409931
1000	60			409948	409956
	70			409949	409957
	80			409950	409958
	90			409951	409959
	100			409952	409960
	110			409953	409961
	120			409954	409962
	140			409955	409963

Megjegyzés: az elemek tartozéka a csatlakoztatáshoz szükséges csavar és tömítés.

Középkivezetéses elem

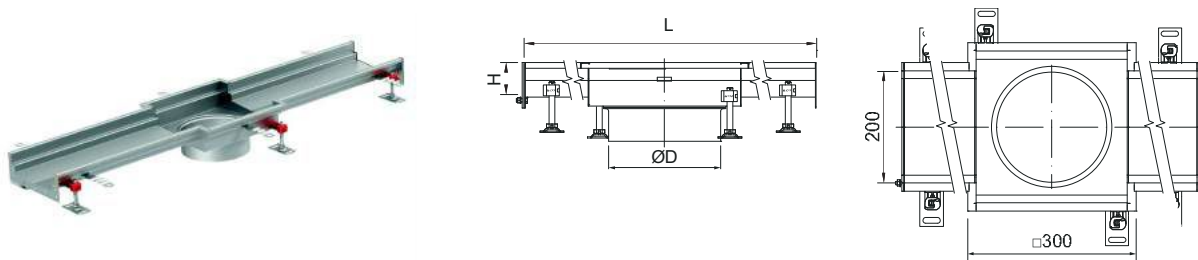

Méretek		Padlóösszefolyó	Vízivétel átmérője ØD [mm]	Cikkszám	
L [mm]	H [mm]			1.4301	1.4404
1270	60	AG 218 higiénikus padlóösszefolyó	200	414243	414251
	70			414244	414252
	80			414245	414253
	90			414246	414254
	100			414247	414255
	110			414248	414256
	120			414249	414257
	140			414250	414258

Megjegyzés: az elemek tartozéka a csatlakoztatáshoz szükséges csavar és tömítés.

Homloklap

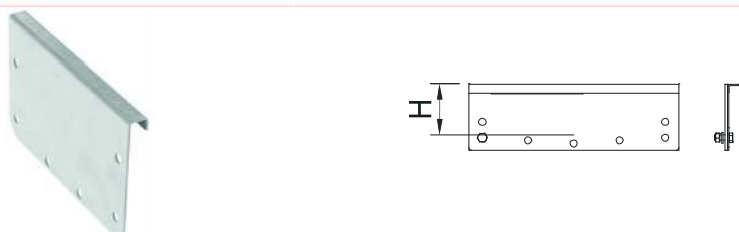

Méretek [mm]	Cikkszám	
	1.4301	1.4404
55	402683	402684
60	402028	402029
70	402030	402031
80	402514	402515
90	402032	402033
100	402516	402517
110	402518	402519
120	402036	402037
140	402520	402521

Megjegyzés: az elemek tartozéka a csatlakoztatáshoz szükséges csavar és tömítés.

Homloklap 50 mm átmérőjű csőcsonkkal

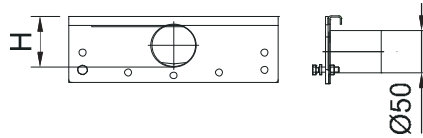

Méreték H [mm]	Cikkszám	
	1.4301	1.4404
55	402001	402002
60	402003	402004
70	402005	402006
80	402034	402035
90	402007	402008
100	402024	402025
110	402020	402021
120	402022	402023
140	401999	402000

Megjegyzés: az elemek tartozéka a csatlakoztatáshoz szükséges csavar és tömítés

Gumitömítés

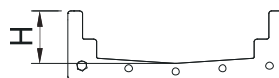
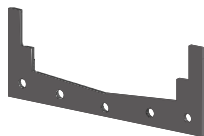

Méreték H [mm]	Cikkszám
	NBR
60	413593
70	413594
80	413595
90	413596
100	413597
110	413598
120	413599
140	413600

Rácsok ACO modular 200 rácsos folyókához

Termékinformáció

- EN 1433 alapján tesztelve és minősítve
- Készülhet 1.4301 (AISI304) vagy 1.4404 (AISI316L) rozsdamentes acélból
- Pácolt, passzívált felületek
- 375mm hosszú rácsok sarok és T folyókaelemekhez
- Csúszásmentes rácsok a biztonságos munkavégzésért
- A15, B125 és C250 teherbírásra

ACO hálós rács

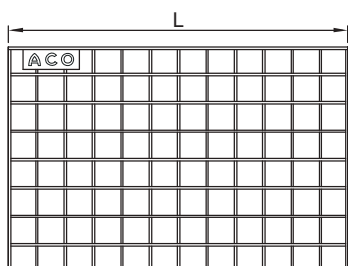

Hosszúság L [mm]	Teherbírás	Csúszásmentesség	Alapanyag	Cikkszám
300	A 15	Nem	1.4301	414141
			1.4404	414191
		Igen	1.4301	414140
			1.4404	414190
500	A 15	Nem	1.4301	92207
			1.4404	92257
		Igen	1.4301	92200
			1.4404	92250
1000	A 15	Nem	1.4301	92208
			1.4404	92258
		Igen	1.4301	92201
			1.4404	92251

ACO létra rács

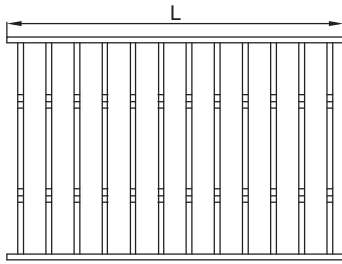

Hosszúság L [mm]	Teherbírás	Csúszásmentesség	Alapanyag	Cikkszám
300	C 250	Igen	1.4301	414142
			1.4404	414192
500	C 250	Igen	1.4301	92214
			1.4404	92264
1000	C 250	Igen	1.4301	92215
			1.4404	92265

ACO perforált rács

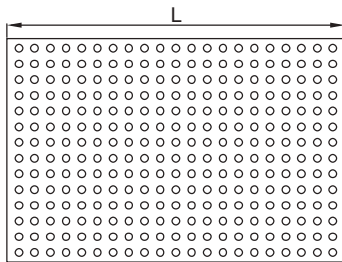

Hosszúság L [mm]	Teherbírás	Csúszásmentesség	Alapanyag	Cikkszám
300	A 15	Nem	1.4301	414143
			1.4404	414193
500	A 15	Nem	1.4301	402689
			1.4404	405188
1000	A 15	Nem	1.4301	402688
			1.4404	405187

ACO multi-slot 5 rács

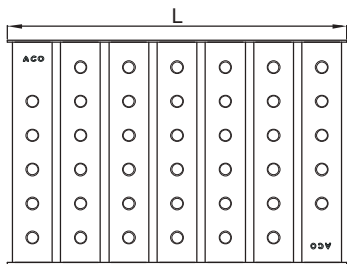

Hosszúság L [mm]	Teherbírás	Csúszásmentesség	Alapanyag	Cikkszám
300	A 15	Igen	1.4301	414145
			1.4404	414195
500	A 15	Igen	1.4301	409292
			1.4404	409293
	B 125	Igen	1.4301	409296
			1.4404	409297
1000	A 15	Igen	1.4301	409288
			1.4404	409289
	B 125	Igen	1.4301	409240
			1.4404	409241

ACO multi-slot 8 rács

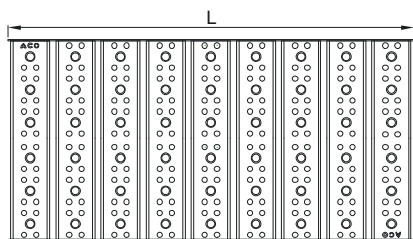

Hosszúság L [mm]	Teherbírás	Csúszásmentesség	Alapanyag	Cikkszám
500	A 15	Igen	1.4301	415741
			1.4404	415742
	B 125	Igen	1.4301	415749
			1.4404	415750
1000	A 15	Igen	1.4301	415737
			1.4404	415738
	B 125	Igen	1.4301	415745
			1.4404	415746

Tartozékok ACO modular 200 rácsos folyókához

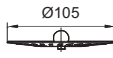
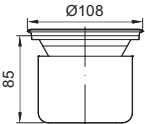
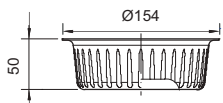
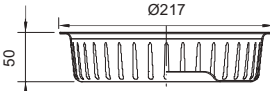
	Leírás	Az alábbi termékkel használható	Alapanyag	Cikkszám
	Szitaszűrő ■ Rozsdamentes acél	■ ACO modular 200 rácsos folyóka 110 mm-es kivezetéssel	1.4301	97235
			1.4404	97285
	Búzzár ■ Rozsdamentes acél ■ Vizzár magassága 50 mm	■ ACO modular 200 rácsos folyóka 110 mm-es kivezetéssel	1.4301	97217
			1.4404	97267
	Szennyfogó kosár ■ Rozsdamentes acél ■ 0,6 l-es kapacitás	■ ACO modular 200 rácsos folyóka 142 mm-es kivezetéssel	1.4301	408202
			1.4404	408212
	Szennyfogó kosár ■ Rozsdamentes acél ■ 1,4 l-es kapacitás	■ ACO modular 200 rácsos folyóka 200 mm-es kivezetéssel	1.4301	408222
			1.4404	408232

Vízvezető kapacitás és beépítési magasságok

ACO folyóka AG 142 higiénikus padlóösszefolyó alsórészsel

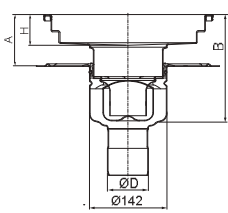
			
Vízkivételek átmérője	Vízkivételek iránya	Vízelvezető kapacitás [l/s]	
		H = 60 mm	
ØD		A min. = 85	A max. = 115
		B min. = 194	B max. = 224
75	Függőleges	1.4	1.7
110		1.6	1.9

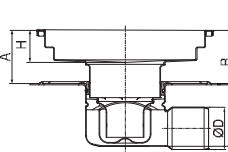
			
Vízkivételek átmérője	Vízkivételek iránya	Vízelvezető kapacitás [l/s]	
		H = 60 mm	
ØD		A min. = 75	A max. = 115
		B min. = 185	B max. = 245
75	Vízszintes	1.4	1.7
110		1.6	1.9

Megjegyzés:

A min. és B min. értékeket 15 mm-rel lehet csökkenteni, ha a földelőcsavart eltávolítjuk és a vízkivételek csőcsonkját rövidebbre vágjuk. Tartsa szem előtt, hogy ez befolyásolja A max. és B max. értékeket.

A vízelvezetési kapacitások az EN 1253 szabvány szerint kerültek meghatározásra. A vízelvezetés teljesítménye szennyfogó kosár nélkül értendő. (szennyfogó kosárral ellátott összefolyó vízelvezetési kapacitása kb. 15%-kal alacsonyabb)

ACO folyóka AG 157 higiénikus padlóösszefolyó alsórészsel

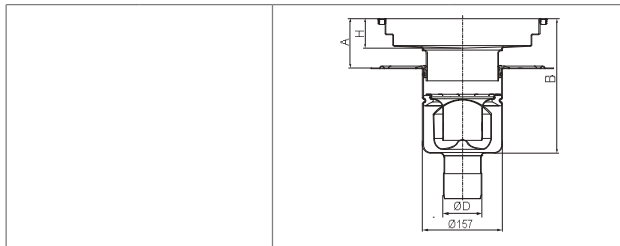

Vízkiétel átmérője	Vízkiétel iránya	Vízvezető kapacitás [l/s]	
ØD		H = 60 mm	
		A min. = 85	A max. = 115
		B min. = 232	B max. = 262
75	Függőleges	2.9	3.1
110		3.9	4.2

Vízkiétel átmérője	Vízkiétel iránya	Vízvezető kapacitás [l/s]	
ØD		H = 60 mm	
		A min. = 75	A max. = 115
		B min. = 242	B max. = 285
75	Vízszintes	2.8	3.1
110		3.2	3.9

Megjegyzés:

A min. és B min. értékeket 15 mm-rel lehet csökkenteni, ha a földelőcsavart eltávolítjuk és a vízkiétel csőcsomóját rövidebbre vágjuk. Tartsa szem előtt, hogy ez befolyásolja A max. és B max. értékeket.

A vízvezetési kapacitások az EN 1253 szabvány szerint kerültek meghatározásra. A vízvezetés teljesítménye szennyfogó kosár nélkül értendő. (szennyfogó kosárral ellátott összefolyó vízvezetési kapacitása kb. 15%-kal alacsonyabb)

ACO folyóka AG 218 higiénikus padlóösszefolyó alsórészsel

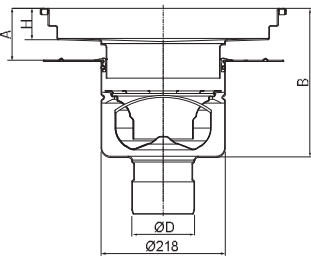
											
Vízivétel átmérője	Vízivétel iránya	Vízvezető kapacitás [l/s]									
øD		H = 60 mm		H = 80 mm		H = 100 mm		H = 150 mm		H = 200 mm	
		A min. = 75 [mm]	A max. = 115 [mm]	A min. = 95 [mm]	A max. = 135 [mm]	A min. = 115 [mm]	A max. = 155 [mm]	A min. = 165 [mm]	A max. = 205 [mm]	A min. = 215 [mm]	A max. = 255 [mm]
		B min. = 245 [mm]	B max. = 285 [mm]	B min. = 265 [mm]	B max. = 305 [mm]	B min. = 285 [mm]	B max. = 325 [mm]	B min. = 335 [mm]	B max. = 375 [mm]	B min. = 385 [mm]	B max. = 425 [mm]
110	Függőleges	5.4	5.6	5.6	5.8	5.7	6.0	5.9	6.4	6.4	6.4
160		5.4	5.6	5.6	5.8	5.7	6.0	5.9	6.4	6.4	6.4

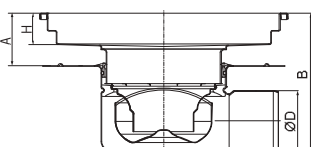
											
Vízivétel átmérője	Vízivétel iránya	Vízvezető kapacitás [l/s]									
øD		H = 60 mm		H = 80 mm		H = 100 mm		H = 150 mm		H = 200 mm	
		A min. = 85 [mm]	A max. = 115 [mm]	A min. = 105 [mm]	A max. = 135 [mm]	A min. = 125 [mm]	A max. = 155 [mm]	A min. = 175 [mm]	A max. = 205 [mm]	A min. = 225 [mm]	A max. = 255 [mm]
		B min. = 235 [mm]	B max. = 265 [mm]	B min. = 255 [mm]	B max. = 285 [mm]	B min. = 275 [mm]	B max. = 305 [mm]	B min. = 325 [mm]	B max. = 355 [mm]	B min. = 375 [mm]	B max. = 405 [mm]
110	Vízszintes	4.5	4.7	4.8	4.9	4.9	5.1	5.0	5.6	5.6	6.4

Megjegyzés:

A min. és B min. értékeket 15 mm-rel lehet csökkenteni, ha a földelőcsavart eltávolítjuk és a vízivétel csőcsonkját rövidebbre vágjuk. Tartsa szem előtt, hogy ez befolyásolja A max. és B max. értékeket.

A vízvezetési kapacitások az EN 1253 szabvány szerint kerültek meghatározásra. A vízvezetés teljesítménye szennyfogó kosár nélkül értendő. (szennyfogó kosárral ellátott összefolyó vízvezetési kapacitása kb. 15%-kal alacsonyabb)

ACO folyóka, EG 150 padlóösszefolyó

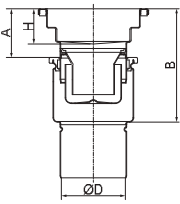
			
Vízkivételek átmérője	Vízkivételek iránya	Vízvezető kapacitás [l/s]	
ØD		H = 60 mm	
		A min. = 60	A max. = 85
		B min. = 165	B max. = 190
75	Függőleges	1.3	1.5
110		1.3	1.5

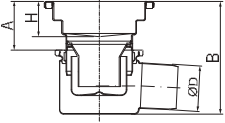
			
Vízkivételek átmérője	Vízkivételek iránya	Vízvezető kapacitás [l/s]	
ØD		H = 60 mm	
		A min. = 60	A max. = 85
		B min. = 165	B max. = 190
75	Vízszintes	1.3	1.5

Megjegyzés:

A min. és B min. értékeket 15 mm-rel lehet csökkenteni, ha a földelőcsavart eltávolítjuk és a vízkivételek csőcsomóját rövidebbre vágjuk. Tartsa szem előtt, hogy ez befolyásolja A max. és B max. értékeket.

A vízvezetési kapacitások az EN 1253 szabvány szerint kerültek meghatározásra. A vízvezetés teljesítménye szennyfogó kosár nélkül értendő. (szennyfogó kosárral ellátott összefolyó vízvezetési kapacitása kb. 15%-kal alacsonyabb)