

## ACO modular 125 rácsos folyóka

### Termékinformáció

Az ACO modular folyókarendszer előregyártott elemeiből igény szerint alakíthatunk ki folyókaszakaszokat.

A "V" profilú fenéklemez növeli a vízszállító kapacitást és az öntisztulási képességet.

- EN 1253 alapján tesztelve és minősítve
- EN 1433 alapján tesztelve és minősítve
- Készülhet 1.4301 (AISI304) vagy 1.4404 (AISI316L) rozsdamentes acélból
- Pácolt, passzívált felületek
- Teljesen eltávolítható és könnyen tisztítható rozsdamentes acél búzzár
- Rácsok minden teherbírásra, akár csúszásmentes kivitelben
- EasyFix állítólábak

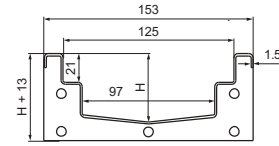

### Lejtés nélküli folyókaelemek

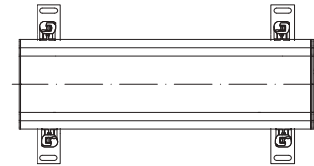

L [mm]	Méreték		Cikkszám	
	H [mm]		1.4301	1.4404
500	50		<b>105119</b>	<b>407211</b>
	65		<b>105120</b>	<b>407212</b>
	80		<b>105121</b>	<b>407213</b>
	95		<b>105122</b>	<b>407214</b>
	110		<b>105123</b>	<b>407215</b>
	125		<b>105124</b>	<b>407216</b>
1000	50		<b>105127</b>	<b>407217</b>
	65		<b>105128</b>	<b>407218</b>
	80		<b>105129</b>	<b>407219</b>
	95		<b>105130</b>	<b>407220</b>
	110		<b>105131</b>	<b>407221</b>
	125		<b>105132</b>	<b>407222</b>
2000	50		<b>105135</b>	<b>407223</b>
	65		<b>105136</b>	<b>407224</b>
	80		<b>105137</b>	<b>407225</b>
	95		<b>105138</b>	<b>407226</b>
	110		<b>105139</b>	<b>407227</b>
	125		<b>105140</b>	<b>407228</b>
3000	50		<b>105143</b>	<b>407229</b>
	65		<b>105144</b>	<b>407230</b>
	80		<b>105145</b>	<b>407231</b>
	95		<b>105146</b>	<b>407232</b>
	110		<b>105147</b>	<b>407233</b>
	125		<b>105148</b>	<b>407234</b>

Megjegyzés: az elemek tartozéka a csatlakoztatáshoz szükséges csavar és tömítés.

**Lejtéses folyókaelemek**

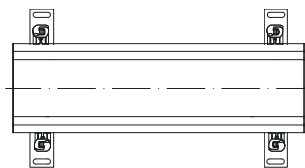
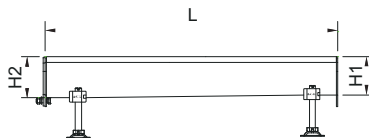

L [mm]	Méreték		Cikkszám	
	H1 [mm]	H2 [mm]	1.4301	1.4404
500	50	65	<b>105151</b>	<b>407235</b>
	65	80	<b>105152</b>	<b>407236</b>
1000	50	65	<b>105155</b>	<b>407237</b>
	65	80	<b>105156</b>	<b>407238</b>
	80	95	<b>105157</b>	<b>407239</b>
	95	110	<b>105158</b>	<b>407240</b>
2000	50	65	<b>105161</b>	<b>407241</b>
	65	80	<b>105162</b>	<b>407242</b>
	80	95	<b>105163</b>	<b>407243</b>
	95	110	<b>105164</b>	<b>407244</b>
	110	125	<b>105165</b>	<b>407245</b>
3000	50	65	<b>105168</b>	<b>407246</b>
	65	80	<b>105169</b>	<b>407247</b>
	80	95	<b>105170</b>	<b>407248</b>
	95	110	<b>105171</b>	<b>407249</b>
6000	110	125	<b>105172</b>	<b>407250</b>
	50	80	<b>408821</b>	<b>408824</b>
	65	95	<b>408822</b>	<b>408825</b>
	95	125	<b>408823</b>	<b>408826</b>

Megjegyzés: az elemek csak a mélyebb oldalhoz tartozó csavart és tömitést tartalmazzák



**Sarokelem**

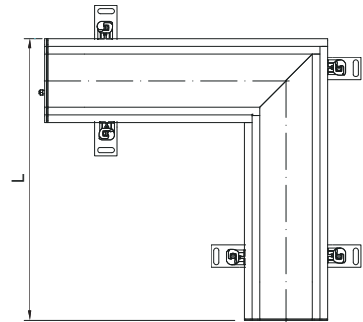
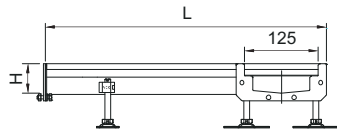
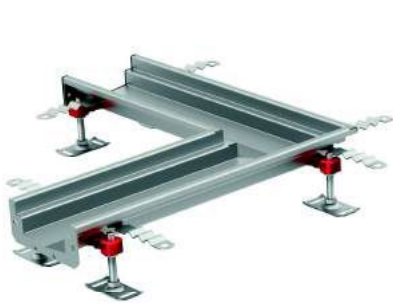

L [mm]	Méreték		Cikkszám	
		H [mm]	1.4301	1.4404
515		50	<b>409812</b>	<b>409818</b>
		65	<b>409813</b>	<b>409819</b>
		80	<b>409814</b>	<b>409820</b>
		95	<b>409815</b>	<b>409821</b>
		110	<b>409816</b>	<b>409822</b>
		125	<b>409817</b>	<b>409823</b>

Megjegyzés: az elemek tartozéka a csatlakoztatáshoz szükséges csavar és tömítés.

**T idom**

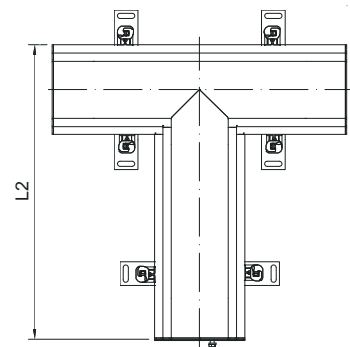
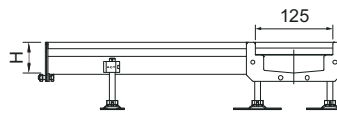
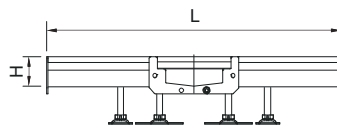
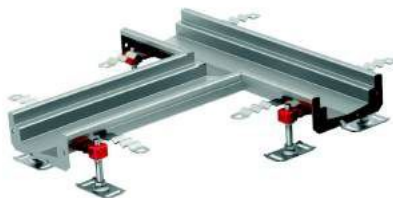

L1 [mm]	Méreték		Cikkszám	
	L2 [mm]	H [mm]	1.4301	1.4404
500	515	50	<b>409824</b>	<b>409830</b>
		65	<b>409825</b>	<b>409831</b>
		80	<b>409826</b>	<b>409832</b>
		95	<b>409827</b>	<b>409833</b>
		110	<b>409828</b>	<b>409834</b>
		125	<b>409829</b>	<b>409835</b>

Megjegyzés: az elemek tartozéka a csatlakoztatáshoz szükséges csavar és tömítés.

**Végkivezetéses elem**

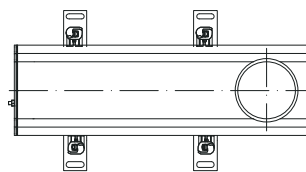
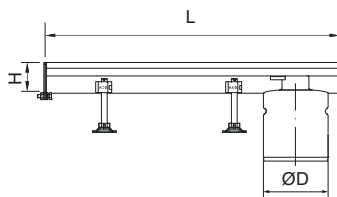

Méreték		Padlóösszefolyó	Víz kivétel átmérője øD [mm]	Cikkszám			
L [mm]	H [mm]			1.4301	1.4404		
500	50	EG 150 padlóösszefolyó	110	<b>105175</b>	<b>407251</b>		
	65			<b>105176</b>	<b>407252</b>		
	80			<b>105177</b>	<b>407253</b>		
	95			<b>105178</b>	<b>407254</b>		
	110			<b>105179</b>	<b>407255</b>		
	125			<b>105180</b>	<b>407256</b>		
1000	50			<b>105183</b>	<b>407257</b>		
	65			<b>105184</b>	<b>407258</b>		
	80			<b>105185</b>	<b>407259</b>		
	95			<b>105186</b>	<b>407260</b>		
	110			<b>105187</b>	<b>407261</b>		
	125			<b>105188</b>	<b>407262</b>		
500	50			AG 142 higiénikus padlóösszefolyó	125	<b>415946</b>	<b>415991</b>
	65					<b>415947</b>	<b>415992</b>
	80					<b>415948</b>	<b>415993</b>
	95					<b>415949</b>	<b>415994</b>
	110					<b>415950</b>	<b>415995</b>
	125					<b>415951</b>	<b>415996</b>
1000	50	<b>415952</b>	<b>415997</b>				
	65	<b>415953</b>	<b>415998</b>				
	80	<b>415954</b>	<b>415999</b>				
	95	<b>415955</b>	<b>416000</b>				
	110	<b>415956</b>	<b>416001</b>				
	125	<b>415957</b>	<b>416002</b>				
500	50	AG 157 higiénikus padlóösszefolyó	142			<b>409732</b>	<b>409733</b>
	65					<b>409736</b>	<b>409737</b>
	80					<b>409740</b>	<b>409741</b>
	95					<b>409744</b>	<b>409745</b>
	110					<b>409724</b>	<b>409725</b>
	125					<b>409728</b>	<b>409729</b>
1000	50			<b>409708</b>	<b>409709</b>		
	65			<b>409712</b>	<b>409713</b>		
	80			<b>409716</b>	<b>409717</b>		
	95			<b>409720</b>	<b>409721</b>		
	110			<b>409700</b>	<b>409701</b>		
	125			<b>409704</b>	<b>409705</b>		

Megjegyzés: az elemek tartozéka a csatlakoztatáshoz szükséges csavar és tömítés.

**Középkivezetéses elem**

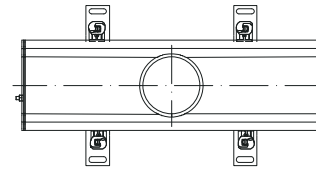
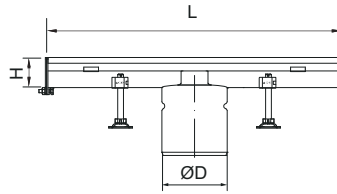

Méretetek		Padlóösszefolyó	Víz kivétel átmérője øD [mm]	Cikkszám			
L [mm]	H [mm]			1.4301	1.4404		
500	50	EG 150 padlóösszefolyó	110	<b>105191</b>	<b>407263</b>		
	65			<b>105192</b>	<b>407264</b>		
	80			<b>105193</b>	<b>407265</b>		
	95			<b>105194</b>	<b>407266</b>		
	110			<b>105195</b>	<b>407267</b>		
	125			<b>105196</b>	<b>407268</b>		
1000	50					<b>105199</b>	<b>407269</b>
	65					<b>105200</b>	<b>407270</b>
	80					<b>105201</b>	<b>407271</b>
	95					<b>105202</b>	<b>407272</b>
	110					<b>105203</b>	<b>407273</b>
	125					<b>105204</b>	<b>407274</b>
500	50	AG 142 higiénikus padlóösszefolyó	125	<b>415958</b>	<b>416003</b>		
	65			<b>415959</b>	<b>416004</b>		
	80			<b>415960</b>	<b>416005</b>		
	95			<b>415961</b>	<b>416006</b>		
	110			<b>415962</b>	<b>416007</b>		
	125			<b>415963</b>	<b>416008</b>		
1000	50					<b>415964</b>	<b>416009</b>
	65					<b>415965</b>	<b>416010</b>
	80					<b>415966</b>	<b>416011</b>
	95					<b>415967</b>	<b>416012</b>
	110					<b>415968</b>	<b>416013</b>
	125					<b>415969</b>	<b>416014</b>
500	50	AG 157 higiénikus padlóösszefolyó	142	<b>409734</b>	<b>409735</b>		
	65			<b>409738</b>	<b>409739</b>		
	80			<b>409742</b>	<b>409743</b>		
	95			<b>409746</b>	<b>409747</b>		
	110			<b>409726</b>	<b>409727</b>		
	125			<b>409730</b>	<b>409731</b>		
1000	50					<b>409710</b>	<b>409711</b>
	65					<b>409714</b>	<b>409715</b>
	80					<b>409718</b>	<b>409719</b>
	95					<b>409722</b>	<b>409723</b>
	110					<b>409702</b>	<b>409703</b>
	125					<b>409706</b>	<b>409707</b>

Megjegyzés: az elemek tartozéka a csatlakoztatáshoz szükséges csavar és tömítés.

### Homloklap

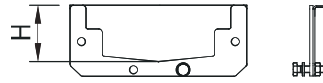

Méreték	Cikkszám	
	1.4301	1.4404
H [mm]		
50	<b>105100</b>	<b>407196</b>
65	<b>105101</b>	<b>407197</b>
80	<b>105102</b>	<b>407198</b>
95	<b>105103</b>	<b>407199</b>
110	<b>105104</b>	<b>407200</b>
125	<b>105105</b>	<b>407201</b>

egjegyzés: az elemek tartozéka a csatlakoztatáshoz szükséges.....

### Homloklap 50 mm átmérőjű csőcsonkkal

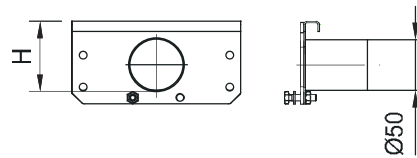

Méreték	Cikkszám	
	1.4301	1.4404
H [mm]		
65	<b>409114</b>	<b>409119</b>
80	<b>409115</b>	<b>409120</b>
95	<b>409116</b>	<b>409121</b>
110	<b>409117</b>	<b>409122</b>
125	<b>409118</b>	<b>409123</b>

Megjegyzés: az elemek tartozéka a csatlakoztatáshoz szükséges csavar és tömítés.

### Gumitömítés

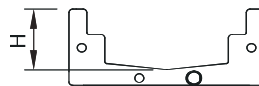
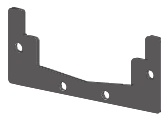

Méreték	Cikkszám
	NBR
H [mm]	
50	<b>413587</b>
65	<b>413588</b>
80	<b>413589</b>
95	<b>413590</b>
110	<b>413591</b>
125	<b>413592</b>

**Rácsok ACO modular 125 folyókához**

**Termékinformáció**

- EN 1433 alapján tesztelve és minősítve
- Készülhet 1.4301 (AISI304) vagy 1.4404 (AISI316L) rozsdamentes acélból
- Pácolt, passzívált felületek
- 375mm hosszú rácsok sarok és T folyókaelemekhez
- Csúszásmentes rácsok a biztonságos munkavégzésért
- A15, B125 és C250 teherbírásra

**ACO hálós rács**

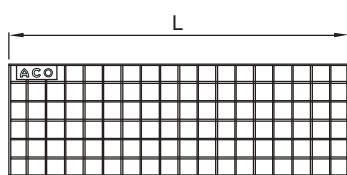

Hosszúság L [mm]	Teherbírás	Csúszásmentesség	Alapanyag	Cikkszám
375	A 15	Nem	1.4301	<b>414132</b>
			1.4404	<b>414182</b>
		Igen	1.4301	<b>414130</b>
	C 250	Nem	1.4404	<b>414180</b>
			1.4301	<b>414133</b>
		Igen	1.4404	<b>414183</b>
500	A 15	Nem	1.4301	<b>21720</b>
			1.4404	<b>21725</b>
		Igen	1.4301	<b>21710</b>
	C 250	Nem	1.4404	<b>21715</b>
			1.4301	<b>21920</b>
		Igen	1.4404	<b>21925</b>
1000	A 15	Nem	1.4301	<b>21910</b>
			1.4404	<b>21915</b>
		Igen	1.4301	<b>21620</b>
	C 250	Nem	1.4404	<b>21625</b>
			1.4301	<b>21610</b>
		Igen	1.4404	<b>21615</b>
C 250	Nem	1.4301	<b>21820</b>	
		1.4404	<b>21825</b>	
	Igen	1.4301	<b>21810</b>	
			1.4404	<b>21815</b>

**ACO létra rács**

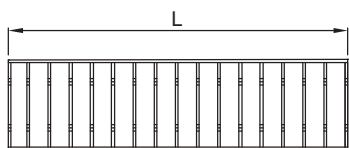

Hosszúság L [mm]	Teherbírás	Csúszásmentesség	Alapanyag	Cikkszám
375	C 250	Igen	1.4301	<b>414134</b>
			1.4404	<b>414184</b>
500	C 250	Igen	1.4301	<b>21740</b>
			1.4404	<b>21745</b>
1000	C 250	Igen	1.4301	<b>21741</b>
			1.4404	<b>21746</b>

**ACO heelsafe rács**

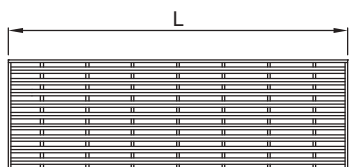

Hosszúság L [mm]	Teherbírás	Csúszásmentesség	Alapanyag	Cikkszám
375	B 125	Nem	1.4301	<b>414135</b>
			1.4404	<b>414185</b>
500	B 125	Nem	1.4301	<b>96819</b>
			1.4404	<b>401238</b>
1000	B 125	Nem	1.4301	<b>96818</b>
			1.4404	<b>401237</b>



**ACO perforált rács**

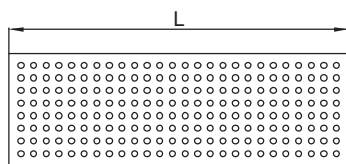

Hosszúság L [mm]	Teherbírás	Csúszásmentesség	Alapanyag	Cikkszám
375	A 15	Nem	1.4301	<b>414136</b>
			1.4404	<b>414186</b>
	B 125	Nem	1.4301	<b>414137</b>
			1.4404	<b>414187</b>
500	A 15	Nem	1.4301	<b>21760</b>
			1.4404	<b>21765</b>
	B 125	Nem	1.4301	<b>21960</b>
			1.4404	<b>21965</b>
1000	A 15	Nem	1.4301	<b>21660</b>
			1.4404	<b>21665</b>
	B 125	Nem	1.4301	<b>21860</b>
			1.4404	<b>21865</b>

**ACO quadrato rács**

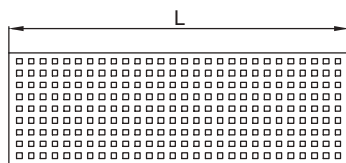

Hosszúság L [mm]	Teherbírás	Csúszásmentesség	Rácsrögítés	Alapanyag	Cikkszám
375	A 15	Nem	Nem	1.4301	<b>414138</b>
				1.4404	<b>414188</b>
500	A 15	Nem	Nem	1.4301	<b>105530</b>
				1.4404	<b>413999</b>
			Igen	1.4301	<b>105528</b>
				1.4404	<b>407925</b>
1000	A 15	Nem	Nem	1.4301	<b>105529</b>
				1.4404	<b>413998</b>
			Igen	1.4301	<b>105527</b>
				1.4404	<b>407924</b>

**ACO műanyag rács**

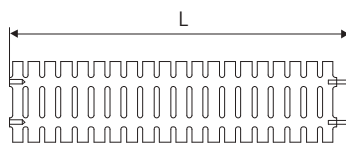

Hosszúság L [mm]	Teherbírás	Csúszásmentesség	Alapanyag	Cikkszám
500	A 15	Nem	-	<b>21790</b>
1000	A 15	Nem	-	<b>21690</b>

**ACO multi-slot 5 rács**

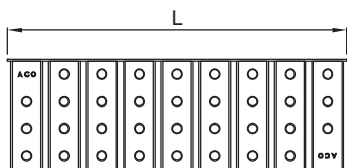

Hosszúság L [mm]	Teherbírás	Csúszásmentesség	Alapanyag	Cikkszám
375	A 15	Igen	1.4301	<b>414139</b>
			1.4404	<b>414189</b>
500	A 15	Igen	1.4301	<b>409290</b>
			1.4404	<b>409291</b>
	B 125	Igen	1.4301	<b>409294</b>
			1.4404	<b>409295</b>
1 000	A 15	Igen	1.4301	<b>409286</b>
			1.4404	<b>409287</b>
	B 125	Igen	1.4301	<b>409236</b>
			1.4404	<b>409237</b>

**ACO multi-slot 8 rács**

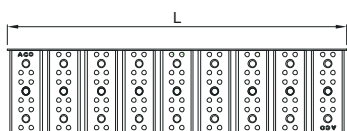

Hosszúság L [mm]	Teherbírás	Csúszásmentesség	Alapanyag	Cikkszám
500	A 15	Igen	1.4301	<b>415739</b>
			1.4404	<b>415740</b>
	B 125	Igen	1.4301	<b>415747</b>
			1.4404	<b>415748</b>
	C 250	Igen	1.4301	<b>415753</b>
			1.4404	<b>415754</b>
1 000	A 15	Igen	1.4301	<b>415735</b>
			1.4404	<b>415736</b>
	B 125	Igen	1.4301	<b>415743</b>
			1.4404	<b>415744</b>
	C 250	Igen	1.4301	<b>415751</b>
			1.4404	<b>415752</b>

**Tartozékok ACO modular 125 rácsos folyókához**

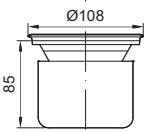
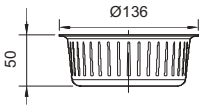
	<b>Leírás</b>	<b>Az alábbi termékkel használható</b>	<b>Alapanyag</b>	<b>Cikkszám</b>
	Szítaszűrő ■ Rozsdamentes acél	■ ACO modular 125 rácsos folyóka 110 mm-es kivezetéssel	1.4301	<b>97235</b>
			1.4404	<b>97285</b>
	Búzzár ■ Rozsdamentes acél ■ Vízár magassága 50 mm	■ ACO modular 125 rácsos folyóka 110 mm-es kivezetéssel	1.4301	<b>97217</b>
			1.4404	<b>97267</b>
	Szennyfogó kosár ■ Rozsdamentes acél ■ 0,5 l-es kapacitás	■ ACO modular 125 rácsos folyóka 125mm-es és 142 mm-es kivezetéssel	1.4301	<b>414339</b>
			1.4404	<b>414340</b>

Vízvezető kapacitás és beépítési magasságok

ACO folyóka AG 142 higiénikus padlóösszefolyó alsórészszel

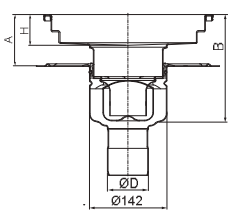
			
Vízkivételek átmérője	Vízkivételek iránya	Vízvezető kapacitás [l/s]	
ØD		H = 60 mm	
		A min. = 85	A max. = 115
		B min. = 194	B max. = 224
75	Függőleges	1.4	1.7
110		1.6	1.9

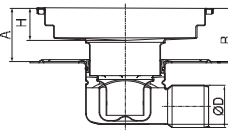
			
Vízkivételek átmérője	Vízkivételek iránya	Vízvezető kapacitás [l/s]	
ØD		H = 60 mm	
		A min. = 75	A max. = 115
		B min. = 185	B max. = 245
75	Vízszintes	1.4	1.7
110		1.6	1.9

Megjegyzés:

A min. és B min. értékeket 15 mm-rel lehet csökkenteni, ha a földelőcsavart eltávolítjuk és a vízkivételek csőcsonkját rövidebbre vágjuk. Tartsa szem előtt, hogy ez befolyásolja A max. és B max. értékeket.

A vízvezetési kapacitások az EN 1253 szabvány szerint kerültek meghatározásra. A vízvezetés teljesítménye szennyfogó kosár nélkül értendő. (szennyfogó kosárral ellátott összefolyó vízvezetési kapacitása kb. 15%-kal alacsonyabb)

**ACO folyóka AG 157 higiénikus padlóösszefolyó alsórészsel**

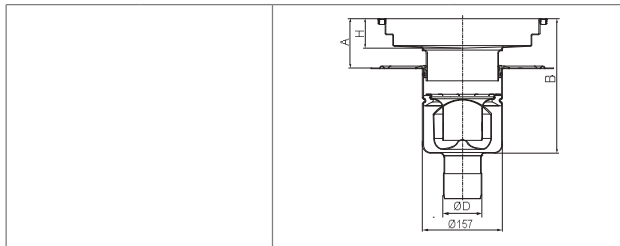

Vízkiétel átmérője	Vízkiétel iránya	Vízvezető kapacitás [l/s]	
ØD		H = 60 mm	
		A min. = 85	A max. = 115
		B min. = 232	B max. = 262
75	Függőleges	2.9	3.1
110		3.9	4.2

Vízkiétel átmérője	Vízkiétel iránya	Vízvezető kapacitás [l/s]	
ØD		H = 60 mm	
		A min. = 75	A max. = 115
		B min. = 242	B max. = 285
75	Vízszintes	2.8	3.1
110		3.2	3.9

**Megjegyzés:**

A min. és B min. értékeket 15 mm-rel lehet csökkenteni, ha a földelőcsavart eltávolítjuk és a vízkiétel csőcsomóját rövidebbre vágjuk. Tartsa szem előtt, hogy ez befolyásolja A max. és B max. értékeket.

A vízvezetési kapacitások az EN 1253 szabvány szerint kerültek meghatározásra. A vízvezetés teljesítménye szennyfogó kosár nélkül értendő. (szennyfogó kosárral ellátott összefolyó vízvezetési kapacitása kb. 15%-kal alacsonyabb)

ACO folyóka AG 218 higiénikus padlóösszefolyó alsórészsel

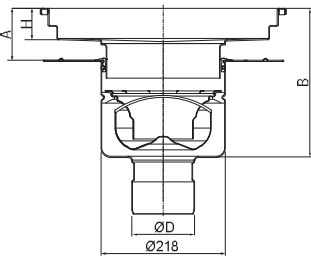
											
Vízkiétel átmérője	Vízkiétel iránya	Vízvezető kapacitás [l/s]									
ØD		H = 60 mm		H = 80 mm		H = 100 mm		H = 150 mm		H = 200 mm	
		A min. = 75 [mm]	A max. = 115 [mm]	A min. = 95 [mm]	A max. = 135 [mm]	A min. = 115 [mm]	A max. = 155 [mm]	A min. = 165 [mm]	A max. = 205 [mm]	A min. = 215 [mm]	A max. = 255 [mm]
		B min. = 245 [mm]	B max. = 285 [mm]	B min. = 265 [mm]	B max. = 305 [mm]	B min. = 285 [mm]	B max. = 325 [mm]	B min. = 335 [mm]	B max. = 375 [mm]	B min. = 385 [mm]	B max. = 425 [mm]
110	Függőleges	5.4	5.6	5.6	5.8	5.7	6.0	5.9	6.4	6.4	6.4
160		5.4	5.6	5.6	5.8	5.7	6.0	5.9	6.4	6.4	6.4

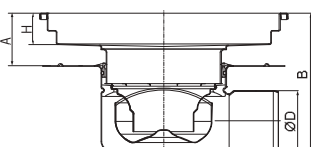
											
Vízkiétel átmérője	Vízkiétel iránya	Vízvezető kapacitás [l/s]									
ØD		H = 60 mm		H = 80 mm		H = 100 mm		H = 150 mm		H = 200 mm	
		A min. = 85 [mm]	A max. = 115 [mm]	A min. = 105 [mm]	A max. = 135 [mm]	A min. = 125 [mm]	A max. = 155 [mm]	A min. = 175 [mm]	A max. = 205 [mm]	A min. = 225 [mm]	A max. = 255 [mm]
		B min. = 235 [mm]	B max. = 265 [mm]	B min. = 255 [mm]	B max. = 285 [mm]	B min. = 275 [mm]	B max. = 305 [mm]	B min. = 325 [mm]	B max. = 355 [mm]	B min. = 375 [mm]	B max. = 405 [mm]
110	Vízszintes	4.5	4.7	4.8	4.9	4.9	5.1	5.0	5.6	5.6	6.4

Megjegyzés:

A min. és B min. értékeket 15 mm-rel lehet csökkenteni, ha a földelőcsavart eltávolítjuk és a vízkiétel csőcsonkját rövidebbre vágjuk. Tartsa szem előtt, hogy ez befolyásolja A max. és B max. értékeket.

A vízvezetési kapacitások az EN 1253 szabvány szerint kerültek meghatározásra. A vízvezetés teljesítménye szennyfogó kosár nélkül értendő. (szennyfogó kosárral ellátott összefolyó vízvezetési kapacitása kb. 15%-kal alacsonyabb)

**ACO folyóka, EG 150 padlóösszefolyó**

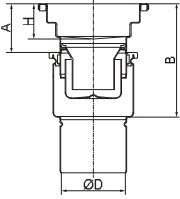
			
Vízkivételek átmérője	Vízkivételek iránya	Vízvezető kapacitás [l/s]	
ØD		H = 60 mm	
		A min. = 60	A max. = 85
		B min. = 165	B max. = 190
75	Függőleges	1.3	1.5
110		1.3	1.5

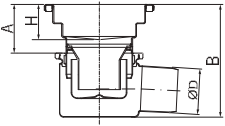
			
Vízkivételek átmérője	Vízkivételek iránya	Vízvezető kapacitás [l/s]	
ØD		H = 60 mm	
		A min. = 60	A max. = 85
		B min. = 165	B max. = 190
75	Vízszintes	1.3	1.5

**Megjegyzés:**

A min. és B min. értékeket 15 mm-rel lehet csökkenteni, ha a földelőcsavart eltávolítjuk és a vízkivételek csőcsomóját rövidebbre vágjuk. Tartsa szem előtt, hogy ez befolyásolja A max. és B max. értékeket.

A vízvezetési kapacitások az EN 1253 szabvány szerint kerültek meghatározásra. A vízvezetés teljesítménye szennyfogó kosár nélkül értendő. (szennyfogó kosárral ellátott összefolyó vízvezetési kapacitása kb. 15%-kal alacsonyabb)