

**Lipurex és Lipurat – kör alapú, szabadon álló zsírleválasztó rozsdamentes acél tartállyal**

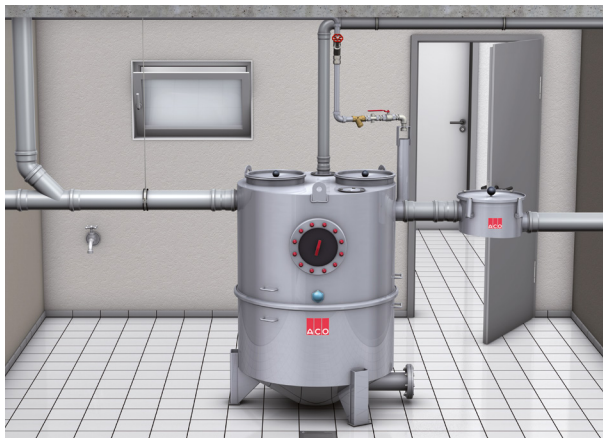

**ACO termékelőnyök**

- Szegmensekre bontható kialakítás, melynek következtében kis ajtónyílásokon keresztül is szállítható
- A hengeres kialakításnak köszönhetően könnyen és hatékonyan tisztítható
- Projektspecifikus egyedi gyártás is megvalósítható a moduláris kialakításnak köszönhetően

**Termékinformáció**

- Zsírleválasztó berendezés az EN 1825 szabvány alapján
- Integrált iszaptérrel
- Szabadon álló kivitel fagymentes helyiségekbe
- DN100, DN150, DN200 csőcsatlakozások

**Mérettáblázat**

NG [l/s]	DN	Térfogat [l]			Méret [mm]								Méret [mm]			
		Iszaptér	Zsirtér	Összesen	H1	H2	H3	H4	L1	L2	Z/n*	D	H5	L5	L4	D1
2	100	210	120	715	975	905	1200	1400	1180	120	785/2	110	1520	250	110	1000
4	100	420	165	915	1240	1170	1450	1650	1180	120	785/2	110	1770	250	110	1000
7	150	705	400	1950	1430	1330	1780	1930	1800	120	790/3	160	2100	250	110	1500
10	150	1000	400	2250	1600	1500	1950	2100	1800	120	790/3	160	2270	250	110	1500
15	200	1630	800	3350	1755	1685	2120	2250	2050	120	820/3	210	2440	250	110	1750
20	200	2110	800	3820	1935	1885	2320	2450	2050	120	820/3	210	2640	250	110	1750

\*n = szegmensek száma

**Műszaki rajzok**

**Lipurex-R (Alapfelszereltség)**

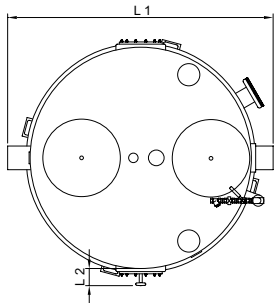
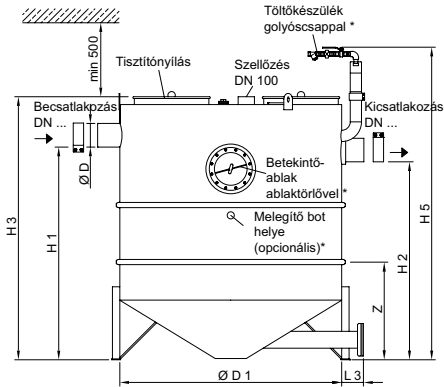

**Lipurat-RS (2. felszereltségi fok)**

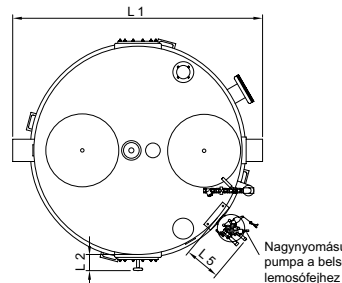
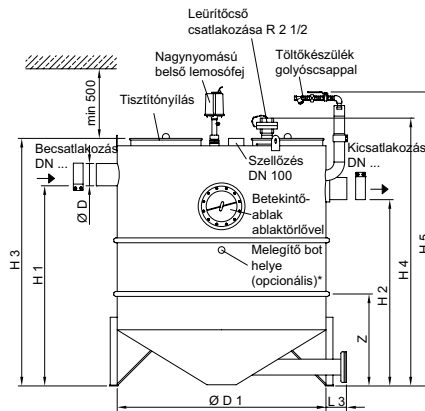

A képeken 7 l/s teljesítményű, jobb oldali betekintő ablakos zsírleválasztó látható. A bal oldali betekintő ablakos kivitel esetében a töltőkészülék, betekintőablak és a vezérlés a berendezés tengelyére tükrözve helyezkednek el.  
 \* nem alaptartozék

**Lipurex-RD (1. felszereltségi fok)**

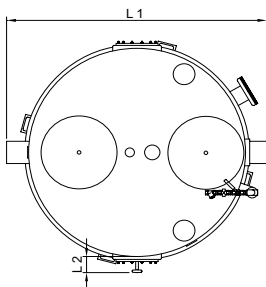
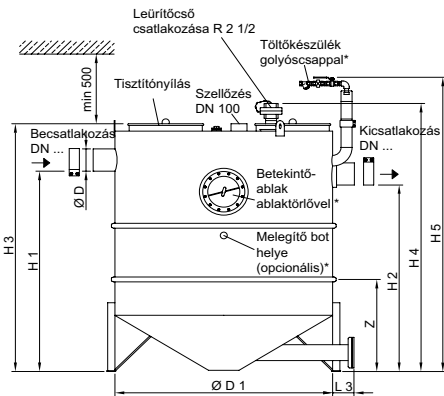

**Lipurat-RA (3. felszereltségi fok)**

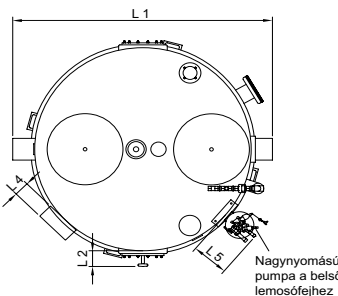
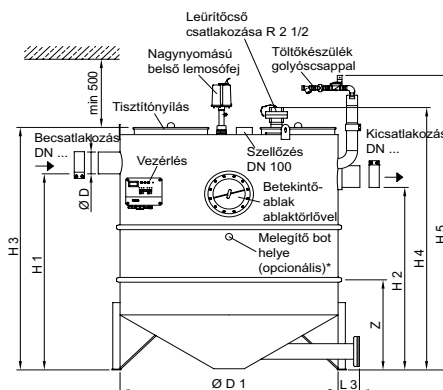

**Lipurat-RSE (2. felszereltségi fok iszapkinyomó szivattyúval)**

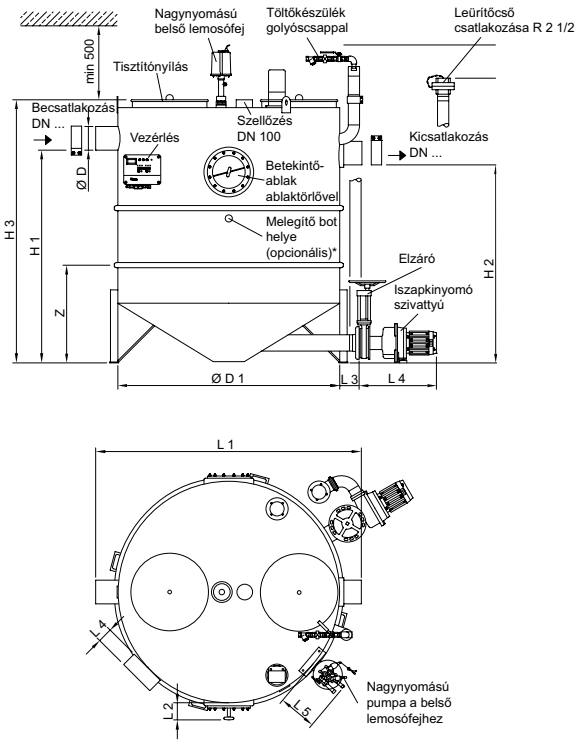

**Lipurat-RAE (3. felszereltségi fok iszapkinyomó szivattyúval)**

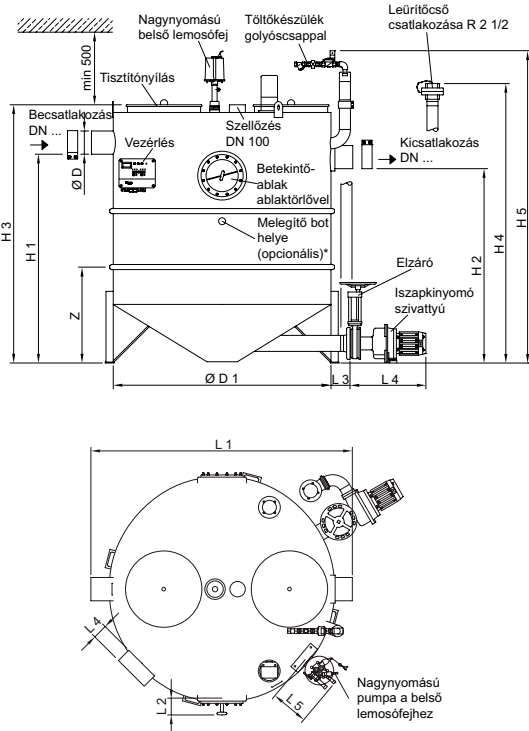

Az előre meghatározott felszereltségi fokokhoz képest köztes felszereltségű berendezések is rendelhetők. A szükséges típus kiválasztásához kérje a műszaki részleg segítségét.

**Cikkszámok**



NG [l/s]	Lipurex-R Alapkitétel	Lipurex-RD 1. felszereltségi fok
2	7502.32.00	7502.62.00
4	7504.32.00	7504.62.00
7	7507.32.00	7507.62.00
10	7510.32.00	7510.62.00
15	7515.32.00	7515.62.00
20	7520.32.00	7520.62.00





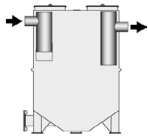
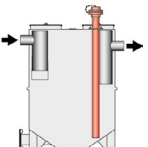
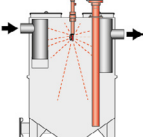
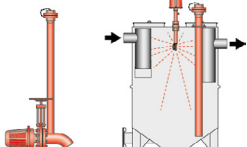
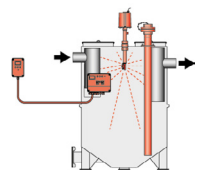
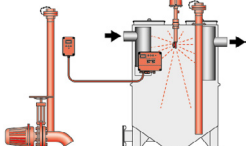

NG [l/s]	Lipurat-RS 2. felszereltségi fok		Lipurat-RSE 2. felszereltségi fok iszapkinyomó szivattyúval	
	Jobb oldali betekintő ablakkal	Bal oldali betekintő ablakkal	Jobb oldali betekintő ablakkal	Bal oldali betekintő ablakkal
2	7502.73.41	7502.73.31	7502.73.61	7502.73.51
4	7504.73.41	7504.73.31	7504.73.61	7504.73.51
7	7507.73.41	7507.73.31	7507.73.61	7507.73.51
10	7510.73.41	7510.73.31	7510.73.61	7510.73.51
15	7515.73.41	7515.73.31	7515.73.61	7515.73.51
20	7520.73.41	7520.73.31	7520.73.61	7520.73.51





NG [l/s]	Lipurat-RA 3. felszereltségi fok		Lipurat-RAE 3. felszereltségi fok iszapkinyomó szivattyúval	
	Jobb oldali betekintő ablakkal	Bal oldali betekintő ablakkal	Jobb oldali betekintő ablakkal	Bal oldali betekintő ablakkal
2	7502.73.42	7502.73.32	7502.73.62	7502.73.52
4	7504.73.42	7504.73.32	7504.73.62	7504.73.52
7	7507.73.42	7507.73.32	7507.73.62	7507.73.52
10	7510.73.42	7510.73.32	7510.73.62	7510.73.52
15	7515.73.42	7515.73.32	7515.73.62	7515.73.52
20	7520.73.42	7520.73.32	7520.73.62	7520.73.52



**Lipurex és Lipurat zsírleválasztók felszereltségi szintjei**

Típus	Hulladék ürítése		Leírás
	Szagterhelés nélkül	Kényelem	
<b>Lipurex-R</b> <b>(Alapfelszereltség)</b> 	-	-	<ul style="list-style-type: none"> <li>■ Hulladék ürítése és a tartály tisztítása a fedlapokon keresztül történhet (erős szaghatás léphet fel)</li> </ul>
<b>Lipurex-RD</b> <b>(1. felszereltségi fok)</b> 	✓	-	<ul style="list-style-type: none"> <li>■ Szagmentes ürítés a direktleszívó csőcsatlakozásnak köszönhetően</li> <li>■ A tartály ürítése után a belső tisztítás a fedlapokon keresztül történhet (erős szaghatás léphet fel)</li> <li>■ Közvetlen leszívócső csatlakozás R 2 1/2" és STORZ B 75 gyorscsatlakozású tűzoltótömlőhöz</li> </ul>
<b>Lipurat-RS</b> <b>(2. felszereltségi fok)</b> 	✓	kézi vezérlésű	<ul style="list-style-type: none"> <li>■ A tartály ürítése direktleszívó csövön keresztül, belső tisztítása pedig kézi vezérlésű hidro-mechanikus nagy-nyomású belső lemosófejjel történhet</li> <li>■ Közvetlen leszívócső csatlakozás R 2 1/2" és STORZ B 75 gyorscsatlakozású tűzoltótömlőhöz</li> <li>■ Feltöltő készülék vízszál megszakításos golyós csappal (R 3/4")</li> <li>■ Hidro-mechanikus nagy-nyomású belső lemosófej (175 bar nyomás, 13 l/perc vízfelhasználás)</li> </ul>
<b>Lipurat-RSE (2. felszereltségi fok iszapkinyomó szivattyúval)</b> 	✓	kézi vezérlésű	<ul style="list-style-type: none"> <li>■ A Hydrojet-RS berendezéssel megegyező, de iszapkinyomó pumpával ellátott zsírleválasztó (ha a szívócső két végpontja között legalább 6m-es geodetikus magasságkülönbség jelentkezik)</li> </ul>
<b>Lipurat-RA</b> <b>(3. felszereltségi fok)</b> 	✓	automata vezérlésű	<ul style="list-style-type: none"> <li>■ A tartály ürítése direktleszívó csövön keresztül, belső tisztítása pedig automata vezérlésű hidro-mechanikus nagy-nyomású belső lemosófejjel történhet</li> <li>■ Közvetlen leszívócső csatlakozás R 2 1/2" és STORZ B 75 gyorscsatlakozású tűzoltótömlőhöz</li> <li>■ Feltöltő készülék vízszál megszakításos mágnesszeleppel (R 3/4")</li> <li>■ Hidro-mechanikus nagy-nyomású belső lemosófej (175 bar nyomás, 13 l/perc vízfelhasználás)</li> </ul>
<b>Lipurat-RAE (3. felszereltségi fok iszapkinyomó szivattyúval)</b> 	✓	automata vezérlésű	<ul style="list-style-type: none"> <li>■ A Hydrojet-RA berendezéssel megegyező, de iszapkinyomó pumpával ellátott zsírleválasztó (ha a szívócső két végpontja között legalább 6m-es geodetikus magasságkülönbség jelentkezik)</li> </ul>





Tartozékok				
	Megnevezés	Az alábbihoz alkalmazható	Leírás	Cikkszám
	Zsírvastagság mérő berendezés	<ul style="list-style-type: none"> <li>■ Eco-Jet/Hydrojet                             <ul style="list-style-type: none"> <li>□ Ovalis NG 1 – 10 l/s</li> <li>□ Kör alapú NG 2 – 20 l/s</li> </ul> </li> <li>■ Lipurex/Lipurat                             <ul style="list-style-type: none"> <li>□ Ovalis NG 1 – 10 l/s</li> <li>□ Kör alapú NG 2 – 20 l/s</li> </ul> </li> </ul>	<ul style="list-style-type: none"> <li>■ A zsírvastagság mérésére</li> <li>■ Folyékony és már megdermedt zsírhoz is alkalmazható</li> <li>■ 3 m kábellel</li> <li>■ 2 db elkülönített érzékelővel a tele (80%) és a figyelmeztető (50%) jelzésére</li> <li>■ Telítettségi szint vizuális jelzése</li> <li>■ Fűtött szondával a magasabb üzem-biztonságért</li> <li>■ Üzemi feszültség: 230 VAC/5 VA</li> <li>■ Max. teljesítmény: 12 W</li> </ul>	<b>3300.11.50</b>
	Jelzőberendezés GSM-Modullal	<ul style="list-style-type: none"> <li>■ Zsírleválasztók 3. felszereltségi fok</li> <li>■ Zsírvastagság mérő berendezéshez</li> </ul>	<ul style="list-style-type: none"> <li>■ Hálózatfüggetlen</li> <li>■ Fény- és hang vészjelzés</li> <li>■ 6 digitális és 2 analóg szabadon konfigurálható beviteli lehetőség</li> <li>■ 1 vészjelző kimenet 12 V</li> <li>■ GSM antennakábellel együtt (2,5 m kábel)</li> <li>■ Riasztás küldése SMS-ben</li> <li>■ Épületen kívül is beépíthető</li> <li>■ Berendezés mérete: 178 x 125 x 102 mm (L x H x T)</li> <li>■ Hagyományos SIM kártyához</li> <li>■ IP 54 védelem (IP 44 védelem antennacsatlakozóval)</li> <li>■ Üzemi feszültség: 230 V/AC 50/60 Hz</li> </ul>	<b>0150.46.94</b>
	Melegítő bot	<ul style="list-style-type: none"> <li>■ Zsírleválasztók</li> </ul>	<ul style="list-style-type: none"> <li>■ A zsírréteg folyékony halmazállapotban való tartására</li> <li>■ Vezérléssel</li> <li>■ Elektromos csatlakozás                             <ul style="list-style-type: none"> <li>□ 400 V/50 Hz/16 A/6.0 kW</li> </ul> </li> </ul>	<b>7300.01.00</b>
	Feltöltő készülék	<ul style="list-style-type: none"> <li>■ Eco-Jet-O, -OD, -R, -RD zsírleválasztók</li> </ul>	<ul style="list-style-type: none"> <li>■ Vízvezetékre csatlakoztatható</li> <li>■ R 3/4" golyóscsappal</li> <li>■ Nyomáscsökkentő szeleppel</li> <li>■ Súly: 3.5 kg</li> </ul>	<b>3300.11.22</b>
	Feltöltő készülék	<ul style="list-style-type: none"> <li>■ Lipurex-O, -OD, -R, -RD zsírleválasztók</li> </ul>	<ul style="list-style-type: none"> <li>■ Vízvezetékre csatlakoztatható</li> <li>■ R 3/4" golyóscsappal</li> <li>■ Súly: 2 kg</li> </ul>	<b>7602.00.25</b>
	Távvezérlő	<ul style="list-style-type: none"> <li>■ Lipurat/Hydrojet-OA/RA zsírleválasztók</li> </ul>	<ul style="list-style-type: none"> <li>■ Szabad kábelvéggel                             <ul style="list-style-type: none"> <li>□ 50 m-ig: 7 x 1.0 mm<sup>2</sup></li> <li>□ 50 – 200 m-ig: 7 x 1.5 mm<sup>2</sup></li> </ul> </li> <li>■ IP 54 védelem</li> <li>■ Súly: 1 kg</li> </ul>	<b>0150.02.86</b>

	Megnevezés	Az alábbihoz alkalmazható	Leírás	Cikkszám
	Vezérlőszekrény doboz	<ul style="list-style-type: none"> <li>Zsírleválasztók</li> <li>Keményítő leválasztók</li> </ul>	<ul style="list-style-type: none"> <li>A zsírleválasztó vagy a keményítő leválasztó vezérlése számára</li> <li>Rozsdamentes acél alapanyagból</li> <li>Falra rögzíthető</li> <li>Méreték (szélesség x magasság x mélység): 500 x 500 x 160 mm</li> </ul>	<b>7601.80.20</b>
	Befalazó keret	<ul style="list-style-type: none"> <li>Vezérlőszekrény doboz</li> <li>□ 7601.80.22</li> </ul>	<ul style="list-style-type: none"> <li>Rozsdamentes acél alapanyagból</li> <li>Méreték (szélesség x magasság x mélység): 421 x 381 x 25 mm</li> </ul>	<b>7601.80.21</b>
	Betekintő ablak	<ul style="list-style-type: none"> <li>Eco-Jet-O, -OD, -R, -RD zsírleválasztók</li> </ul>	<ul style="list-style-type: none"> <li>Átmérő 200mm</li> <li>Ablaktörlővel</li> <li>Súly: 5 kg</li> </ul>	<b>3300.11.10</b>
	Betekintő ablak	<ul style="list-style-type: none"> <li>Lipurex-O, -OD, -R, -RD zsírleválasztók</li> </ul>	<ul style="list-style-type: none"> <li>Átmérő 200mm</li> <li>Ablaktörlővel</li> <li>Súly: 5 kg</li> </ul>	<b>7602.00.26</b>
	DN 100 mintavételi edény	<ul style="list-style-type: none"> <li>Eco-Jet/Hydrojet zsírleválasztók</li> <li>□ NG 1 – 4 l/s</li> </ul>	<ul style="list-style-type: none"> <li>Vízszintes, DN100 vízkivételi ponttal</li> <li>Polietilén alapanyagból</li> <li>Íves kialakítás</li> <li>□ 450mm átmérőjű szagzáró fedlappal</li> <li>Súly: 7 kg</li> </ul>	<b>3300.09.11</b>
	DN 150 mintavételi edény	<ul style="list-style-type: none"> <li>Eco-Jet/Hydrojet zsírleválasztók</li> <li>□ NG 5,5 – 10 l/s</li> </ul>	<ul style="list-style-type: none"> <li>Vízszintes, DN150 vízkivételi ponttal</li> <li>Polietilén alapanyagból</li> <li>Íves kialakítás</li> <li>□ 450mm átmérőjű szagzáró fedlappal</li> <li>Súly: 7 kg</li> </ul>	<b>3300.09.21</b>

	Megnevezés	Az alábbihoz alkalmazható	Leírás	Cikkszám
	DN 200 mintavételi edény	<ul style="list-style-type: none"> <li>■ Eco-Jet/Hydrojet zsírleválasztók</li> <li>□ NG 15 – 20 l/s</li> </ul>	<ul style="list-style-type: none"> <li>■ Vízszintes, DN200 vízkivételi ponttal</li> <li>■ Polietilén alanyagból</li> <li>■ Íves kialakítás</li> <li>□ 450mm átmérőjű szagzáró fedlappal</li> <li>■ Súly: 7 kg</li> </ul>	<b>3300.09.31</b>
	DN 100 mintavételi edény	<ul style="list-style-type: none"> <li>■ Eco-Jet/Hydrojet zsírleválasztók</li> <li>□ NG 1 – 4 l/s</li> </ul>	<ul style="list-style-type: none"> <li>■ Független, DN100 vízkivételi ponttal</li> <li>■ Polietilén alanyagból</li> <li>■ Íves kialakítás</li> <li>□ 450mm átmérőjű szagzáró fedlappal</li> <li>■ Súly: 7 kg</li> </ul>	<b>3300.10.11</b>
	DN 150 mintavételi edény	<ul style="list-style-type: none"> <li>■ Eco-Jet/Hydrojet zsírleválasztók</li> <li>□ NG 5.5 – 10 l/s</li> </ul>	<ul style="list-style-type: none"> <li>■ Független, DN150 vízkivételi ponttal</li> <li>■ Polietilén alanyagból</li> <li>■ Íves kialakítás</li> <li>□ 450mm átmérőjű szagzáró fedlappal</li> <li>■ Súly: 7 kg</li> </ul>	<b>3300.10.21</b>
	DN 200 mintavételi edény	<ul style="list-style-type: none"> <li>■ Eco-Jet/Hydrojet zsírleválasztók</li> <li>□ NG 15 – 20 l/s</li> </ul>	<ul style="list-style-type: none"> <li>■ Független, DN200 vízkivételi ponttal</li> <li>■ Polietilén alanyagból</li> <li>■ Íves kialakítás</li> <li>□ 450mm átmérőjű szagzáró fedlappal</li> <li>■ Súly: 7 kg</li> </ul>	<b>3300.10.31</b>

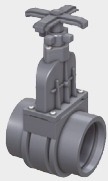
	Megnevezés	Az alábbihoz alkalmazható	Leírás	Cikkszám
	DN 100 mintavételi edény	<ul style="list-style-type: none"> <li>■ Lipurex/Lipurat/ Lipator/Lipatomat zsírleválasztók</li> <li>□ NG 1 – 4 l/s</li> </ul>	<ul style="list-style-type: none"> <li>■ AISI 316 rozsdamentes acél alap- anyagból</li> <li>■ Íves kialakítás</li> <li>■ Folyásfenék esés: 70 mm</li> <li>■ Vízszintes, DN100 vízkivételi ponttal</li> <li>■ Csőcsatlakozó szorítógyűrűvel</li> <li>■ Csőcsatlakozások MSZ EN 877 szerint</li> <li>■ Súly: 13 kg</li> </ul>	<b>7300.09.10</b>
	DN 150 mintavételi edény	<ul style="list-style-type: none"> <li>■ Lipurex/Lipurat/ Lipator/Lipatomat zsírleválasztók</li> <li>□ NG 5.5 – 10 l/s</li> </ul>	<ul style="list-style-type: none"> <li>■ AISI 316 rozsdamentes acél alap- anyagból</li> <li>■ Íves kialakítás</li> <li>■ Folyásfenék esés: 70 mm</li> <li>■ Vízszintes, DN150 vízkivételi ponttal</li> <li>■ Csőcsatlakozó szorítógyűrűvel</li> <li>■ Csőcsatlakozások MSZ EN 877 szerint</li> <li>■ Súly: 14 kg</li> </ul>	<b>7300.09.20</b>
	DN 200 mintavételi edény	<ul style="list-style-type: none"> <li>■ Lipurex/Lipurat/ Lipator/Lipatomat zsírleválasztók</li> <li>□ NG 15 – 20 l/s</li> </ul>	<ul style="list-style-type: none"> <li>■ Íves kialakítás</li> <li>■ Folyásfenék esés: 70 mm</li> <li>■ Vízszintes, DN200 vízkivételi ponttal</li> <li>■ Csőcsatlakozó szorítógyűrűvel</li> <li>■ Csőcsatlakozások MSZ EN 877 szerint</li> <li>■ Súly: 15 kg</li> </ul>	<b>7300.09.30</b>
	DN 100 mintavételi edény	<ul style="list-style-type: none"> <li>■ Lipurex/Lipurat/ Lipator/Lipatomat zsírleválasztók</li> <li>□ NG 1 – 4 l/s</li> <li>■ Fapurat keményítő leválasztók</li> <li>□ NG 0.5 – 1 l/s</li> </ul>	<ul style="list-style-type: none"> <li>■ AISI 316 rozsdamentes acél alap- anyagból</li> <li>■ Íves kialakítás</li> <li>■ Fügőleges, DN100 vízkivételi ponttal</li> <li>■ Csőcsatlakozó szorítógyűrűvel</li> <li>■ Csőcsatlakozások MSZ EN 877 szerint</li> <li>■ Súly: 13 kg</li> </ul>	<b>7300.10.20</b>
	DN 150 mintavételi edény	<ul style="list-style-type: none"> <li>■ Lipurex/Lipurat/ Lipator/Lipatomat zsírleválasztók</li> <li>□ NG 5.5 – 10 l/s</li> </ul>	<ul style="list-style-type: none"> <li>■ AISI 316 rozsdamentes acél alap- anyagból</li> <li>■ Íves kialakítás</li> <li>■ Fügőleges, DN150 vízkivételi ponttal</li> <li>■ Csőcsatlakozó szorítógyűrűvel</li> <li>■ Csőcsatlakozások MSZ EN 877 szerint</li> <li>■ Súly: 14 kg</li> </ul>	<b>7300.15.20</b>
	DN 200 mintavételi edény	<ul style="list-style-type: none"> <li>■ Lipurex/Lipurat/ Lipator/Lipatomat zsírleválasztók</li> <li>□ NG 15 – 20 l/s</li> </ul>	<ul style="list-style-type: none"> <li>■ AISI 316 rozsdamentes acél alap- anyagból</li> <li>■ Íves kialakítás</li> <li>■ Fügőleges, DN200 vízkivételi ponttal</li> <li>■ Csőcsatlakozó szorítógyűrűvel</li> <li>■ Csőcsatlakozások MSZ EN 877 szerint</li> <li>■ Súly: 15 kg</li> </ul>	<b>7300.16.20</b>



	Megnevezés	Az alábbihoz alkalmazható	Leírás	Cikkszám
	DN 100 elzáró befolyó oldalra	<ul style="list-style-type: none"> <li>Műanyag zsírleválasztók, Eco-Mobil 0,5 l/s</li> </ul>	<ul style="list-style-type: none"> <li>Alapanyaga PVC</li> <li>110 mm-es tokkal, gumitömítéssel két oldalán</li> <li>Méreték: 176 x 330 mm (L x H)</li> <li>Súly: 2.75 kg</li> </ul>	<b>0175.13.84</b>
	DN 150 elzáró befolyó oldalra	<ul style="list-style-type: none"> <li>Műanyag zsírleválasztók</li> </ul>	<ul style="list-style-type: none"> <li>Alapanyaga PVC</li> <li>160 mm-es tokkal, gumitömítéssel két oldalán</li> <li>Méreték: 226 x 510 mm (L x H)</li> <li>Súly: 6.5 kg</li> </ul>	<b>0175.13.85</b>
	DN 100 elzáró	<ul style="list-style-type: none"> <li>Szabadon álló zsírleválasztók</li> <li>Szabadon álló keményítő leválasztók</li> </ul>	<ul style="list-style-type: none"> <li>Alapanyaga öntöttvas</li> <li>Rozsdamentes acél zárószerelvényel</li> <li>Vastagság: 50 mm</li> <li>Elzárókerék átmérője: 200 mm</li> </ul>	<b>7602.00.12</b>
	DN 150 elzáró	<ul style="list-style-type: none"> <li>Szabadon álló zsírleválasztók</li> <li>Szabadon álló keményítő leválasztók</li> </ul>	<ul style="list-style-type: none"> <li>Alapanyaga öntöttvas</li> <li>Rozsdamentes acél zárószerelvényel</li> <li>Vastagság: 60 mm</li> <li>Elzárókerék átmérője: 200 mm</li> </ul>	<b>7604.00.12</b>
	DN 200 elzáró	<ul style="list-style-type: none"> <li>Szabadon álló zsírleválasztók</li> <li>Szabadon álló keményítő leválasztók</li> </ul>	<ul style="list-style-type: none"> <li>Alapanyaga öntöttvas</li> <li>Rozsdamentes acél zárószerelvényel</li> <li>Vastagság: 60 mm</li> <li>Elzárókerék átmérője: 250 mm</li> </ul>	<b>7610.00.12</b>