

Lipurex és Lipurat – ovális, szabadon álló zsírleválasztó rozsdamentes acél tartállyal

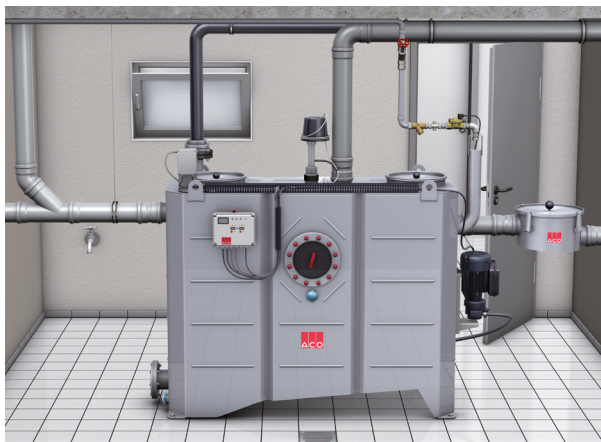

ACO termékelőnyök

- Robusztus szerkezet 25 éves stabilitási igazolással
- Ürítés és karbantartás költsége optimalizálható a lépcsőzetes teljesítményskálának köszönhetően.
- 2. és 3. felszereltségi fokú berendezések esetében multifunkcionális töltőkészülékkel (belső lemosás, vízfeltöltés)

Termékinformáció

- Zsírleválasztó berendezés az EN 1825 szabvány alapján
- Szabadon álló kivitel fagymentes helyiségekbe
- Integrált iszapterrel
- DN100, DN150 csőcsatlakozások

Méret táblázat

NG [l/s]	DN	Térfogat [l]			Méret [mm]									Méret [mm]				
		Iszapter	Zsirtér	Összesen	H1	H2	H3	H4	L1	L2	B1	B2	D	H5	L3	B3	L4	B4
1	100	100	100	320	830	760	1200	1380	905	1100	635	760	110	1550	1320	370	1850	800
2	100	200	100	440	1055	985	1320	1500	905	1100	635	760	110	1700	1320	370	1850	800
3	100	300	150	630	1055	985	1320	1500	1255	1450	635	760	110	1700	1670	370	2200	800
4	100	400	200	830	1055	985	1320	1500	1605	1800	635	760	110	1700	2020	370	2550	800
5.5	150	550	360	1430	1255	1185	1570	1750	1655	1920	885	1010	160	1950	2070	550	2600	1000
7	150	700	400	1600	1255	1185	1570	1750	1855	2120	885	1010	160	1950	2270	550	2800	1000
8.5	150	850	475	1900	1255	1185	1570	1750	2155	2420	885	1010	160	1950	2570	550	3100	1000
10	150	1000	520	2000	1255	1185	1570	1750	2345	2610	885	1010	160	1950	2760	550	3300	1000

Műszaki rajzok

Lipurex-O (Alapfelszereltség)

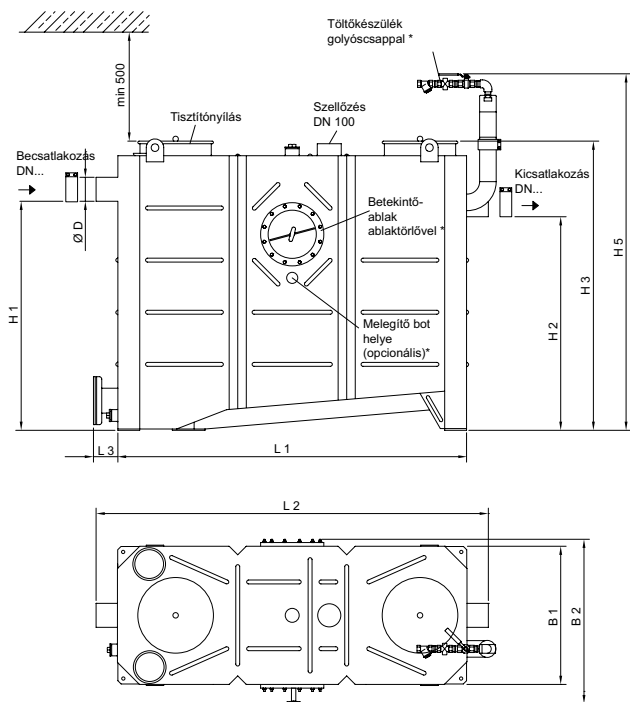

Lipurat-OS (2. felszereltségi fok)

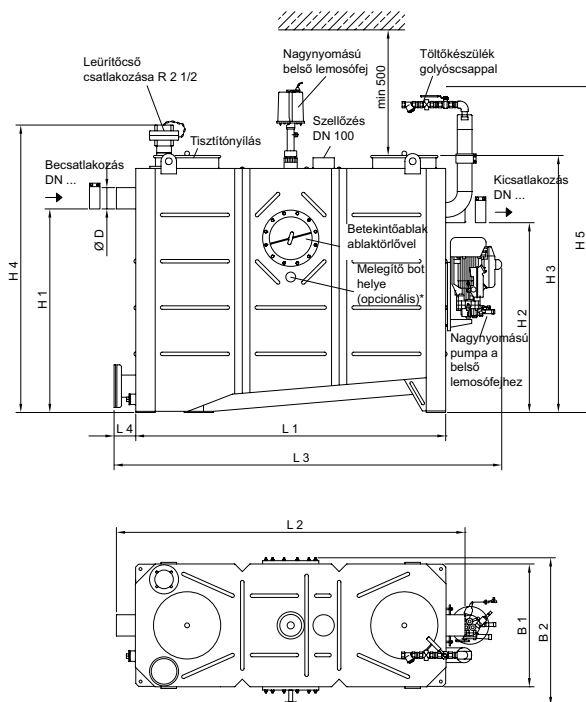

A képeken 4 l/s teljesítményű, jobb oldali betekintő ablakos zsírleválasztó látható. A bal oldali betekintő ablakos kivétel esetében a töltőkészülék, betekintőablak és a vezérlés a berendezés tengelyére tükrözve helyezkednek el.

* nem alaptartozék

Lipurex-OD (1. felszereltségi fok)

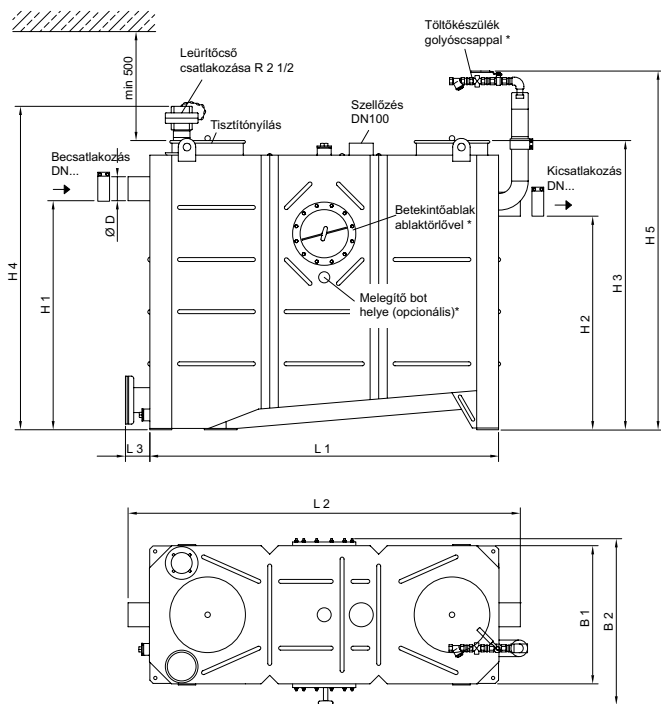

Lipurat-OSE (2. felszereltségi fok iszapkinyomó szivattúval)

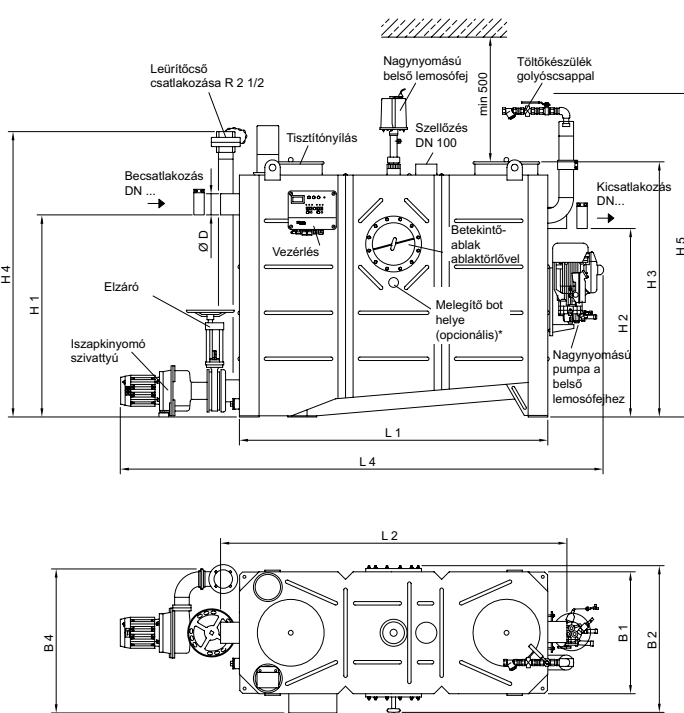

Zsírleválasztók

Teljes ürítésű zsírleválasztók

Lipurat-OA (3. felszereltségi fok)

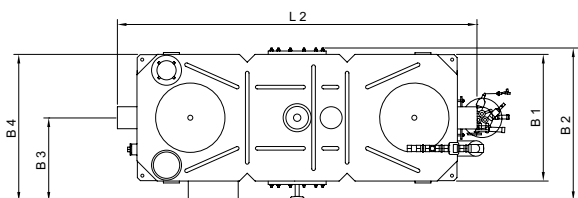
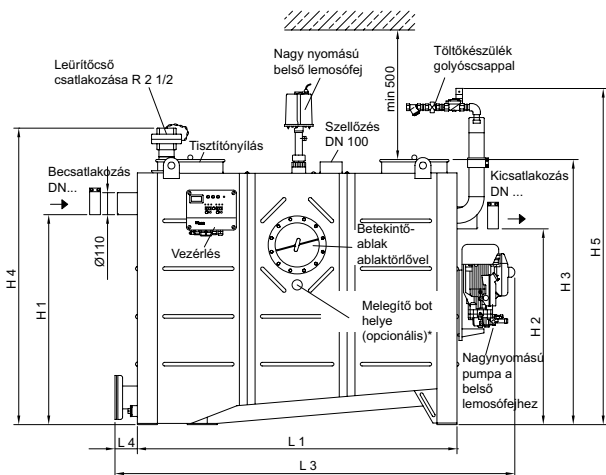

Lipurat-OAE (3. felszereltségi fok iszapkinyomó szivattyúval)

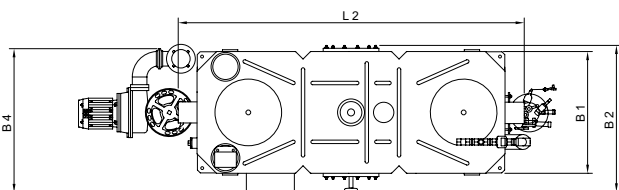
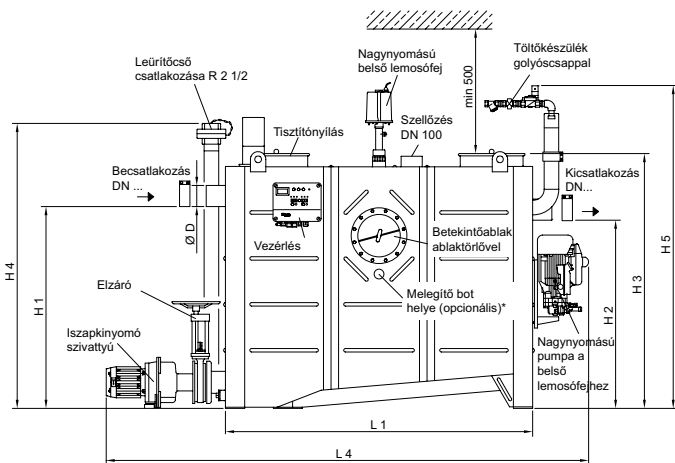

Az előre meghatározott felszereltségi fokokhoz képest köztes felszereltségű berendezések is rendelhetők. A szükséges típus kiválasztásához kérje a műszaki részleg segítségét.

Cikkszám





NG [l/s]	Lipurex-O Alap kivétel	Lipurex-OD 1. felszereltségi fok
1	7551.34.00	7551.64.00
2	7552.34.00	7552.64.00
3	7553.34.00	7553.64.00
4	7554.34.00	7554.64.00
5.5	7555.34.00	7555.64.00
7	7557.34.00	7557.64.00
8.5	7558.34.00	7558.64.00
10	7560.34.00	7560.64.00



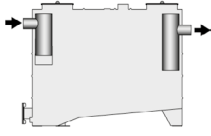
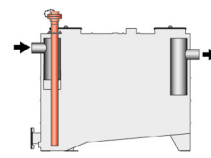
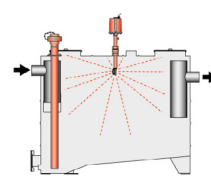
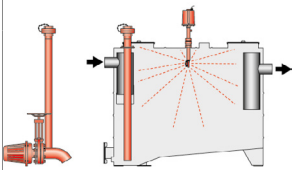
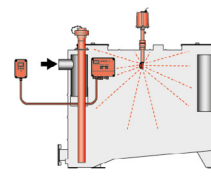
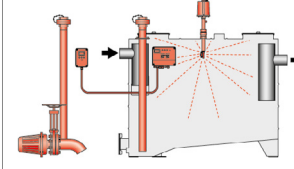

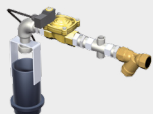

NG [l/s]	Lipurat-OS 2. felszereltségi fok		Lipurat-OSE 2. felszereltségi fok iszapkinyomó szivattyúval	
	Jobb oldali betekintő ablakkal	Bal oldali betekintő ablakkal	Jobb oldali betekintő ablakkal	Bal oldali betekintő ablakkal
1	7571.74.41	7571.74.31	7571.84.41	7571.84.31
2	7572.74.41	7572.74.31	7572.84.41	7572.84.31
3	7573.74.41	7573.74.31	7573.84.41	7573.84.31
4	7574.74.41	7574.74.31	7574.84.41	7574.84.31
5.5	7575.74.41	7575.74.31	7575.84.41	7575.84.31
7	7577.74.41	7577.74.31	7577.84.41	7577.84.31
8.5	7578.74.41	7578.74.31	7578.84.41	7578.84.31
10	7580.74.41	7580.74.31	7580.84.41	7580.84.31





NG [l/s]	Lipurat-OA 3. felszereltségi fok		Lipurat-OAE 3. felszereltségi fok iszapkinyomó szivattyúval	
	Jobb oldali betekintő ablakkal	Bal oldali betekintő ablakkal	Jobb oldali betekintő ablakkal	Bal oldali betekintő ablakkal
1	7571.74.42	7571.74.32	7571.84.42	7571.84.32
2	7572.74.42	7572.74.32	7572.84.42	7572.84.32
3	7573.74.42	7573.74.32	7573.84.42	7573.84.32
4	7574.74.42	7574.74.32	7574.84.42	7574.84.32
5.5	7575.74.42	7575.74.32	7575.84.42	7575.84.32
7	7577.74.42	7577.74.32	7577.84.42	7577.84.32
8.5	7578.74.42	7578.74.32	7578.84.42	7578.84.32
10	7580.74.42	7580.74.32	7580.84.42	7580.84.32



Lipurex és Lipurat zsírleválasztók felszereltségi szintjei





Típus	Hulladék ürítése		Leírás
	Szagterhelés nélkül	Kényelem	
<p>Lipurex-O (Alapfelszereltség)</p> 	-	-	<ul style="list-style-type: none"> ■ Hulladék ürítése és a tartály tisztítása a fedlapokon keresztül történhet (erős szaghatás léphet fel)
<p>Lipurex-OD (1. felszereltségi fok)</p> 	✓	-	<ul style="list-style-type: none"> ■ Szagmentes ürítés a direktleszívó csőcsatlakozásnak köszönhetően ■ A tartály ürítése után a belső tisztítás a fedlapokon keresztül történhet (erős szaghatás léphet fel) ■ Közvetlen leszívócső csatlakozás R 2 1/2" és STORZ B 75 gyorscsatlakozású tűzoltótömlőhöz
<p>Lipurat-OS (2. felszereltségi fok)</p> 	✓	kézi vezérlésű	<ul style="list-style-type: none"> ■ A tartály ürítése direktleszívó csövön keresztül, belső tisztítása pedig kézi vezérlésű hidro-mechanikus nagy nyomású belső lemosófejjel történhet ■ Közvetlen leszívócső csatlakozás R 2 1/2" és STORZ B 75 gyorscsatlakozású tűzoltótömlőhöz ■ Feltöltő készülék vízsál megszakításos golyós csappal (R 3/4") ■ Hidro-mechanikus nagy nyomású belső lemosófej (175 bar nyomás, 13 l/perc vízfelhasználás)
<p>Lipurat-OSE (2. felszereltségi fok iszapkinyomó szivattyúval)</p> 	✓	kézi vezérlésű	<ul style="list-style-type: none"> ■ A Lipurat-OS berendezéssel megegyező, de iszapkinyomó pumpával ellátott zsírleválasztó (ha a szívócső két végpontja között legalább 6m-es geodetikus magasságkülönbség jelentkezik)
<p>Lipurat-OA (3. felszereltségi fok)</p> 	✓	automata vezérlésű	<ul style="list-style-type: none"> ■ A tartály ürítése direktleszívó csövön keresztül, belső tisztítása pedig automata vezérlésű hidro-mechanikus nagy nyomású belső lemosófejjel történhet ■ Közvetlen leszívócső csatlakozás R 2 1/2" és STORZ B 75 gyorscsatlakozású tűzoltótömlőhöz ■ Feltöltő készülék vízsál megszakításos mágnesszeleppel (R 3/4") ■ Hidro-mechanikus nagy nyomású belső lemosófej (175 bar nyomás, 13 l/perc vízfelhasználás)
<p>Lipurat-OAE (3. felszereltségi fok iszapkinyomó szivattyúval)</p> 	✓	automata vezérlésű	<ul style="list-style-type: none"> ■ A Lipurat-OA berendezéssel megegyező, de iszapkinyomó pumpával ellátott zsírleválasztó (ha a szívócső két végpontja között legalább 6m-es geodetikus magasságkülönbség jelentkezik)

Tartozékok				
	Megnevezés	Az alábbihoz alkalmazható	Leírás	Cikkszám
	Zsírvastagság mérő berendezés	<ul style="list-style-type: none"> ■ Eco-Jet/Hydrojet □ Ovalis NG 1 – 10 l/s □ Kör alapú NG 2 – 20 l/s ■ Lipurex/Lipurat □ Ovalis NG 1 – 10 l/s □ Kör alapú NG 2 – 20 l/s 	<ul style="list-style-type: none"> ■ A zsírvastagság mérésére ■ Folyékony és már megdermedt zsírhoz is alkalmazható ■ 3 m kábellel ■ 2 db elkülönített érzékelővel a tele (80%) és a figyelmeztető (50%) jelzésére ■ Telítettségi szint vizuális jelzése ■ Fűtött szondával a magasabb üzembiztonságért ■ Üzemi feszültség: 230 VAC/5 VA ■ Max. teljesítmény: 12 W 	3300.11.50
	Jelzőberendezés GSM-Modullal	<ul style="list-style-type: none"> ■ Zsírleválasztók 3. felszereltségi fok ■ Zsírvastagság mérő berendezéshez 	<ul style="list-style-type: none"> ■ Hálózatfüggetlen ■ Fény- és hang vészjelzés ■ 6 digitális és 2 analóg szabadon konfigurálható beviteli lehetőség ■ 1 vészjelző kimenet 12 V ■ GSM antennakábellel együtt (2,5 m kábel) ■ Riasztás küldése SMS-ben ■ Épületen kívül is beépíthető ■ Berendezés mérete: 178 x 125 x 102 mm (L x H x T) ■ Hagyományos SIM kártyához ■ IP 54 védelem (IP 44 védelem antennacsatlakozóval) ■ Üzemi feszültség: 230 V/AC 50/60 Hz 	0150.46.94
	Melegítő bot	<ul style="list-style-type: none"> ■ Zsírleválasztók 	<ul style="list-style-type: none"> ■ A zsírréteg folyékony halmazállapotban való tartására ■ Vezérléssel ■ Elektromos csatlakozás □ 400 V/50 Hz/16 A/6.0 kW 	7300.01.00
	Feltöltő készülék	<ul style="list-style-type: none"> ■ Eco-Jet-O, -OD, -R, -RD zsírleválasztók 	<ul style="list-style-type: none"> ■ Vízvezetékre csatlakoztatható ■ R 3/4" golyóscsappal ■ Nyomáscsökkentő szeleppel ■ Súly: 3.5 kg 	3300.11.22
	Feltöltő készülék	<ul style="list-style-type: none"> ■ Lipurex-O, -OD, -R, -RD zsírleválasztók 	<ul style="list-style-type: none"> ■ Vízvezetékre csatlakoztatható ■ R 3/4" golyóscsappal ■ Súly: 2 kg 	7602.00.25
	Távvezérlő	<ul style="list-style-type: none"> ■ Lipurat/Hydrojet-OA/RA zsírleválasztók 	<ul style="list-style-type: none"> ■ Szabad kábelvéggel □ 50 m-ig: 7 x 1.0 mm² □ 50 – 200 m-ig: 7 x 1.5 mm² ■ IP 54 védelem ■ Súly: 1 kg 	0150.02.86

	Megnevezés	Az alábbihoz alkalmazható	Leírás	Cikkszám
	Vezérlőszekrény doboz	<ul style="list-style-type: none"> ■ Zsírleválasztók ■ Keményítő leválasztók 	<ul style="list-style-type: none"> ■ A zsírleválasztó vagy a keményítő leválasztó vezérlése számára ■ Rozsdamentes acél alapanyagból ■ Falra rögzíthető ■ Méretek (szélesség x magasság x mélység): 500 x 500 x 160 mm 	7601.80.20
	Befalazó keret	<ul style="list-style-type: none"> ■ Vezérlőszekrény doboz □ 7601.80.22 	<ul style="list-style-type: none"> ■ Rozsdamentes acél alapanyagból ■ Méretek (szélesség x magasság x mélység): 421 x 381 x 25 mm 	7601.80.21
	Betekintő ablak	<ul style="list-style-type: none"> ■ Eco-Jet-O, -OD, -R, -RD zsírleválasztók 	<ul style="list-style-type: none"> ■ Átmérő 200mm ■ Ablaktörlővel ■ Súly: 5 kg 	3300.11.10
	Betekintő ablak	<ul style="list-style-type: none"> ■ Lipurex-O, -OD, -R, -RD zsírleválasztók 	<ul style="list-style-type: none"> ■ Átmérő 200mm ■ Ablaktörlővel ■ Súly: 5 kg 	7602.00.26
	DN 100 mintavételi edény	<ul style="list-style-type: none"> ■ Eco-Jet/Hydrojet zsírleválasztók □ NG 1 – 4 l/s 	<ul style="list-style-type: none"> ■ Vízszintes, DN100 vízkivételi ponttal ■ Polietilén alapanyagból ■ Íves kialakítás □ 450mm átmérőjű szagzáró fedlappal ■ Súly: 7 kg 	3300.09.11
	DN 150 mintavételi edény	<ul style="list-style-type: none"> ■ Eco-Jet/Hydrojet zsírleválasztók □ NG 5,5 – 10 l/s 	<ul style="list-style-type: none"> ■ Vízszintes, DN150 vízkivételi ponttal ■ Polietilén alapanyagból ■ Íves kialakítás □ 450mm átmérőjű szagzáró fedlappal ■ Súly: 7 kg 	3300.09.21

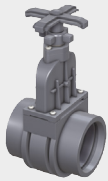
	Megnevezés	Az alábbihoz alkalmazható	Leírás	Cikkszám
	DN 200 mintavételi edény	<ul style="list-style-type: none"> ■ Eco-Jet/Hydrojet zsírleválasztók □ NG 15 – 20 l/s 	<ul style="list-style-type: none"> ■ Vízszintes, DN200 vízkivételi ponttal ■ Polietilén alanyagból ■ Íves kialakítás □ 450mm átmérőjű szagzáró fedlappal ■ Súly: 7 kg 	3300.09.31
	DN 100 mintavételi edény	<ul style="list-style-type: none"> ■ Eco-Jet/Hydrojet zsírleválasztók □ NG 1 – 4 l/s 	<ul style="list-style-type: none"> ■ Függőleges, DN100 vízkivételi ponttal ■ Polietilén alanyagból ■ Íves kialakítás □ 450mm átmérőjű szagzáró fedlappal ■ Súly: 7 kg 	3300.10.11
	DN 150 mintavételi edény	<ul style="list-style-type: none"> ■ Eco-Jet/Hydrojet zsírleválasztók □ NG 5.5 – 10 l/s 	<ul style="list-style-type: none"> ■ Függőleges, DN150 vízkivételi ponttal ■ Polietilén alanyagból ■ Íves kialakítás □ 450mm átmérőjű szagzáró fedlappal ■ Súly: 7 kg 	3300.10.21
	DN 200 mintavételi edény	<ul style="list-style-type: none"> ■ Eco-Jet/Hydrojet zsírleválasztók □ NG 15 – 20 l/s 	<ul style="list-style-type: none"> ■ Függőleges, DN200 vízkivételi ponttal ■ Polietilén alanyagból ■ Íves kialakítás □ 450mm átmérőjű szagzáró fedlappal ■ Súly: 7 kg 	3300.10.31

	Megnevezés	Az alábbihoz alkalmazható	Leírás	Cikkszám
	DN 100 mintavételi edény	<ul style="list-style-type: none"> ■ Lipurex/Lipurat/ Lipator/Lipatomat zsírleválasztók □ NG 1 – 4 l/s 	<ul style="list-style-type: none"> ■ AISI 316 rozsdamentes acél alap- anyagból ■ Íves kialakítás ■ Folyásfenék esés: 70 mm ■ Vízszintes, DN100 vízkivételi ponttal ■ Csőcsatlakozó szorítógyűrűvel ■ Csőcsatlakozások MSZ EN 877 szerint ■ Súly: 13 kg 	7300.09.10
	DN 150 mintavételi edény	<ul style="list-style-type: none"> ■ Lipurex/Lipurat/ Lipator/Lipatomat zsírleválasztók □ NG 5.5 – 10 l/s 	<ul style="list-style-type: none"> ■ AISI 316 rozsdamentes acél alap- anyagból ■ Íves kialakítás ■ Folyásfenék esés: 70 mm ■ Vízszintes, DN150 vízkivételi ponttal ■ Csőcsatlakozó szorítógyűrűvel ■ Csőcsatlakozások MSZ EN 877 szerint ■ Súly: 14 kg 	7300.09.20
	DN 200 mintavételi edény	<ul style="list-style-type: none"> ■ Lipurex/Lipurat/ Lipator/Lipatomat zsírleválasztók □ NG 15 – 20 l/s 	<ul style="list-style-type: none"> ■ Íves kialakítás ■ Folyásfenék esés: 70 mm ■ Vízszintes, DN200 vízkivételi ponttal ■ Csőcsatlakozó szorítógyűrűvel ■ Csőcsatlakozások MSZ EN 877 szerint ■ Súly: 15 kg 	7300.09.30
	DN 100 mintavételi edény	<ul style="list-style-type: none"> ■ Lipurex/Lipurat/ Lipator/Lipatomat zsírleválasztók □ NG 1 – 4 l/s ■ Fapurat keményítő leválasztók □ NG 0.5 – 1 l/s 	<ul style="list-style-type: none"> ■ AISI 316 rozsdamentes acél alap- anyagból ■ Íves kialakítás ■ Fügőleges, DN100 vízkivételi ponttal ■ Csőcsatlakozó szorítógyűrűvel ■ Csőcsatlakozások MSZ EN 877 szerint ■ Súly: 13 kg 	7300.10.20
	DN 150 mintavételi edény	<ul style="list-style-type: none"> ■ Lipurex/Lipurat/ Lipator/Lipatomat zsírleválasztók □ NG 5.5 – 10 l/s 	<ul style="list-style-type: none"> ■ AISI 316 rozsdamentes acél alap- anyagból ■ Íves kialakítás ■ Fügőleges, DN150 vízkivételi ponttal ■ Csőcsatlakozó szorítógyűrűvel ■ Csőcsatlakozások MSZ EN 877 szerint ■ Súly: 14 kg 	7300.15.20
	DN 200 mintavételi edény	<ul style="list-style-type: none"> ■ Lipurex/Lipurat/ Lipator/Lipatomat zsírleválasztók □ NG 15 – 20 l/s 	<ul style="list-style-type: none"> ■ AISI 316 rozsdamentes acél alap- anyagból ■ Íves kialakítás ■ Fügőleges, DN200 vízkivételi ponttal ■ Csőcsatlakozó szorítógyűrűvel ■ Csőcsatlakozások MSZ EN 877 szerint ■ Súly: 15 kg 	7300.16.20

	Megnevezés	Az alábbihoz alkalmazható	Leírás	Cikkszám
	DN 100 elzáró befolyó oldalra	<ul style="list-style-type: none"> Műanyag zsírleválasztók, Eco-Mobil 0,5 l/s 	<ul style="list-style-type: none"> Alapanyaga PVC 110 mm-es tokkal, gumitömítéssel két oldalán Méreték: 176 x 330 mm (L x H) Súly: 2.75 kg 	0175.13.84
	DN 150 elzáró befolyó oldalra	<ul style="list-style-type: none"> Műanyag zsírleválasztók 	<ul style="list-style-type: none"> Alapanyaga PVC 160 mm-es tokkal, gumitömítéssel két oldalán Méreték: 226 x 510 mm (L x H) Súly: 6.5 kg 	0175.13.85
	DN 100 elzáró	<ul style="list-style-type: none"> Szabadon álló zsírleválasztók Szabadon álló keményítő leválasztók 	<ul style="list-style-type: none"> Alapanyaga öntöttvas Rozsdamentes acél zárószerelvényel Vastagság: 50 mm Elzárókerék átmérője: 200 mm 	7602.00.12
	DN 150 elzáró	<ul style="list-style-type: none"> Szabadon álló zsírleválasztók Szabadon álló keményítő leválasztók 	<ul style="list-style-type: none"> Alapanyaga öntöttvas Rozsdamentes acél zárószerelvényel Vastagság: 60 mm Elzárókerék átmérője: 200 mm 	7604.00.12
	DN 200 elzáró	<ul style="list-style-type: none"> Szabadon álló zsírleválasztók Szabadon álló keményítő leválasztók 	<ul style="list-style-type: none"> Alapanyaga öntöttvas Rozsdamentes acél zárószerelvényel Vastagság: 60 mm Elzárókerék átmérője: 250 mm 	7610.00.12