

**ACO Hydrojet OAE Parallel XL zsírleválasztó - NG 40/50/60 l/s**



**ACO Hydrojet OAE Parallel**

- Szabadon álló, fagymentes helyiségekbe telepíthető zsírleválasztó MSZ EN 1825 alapján
- 2 db zsírleválasztó berendezésből
- Polietilén tartály ovális kialakításban, Mindkét leválasztó tartalmazza az alábbiakat:
  - 2 db szagzáró, 450 mm átmérőjű karbantartási nyílás
  - Be- és kifolyócső mérete 200 mm
  - Automata vezérlésű 3,0 kW teljesítményű iszapkinyomó szivattyúval, elzáróval. Közvetlen leszívócső csatlakozás R 2 1/2" és STORZ B 75 gyors csatlakozású tűzoltótömítőhöz.
  - 2 db automata vezérlésű 150 bar nyomású belső lemosófej a tartály belső terének tisztítására. Feltöltő készülék vízsál megszakításos mágnesszeleppel (R 3/4")
  - Üzemi feszültség: 400 V / 50 (60) Hz/ 16 A / 11,5 kW
  - 2 db betekintő ablak, ablaktörlővel ellátva
  - Jobb vagy bal oldali betekintő ablakkal
- DN 250 csatlakozású elosztó egységgel és 2 db kézi vezérlésű elzáróval

**Műszaki rajzok**

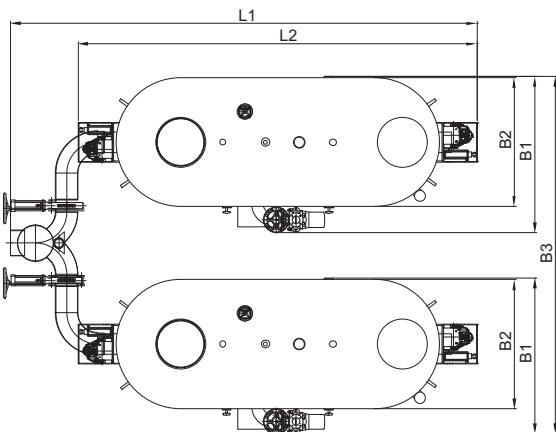
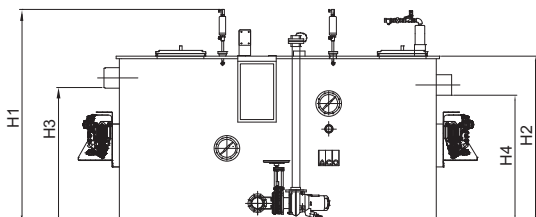



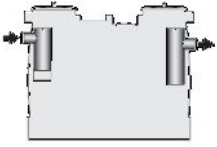
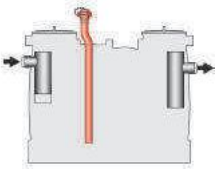
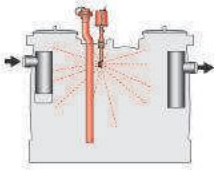
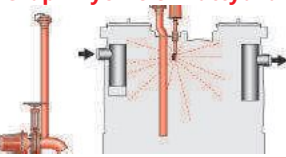
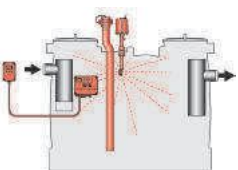
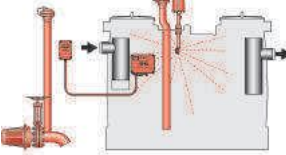

NG [l/s]	L1 [mm]	L2 [mm]	B1 [mm]	B2 [mm]	B3 [mm]	H1 [mm]	H2 [mm]	H3 [mm]	H4 [mm]	Súly [kg]	Cikkszám
40	4763	3903	1528	1200	3500	2064	1610	1300	1230	900 kg	<b>3840.85.40</b>
50	5463	4603	1528	1200	3500	2064	1610	1300	1230	950 kg	<b>3850.85.40</b>
60	6163	5303	1528	1200	3500	2064	1610	1300	1230	1000 kg	<b>3860.85.40</b>







**Eco-Jet és Hydrojet zsírleválasztók felszereltségi szintjei**





Típus	Hulladék ürítése		Leírás
	Szagterhelése nélkül	Kényelem	
<b>Eco-Jet-O</b> (Alapfelszereltség) 	-	-	<ul style="list-style-type: none"> <li>■ Hulladék ürítése és a tartály tisztítása a fedlapokon keresztül történhet (erős szaghatás léphet fel)</li> </ul>
<b>Eco-Jet-OD</b> (1. felszereltségi fok) 	✓	-	<ul style="list-style-type: none"> <li>■ Szagmentes ürítés a direktleszívó csőcsatlakozásnak köszönhetően</li> <li>■ A tartály ürítése után a belső tisztítás a fedlapokon keresztül történhet (erős szaghatás léphet fel)</li> <li>■ Közvetlen leszívócső csatlakozás R 2 1/2" és STORZ B 75 gyors csatlakozású tűzoltótömlőhöz</li> </ul>
<b>Hydrojet-OS</b> (2. felszereltségi fok) 	✓	kézi vezérlésű	<ul style="list-style-type: none"> <li>■ A tartály ürítése direktleszívócsövön keresztül, belső tisztítása pedig kézi vezérlésű hidro-mechanikus nagynyomású belső lemosófejjel történhet</li> <li>■ Közvetlen leszívócső csatlakozás R 2 1/2" és STORZ B 75 gyors csatlakozású tűzoltótömlőhöz</li> <li>■ Feltöltő készülék vízszál megszakításos golyós csappal (R 3/4")</li> <li>■ Hidro-mechanikus nagynyomású belső lemosófej (175 bar nyomás, 13 l/perc vízfelhasználás)</li> </ul>
<b>Hydrojet-OSE (2. felszereltségi fok iszapkinyomó szivattyúval)</b> 	✓	kézi vezérlésű	<ul style="list-style-type: none"> <li>■ A Hydrojet-OS berendezéssel megegyező, de iszapkinyomó pumpával ellátott zsírleválasztó (ha a szivócső két végpontja között legalább 6m-es geodetikus magasságkülönbség jelentkezik)</li> </ul>
<b>Hydrojet-OA</b> (3. felszereltségi fok) 	✓	automata vezérlésű	<ul style="list-style-type: none"> <li>■ A tartály ürítése direktleszívócsövön keresztül, belső tisztítása pedig automata vezérlésű hidro-mechanikus nagynyomású belső lemosófejjel történhet</li> <li>■ Közvetlen leszívócső csatlakozás R 2 1/2" és STORZ B 75 gyors csatlakozású tűzoltótömlőhöz</li> <li>■ Feltöltő készülék vízszál megszakításos mágnesszeleppel (R 3/4")</li> <li>■ Hidro-mechanikus nagynyomású belső lemosófej (175 bar nyomás, 13 l/perc vízfelhasználás)</li> </ul>
<b>Hydrojet-OAE (3. felszereltségi fok iszapkinyomó szivattyúval)</b> 	✓	automata vezérlésű	<ul style="list-style-type: none"> <li>■ A Hydrojet-OA berendezéssel megegyező, de iszapkinyomó pumpával ellátott zsírleválasztó (ha a szivócső két végpontja között legalább 6m-es geodetikus magasságkülönbség jelentkezik)</li> </ul>

Tartozékok				
	Megnevezés	Az alábbihoz alkalmazható	Leírás	Cikkszám
	Zsírvastagság mérő berendezés	<ul style="list-style-type: none"> <li>■ Eco-Jet/Hydrojet</li> <li>□ Ovalis NG 1 – 10 l/s</li> <li>□ Kör alapú NG 2 – 20 l/s</li> <li>■ Lipurex/Lipurat</li> <li>□ Ovalis NG 1 – 10 l/s</li> <li>□ Kör alapú NG 2 – 20 l/s</li> </ul>	<ul style="list-style-type: none"> <li>■ A zsírvastagság mérésére</li> <li>■ Foylékony és már megdermedt zsírhoz is alkalmazható</li> <li>■ 3 m kábellel</li> <li>■ 2 db elkülönített érzékelővel a tele (80%) és a figyelmeztető (50%) jelzésére</li> <li>■ Telítettségi szint vizuális jelzése</li> <li>■ Fűtött szondával a magasabb üzembiztonságért</li> <li>■ Üzemi feszültség: 230 VAC/5 VA</li> <li>■ Max. teljesítmény: 12 W</li> </ul>	<b>3300.11.50</b>
	Jelzőberendezés GSM-Modullal	<ul style="list-style-type: none"> <li>■ Zsírleválasztók 3. felszereltségi fok</li> <li>■ Zsírvastagság mérő berendezéshez</li> </ul>	<ul style="list-style-type: none"> <li>■ Hálózatfüggetlen</li> <li>■ Fény- és hang vészjelzés</li> <li>■ 6 digitális és 2 analóg szabadon konfigurálható beviteli lehetőség</li> <li>■ 1 vészjelző kimenet 12 V</li> <li>■ GSM antennakábellel együtt (2,5 m kábel)</li> <li>■ Riasztás küldése SMS-ben</li> <li>■ Épületen kívül is beépíthető</li> <li>■ Berendezés mérete: 178 x 125 x 102 mm (L x H x T)</li> <li>■ Hagyományos SIM kártyához</li> <li>■ IP 54 védelem (IP 44 védelem antennacsatlakozóval)</li> <li>■ Üzemi feszültség: 230 V/AC 50/60 Hz</li> </ul>	<b>0150.46.94</b>
	Melegítő bot	<ul style="list-style-type: none"> <li>■ Zsírleválasztók</li> </ul>	<ul style="list-style-type: none"> <li>■ A zsírréteg folyékony halmazállapotban való tartására</li> <li>■ Vezérléssel</li> <li>■ Elektromos csatlakozás</li> <li>□ 400 V/50 Hz/16 A/6.0 kW</li> </ul>	<b>7300.01.00</b>
	Feltöltő készülék	<ul style="list-style-type: none"> <li>■ Eco-Jet-O, -OD, -R, -RD zsírleválasztók</li> </ul>	<ul style="list-style-type: none"> <li>■ Vízvezetékre csatlakoztatható</li> <li>■ R 3/4" golyóscsappal</li> <li>■ Nyomáscsökkentő szeleppel</li> <li>■ Súly: 3.5 kg</li> </ul>	<b>3300.11.22</b>
	Feltöltő készülék	<ul style="list-style-type: none"> <li>■ Lipurex-O, -OD, -R, -RD zsírleválasztók</li> </ul>	<ul style="list-style-type: none"> <li>■ Vízvezetékre csatlakoztatható</li> <li>■ R 3/4" golyóscsappal</li> <li>■ Súly: 2 kg</li> </ul>	<b>7602.00.25</b>
	Távvezérlő	<ul style="list-style-type: none"> <li>■ Lipurat/Hydrojet-OA/RA zsírleválasztók</li> </ul>	<ul style="list-style-type: none"> <li>■ Szabad kábelvéggel</li> <li>□ 50 m-ig: 7 x 1.0 mm<sup>2</sup></li> <li>□ 50 – 200 m-ig: 7 x 1.5 mm<sup>2</sup></li> <li>■ IP 54 védelem</li> <li>■ Súly: 1 kg</li> </ul>	<b>0150.02.86</b>

	Megnevezés	Az alábbihoz alkalmazható	Leírás	Cikkszám
	Vezérlőszekrény doboz	<ul style="list-style-type: none"> <li>■ Zsírleválasztók</li> <li>■ Keményítő leválasztók</li> </ul>	<ul style="list-style-type: none"> <li>■ A zsírleválasztó vagy a keményítő leválasztó vezérlése számára</li> <li>■ Rozsdamentes acél alapanyagból</li> <li>■ Falra rögzíthető</li> <li>■ Méretek (szélesség x magasság x mélység): 500 x 500 x 160 mm</li> </ul>	<b>7601.80.20</b>
	Befalazó keret	<ul style="list-style-type: none"> <li>■ Vezérlőszekrény doboz</li> <li>□ 7601.80.22</li> </ul>	<ul style="list-style-type: none"> <li>■ Rozsdamentes acél alapanyagból</li> <li>■ Méretek (szélesség x magasság x mélység): 421 x 381 x 25 mm</li> </ul>	<b>7601.80.21</b>
	Betekintő ablak	<ul style="list-style-type: none"> <li>■ Eco-Jet-O, -OD, -R, -RD zsírleválasztók</li> </ul>	<ul style="list-style-type: none"> <li>■ Átmérő 200mm</li> <li>■ Ablaktörlővel</li> <li>■ Súly: 5 kg</li> </ul>	<b>3300.11.10</b>
	Betekintő ablak	<ul style="list-style-type: none"> <li>■ Lipurex-O, -OD, -R, -RD zsírleválasztók</li> </ul>	<ul style="list-style-type: none"> <li>■ Átmérő 200mm</li> <li>■ Ablaktörlővel</li> <li>■ Súly: 5 kg</li> </ul>	<b>7602.00.26</b>
	DN 100 mintavételi edény	<ul style="list-style-type: none"> <li>■ Eco-Jet/Hydrojet zsírleválasztók</li> <li>□ NG 1 – 4 l/s</li> </ul>	<ul style="list-style-type: none"> <li>■ Vízszintes, DN100 vízkivételi ponttal</li> <li>■ Polietilén alapanyagból</li> <li>■ Íves kialakítás</li> <li>□ 450mm átmérőjű szagzáró fedlappal</li> <li>■ Súly: 7 kg</li> </ul>	<b>3300.09.11</b>
	DN 150 mintavételi edény	<ul style="list-style-type: none"> <li>■ Eco-Jet/Hydrojet zsírleválasztók</li> <li>□ NG 5.5 – 10 l/s</li> </ul>	<ul style="list-style-type: none"> <li>■ Vízszintes, DN150 vízkivételi ponttal</li> <li>■ Polietilén alapanyagból</li> <li>■ Íves kialakítás</li> <li>□ 450mm átmérőjű szagzáró fedlappal</li> <li>■ Súly: 7 kg</li> </ul>	<b>3300.09.21</b>

	Megnevezés	Az alábbihoz alkalmazható	Leírás	Cikkszám
	DN 200 mintavételi edény	<ul style="list-style-type: none"> <li>■ Eco-Jet/Hydrojet zsírleválasztók</li> <li>□ NG 15 – 20 l/s</li> </ul>	<ul style="list-style-type: none"> <li>■ Vízszintes, DN200 vízkivételi ponttal</li> <li>■ Polietilén alanyagból</li> <li>■ Íves kialakítás</li> <li>□ 450mm átmérőjű szagzáró fedlappal</li> <li>■ Súly: 7 kg</li> </ul>	<b>3300.09.31</b>
	DN 100 mintavételi edény	<ul style="list-style-type: none"> <li>■ Eco-Jet/Hydrojet zsírleválasztók</li> <li>□ NG 1 – 4 l/s</li> </ul>	<ul style="list-style-type: none"> <li>■ Függőleges, DN100 vízkivételi ponttal</li> <li>■ Polietilén alanyagból</li> <li>■ Íves kialakítás</li> <li>□ 450mm átmérőjű szagzáró fedlappal</li> <li>■ Súly: 7 kg</li> </ul>	<b>3300.10.11</b>
	DN 150 mintavételi edény	<ul style="list-style-type: none"> <li>■ Eco-Jet/Hydrojet zsírleválasztók</li> <li>□ NG 5.5 – 10 l/s</li> </ul>	<ul style="list-style-type: none"> <li>■ Függőleges, DN150 vízkivételi ponttal</li> <li>■ Polietilén alanyagból</li> <li>■ Íves kialakítás</li> <li>□ 450mm átmérőjű szagzáró fedlappal</li> <li>■ Súly: 7 kg</li> </ul>	<b>3300.10.21</b>
	DN 200 mintavételi edény	<ul style="list-style-type: none"> <li>■ Eco-Jet/Hydrojet zsírleválasztók</li> <li>□ NG 15 – 20 l/s</li> </ul>	<ul style="list-style-type: none"> <li>■ Függőleges, DN200 vízkivételi ponttal</li> <li>■ Polietilén alanyagból</li> <li>■ Íves kialakítás</li> <li>□ 450mm átmérőjű szagzáró fedlappal</li> <li>■ Súly: 7 kg</li> </ul>	<b>3300.10.31</b>

	Megnevezés	Az alábbihoz alkalmazható	Leírás	Cikkszám
	DN 100 mintavételi edény	<ul style="list-style-type: none"> <li>■ Lipurex/Lipurat/ Lipator/Lipatomat zsírleválasztók</li> <li>□ NG 1 – 4 l/s</li> </ul>	<ul style="list-style-type: none"> <li>■ AISI 316 rozsdamentes acél alap- anyagból</li> <li>■ Íves kialakítás</li> <li>■ Folyásfenék esés: 70 mm</li> <li>■ Vízszintes, DN100 vízkivételi ponttal</li> <li>■ Csőcsatlakozó szorítógyűrűvel</li> <li>■ Csőcsatlakozások MSZ EN 877 szerint</li> <li>■ Súly: 13 kg</li> </ul>	<b>7300.09.10</b>
	DN 150 mintavételi edény	<ul style="list-style-type: none"> <li>■ Lipurex/Lipurat/ Lipator/Lipatomat zsírleválasztók</li> <li>□ NG 5.5 – 10 l/s</li> </ul>	<ul style="list-style-type: none"> <li>■ AISI 316 rozsdamentes acél alap- anyagból</li> <li>■ Íves kialakítás</li> <li>■ Folyásfenék esés: 70 mm</li> <li>■ Vízszintes, DN150 vízkivételi ponttal</li> <li>■ Csőcsatlakozó szorítógyűrűvel</li> <li>■ Csőcsatlakozások MSZ EN 877 szerint</li> <li>■ Súly: 14 kg</li> </ul>	<b>7300.09.20</b>
	DN 200 mintavételi edény	<ul style="list-style-type: none"> <li>■ Lipurex/Lipurat/ Lipator/Lipatomat zsírleválasztók</li> <li>□ NG 15 – 20 l/s</li> </ul>	<ul style="list-style-type: none"> <li>■ Íves kialakítás</li> <li>■ Folyásfenék esés: 70 mm</li> <li>■ Vízszintes, DN200 vízkivételi ponttal</li> <li>■ Csőcsatlakozó szorítógyűrűvel</li> <li>■ Csőcsatlakozások MSZ EN 877 szerint</li> <li>■ Súly: 15 kg</li> </ul>	<b>7300.09.30</b>
	DN 100 mintavételi edény	<ul style="list-style-type: none"> <li>■ Lipurex/Lipurat/ Lipator/Lipatomat zsírleválasztók</li> <li>□ NG 1 – 4 l/s</li> <li>■ Fapurat keményítő leválasztók</li> <li>□ NG 0.5 – 1 l/s</li> </ul>	<ul style="list-style-type: none"> <li>■ AISI 316 rozsdamentes acél alap- anyagból</li> <li>■ Íves kialakítás</li> <li>■ Független, DN100 vízkivételi ponttal</li> <li>■ Csőcsatlakozó szorítógyűrűvel</li> <li>■ Csőcsatlakozások MSZ EN 877 szerint</li> <li>■ Súly: 13 kg</li> </ul>	<b>7300.10.20</b>
	DN 150 mintavételi edény	<ul style="list-style-type: none"> <li>■ Lipurex/Lipurat/ Lipator/Lipatomat zsírleválasztók</li> <li>□ NG 5.5 – 10 l/s</li> </ul>	<ul style="list-style-type: none"> <li>■ AISI 316 rozsdamentes acél alap- anyagból</li> <li>■ Íves kialakítás</li> <li>■ Független, DN150 vízkivételi ponttal</li> <li>■ Csőcsatlakozó szorítógyűrűvel</li> <li>■ Csőcsatlakozások MSZ EN 877 szerint</li> <li>■ Súly: 14 kg</li> </ul>	<b>7300.15.20</b>
	DN 200 mintavételi edény	<ul style="list-style-type: none"> <li>■ Lipurex/Lipurat/ Lipator/Lipatomat zsírleválasztók</li> <li>□ NG 15 – 20 l/s</li> </ul>	<ul style="list-style-type: none"> <li>■ AISI 316 rozsdamentes acél alap- anyagból</li> <li>■ Íves kialakítás</li> <li>■ Független, DN200 vízkivételi ponttal</li> <li>■ Csőcsatlakozó szorítógyűrűvel</li> <li>■ Csőcsatlakozások MSZ EN 877 szerint</li> <li>■ Súly: 15 kg</li> </ul>	<b>7300.16.20</b>

	Megnevezés	Az alábbihoz alkalmazható	Leírás	Cikkszám
	DN 100 elzáró befolyó oldalra	<ul style="list-style-type: none"> <li>Műanyag zsírleválasztók, Eco-Mobil 0,5 l/s</li> </ul>	<ul style="list-style-type: none"> <li>Alapanyaga PVC</li> <li>110 mm-es tokkal, gumitömítéssel két oldalán</li> <li>Méreték: 176 x 330 mm (L x H)</li> <li>Súly: 2.75 kg</li> </ul>	<b>0175.13.84</b>
	DN 150 elzáró befolyó oldalra	<ul style="list-style-type: none"> <li>Műanyag zsírleválasztók</li> </ul>	<ul style="list-style-type: none"> <li>Alapanyaga PVC</li> <li>160 mm-es tokkal, gumitömítéssel két oldalán</li> <li>Méreték: 226 x 510 mm (L x H)</li> <li>Súly: 6.5 kg</li> </ul>	<b>0175.13.85</b>
	DN 100 elzáró	<ul style="list-style-type: none"> <li>Szabadon álló zsírleválasztók</li> <li>Szabadon álló keményítő leválasztók</li> </ul>	<ul style="list-style-type: none"> <li>Alapanyaga öntöttvas</li> <li>Rozsdamentes acél zárószerelvényrel</li> <li>Vastagság: 50 mm</li> <li>Elzárókerék átmérője: 200 mm</li> </ul>	<b>7602.00.12</b>
	DN 150 elzáró	<ul style="list-style-type: none"> <li>Szabadon álló zsírleválasztók</li> <li>Szabadon álló keményítő leválasztók</li> </ul>	<ul style="list-style-type: none"> <li>Alapanyaga öntöttvas</li> <li>Rozsdamentes acél zárószerelvényrel</li> <li>Vastagság: 60 mm</li> <li>Elzárókerék átmérője: 200 mm</li> </ul>	<b>7604.00.12</b>
	DN 200 elzáró	<ul style="list-style-type: none"> <li>Szabadon álló zsírleválasztók</li> <li>Szabadon álló keményítő leválasztók</li> </ul>	<ul style="list-style-type: none"> <li>Alapanyaga öntöttvas</li> <li>Rozsdamentes acél zárószerelvényrel</li> <li>Vastagság: 60 mm</li> <li>Elzárókerék átmérője: 250 mm</li> </ul>	<b>7610.00.12</b>