

Sinkamat-K PE

Termékinformáció

- Alkalmazási területek
 - Fagymentes helyiségekben szabadon álló beépítésre a vízszatorlódási szint alá (pl.: pincék, hobbiszobák és mosókonyhák)
 - Fekáliamentes házi szennyvízhez (pl.: zuhanyzók)
- PE tartály
- MSZ EN 12050-2 alapján ellenőrizve

ACO termékelőnyök

- Gyorscsatlakozóval, szivattyú beépítése, bontása szerszámmentesen történhet
- Kis beépítési méretekkel rendelkezik az innovatív kialakításnak köszönhetően
- Karbantartás szerszámmentesen történhet

Megjelenés





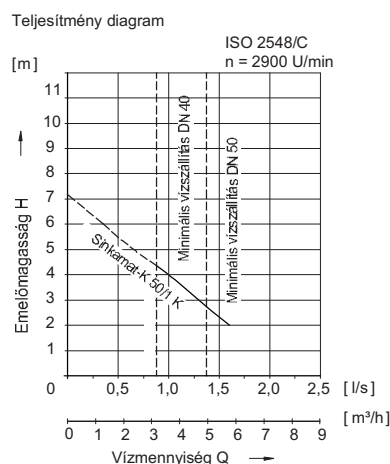
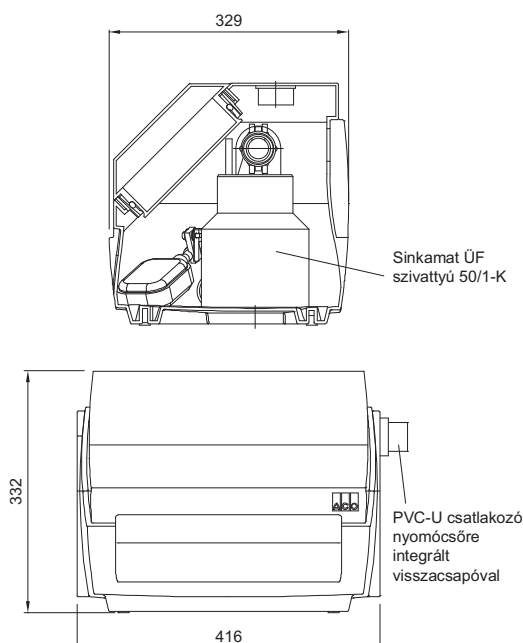





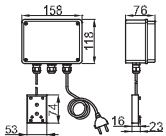

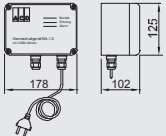
Műszaki adatok és rendelési információ

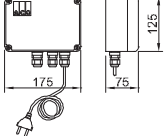

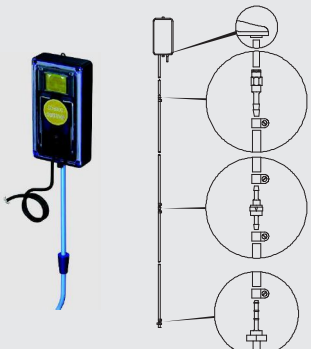
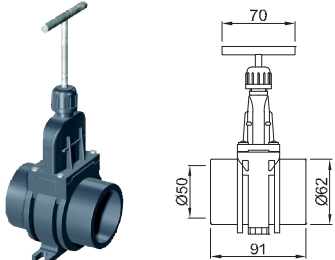
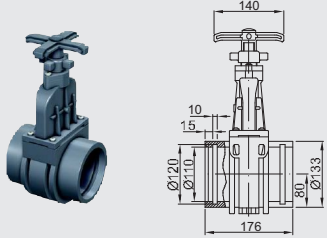
Teljesítmény		Áramfelvétel	Feszültség	Fordulat-szám	Szemcse-méret	Teljes térfogat	Hasznos térfogat	Cikkszám
P1	P2							
[kW]	[kW]	[A]	[V]	[U/perc]	[mm]	[l]	Befolyási magasság Z1 [l]	
Típus: 50/1-K								
0,30	0,13	1,8	230	2800	10	30	10	620386

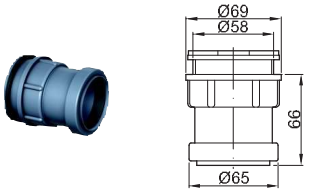
Tartozékok

Rendelési információ				
	Termék megnevezése	Az alábbiakhoz alkalmazható	Leírás	Cikkszám
 	Jelzőberendezés és elárasztás jelző készlet	<ul style="list-style-type: none"> ■ Minden átemelő berendezéshez 	<ul style="list-style-type: none"> ■ Szivárgás jelzésére ■ Elektromosságot vezető folyadékokhoz ■ Potenciál mentes kapcsolat ■ Fény- és hang vészjelzés (kb. 80 dB) ■ Berendezés mérete: 160 x 120 x 75 mm (L x H x T) ■ IP 65 védelem ■ Üzemi feszültség: 230 V/AC 50/60 Hz ■ Üzemkész <ul style="list-style-type: none"> □ Kábel: 1,4 m ■ Elárasztás jelző 10 m kábellel 	0150.34.75
 	Jelzőberendezés GSM-Modullal	<ul style="list-style-type: none"> ■ Szagsemlegesítő berendezés ■ Minden Multi típusú átemelőberendezés 	<ul style="list-style-type: none"> ■ Hálózatifüggetlen riasztás ■ Fény- és hang vészjelzés ■ Szabadon konfigurálható <ul style="list-style-type: none"> □ 6 digitális □ 2 analóg ■ Vészjelző kimenet 12V ■ GSM antennakábellel együtt (2,5 m kábel) ■ Riasztás küldése SMS-ben ■ Épületen kívül is beépíthető ■ Berendezés mérete: 178 x 125 x 102 mm (L x H x T) ■ Hagyományos SIM kártyához ■ IP 54 védelem (IP 44 védelem antennacsatlakozóval) ■ Üzemi feszültség: 230 AC 50/60 Hz 	0150.46.94
 	Jelzőberendezés	<ul style="list-style-type: none"> ■ Minden Multi típusú átemelőberendezés 	<ul style="list-style-type: none"> ■ Önfeltöltős ■ Potenciálmentes kapcsolat ■ Fény- és hang vészjelzés ■ Jeladó nélkül ■ Épületen kívül is beépíthető ■ Berendezés mérete: 175 x 125 x 75 mm (L x H x T) ■ IP 65 védelem ■ Üzemi feszültség: 230 AC 50/60 Hz ■ Üzemkész állapotban 2m kábellel 	0150.26.73

	Termék megnevezése	Az alábbiakhoz alkalmazható	Leírás	Cikkszám
	Levegő bepermetezés	<ul style="list-style-type: none"> ■ Muli-Star DDP 1/2 ■ Muli-Mini 	<ul style="list-style-type: none"> ■ Muli-Mini és Muli-Star DDP átemelőberendezésekhez ■ Kompresszorral és tartozékokkal ■ Az üzembiztonság növelése céljából ■ Felúszó szennyeződés esetén (zsíros szennyvíz) 	0154.81.27
	DN50 tolózár	<ul style="list-style-type: none"> ■ Muli-Mini 	<ul style="list-style-type: none"> ■ PVC alapanyagú ■ DN 50 ■ DIN 19538-nak megfelelő tömítőgyűrűvel 	0175.18.33
	DN100 tolózár	<ul style="list-style-type: none"> ■ Átemelő berendezések 	<ul style="list-style-type: none"> ■ PVC alapanyagú ■ Mindkét oldalon tömítőgyűrűs tokkal ■ Teljes méret: 176 x 330 mm (L x H) ■ Súly: 2,75 kg 	0175.13.84
	Kettős közcsavar 2" x 2"	<ul style="list-style-type: none"> ■ Muli-Mini □ Nyomócső 	<ul style="list-style-type: none"> ■ 1.4301 rozsdamentes acélból 	0155.00.44
	Befolyócsonk DN 50	<ul style="list-style-type: none"> ■ Muli-Mini 	<ul style="list-style-type: none"> ■ Műanyagból ■ Oldalsó becsatlakozáshoz ■ Súly: 0,1 kg 	2410.00.04
	Speciális rögzítőelem DN 50	<ul style="list-style-type: none"> ■ Muli-Mini 	<ul style="list-style-type: none"> ■ DN50 (külső átmérő: 48-52 mm) nyomócső kiegészítésére 	0175.32.32
	Speciális rögzítőelem DN 50	<ul style="list-style-type: none"> ■ Muli-Mini 	<ul style="list-style-type: none"> ■ DN50 (külső átmérő: 57-61 mm) nyomócső kiegészítésére 	0175.16.84
	Speciális rögzítőelem DN 70	<ul style="list-style-type: none"> ■ Muli-Mini 	<ul style="list-style-type: none"> ■ DN70 (külső átmérő: 73-76 mm) nyomócső kiegészítésére 	0175.07.79