

Muli-Star DDP

Termékinformáció

- Alkalmazási területek
 - Ikerházak
 - Irodaépületek, hotelek
 - Kórházak
- PE tartály
- 2 szivattyúval
 - IP 68 védelem
- Vezérlés
 - IP 54 védelem
- Szemcseméret: 65 mm
- MSZ EN 12050-1 alapján ellenőrizve

ACO termékelőnyök

- Alacsony súly
- Különböző magasságú becsatlakozási lehetőségekkel
- Minden alkatrész vegyszerállósága kiváló
- Leválasztó berendezések után köthető
- Gyorsan beépíthető
- Üzemkész állapotban
- Nagy hasznos térfogat: 185 l
- 780mm széles ajtónyíláshoz is

Megjelenés





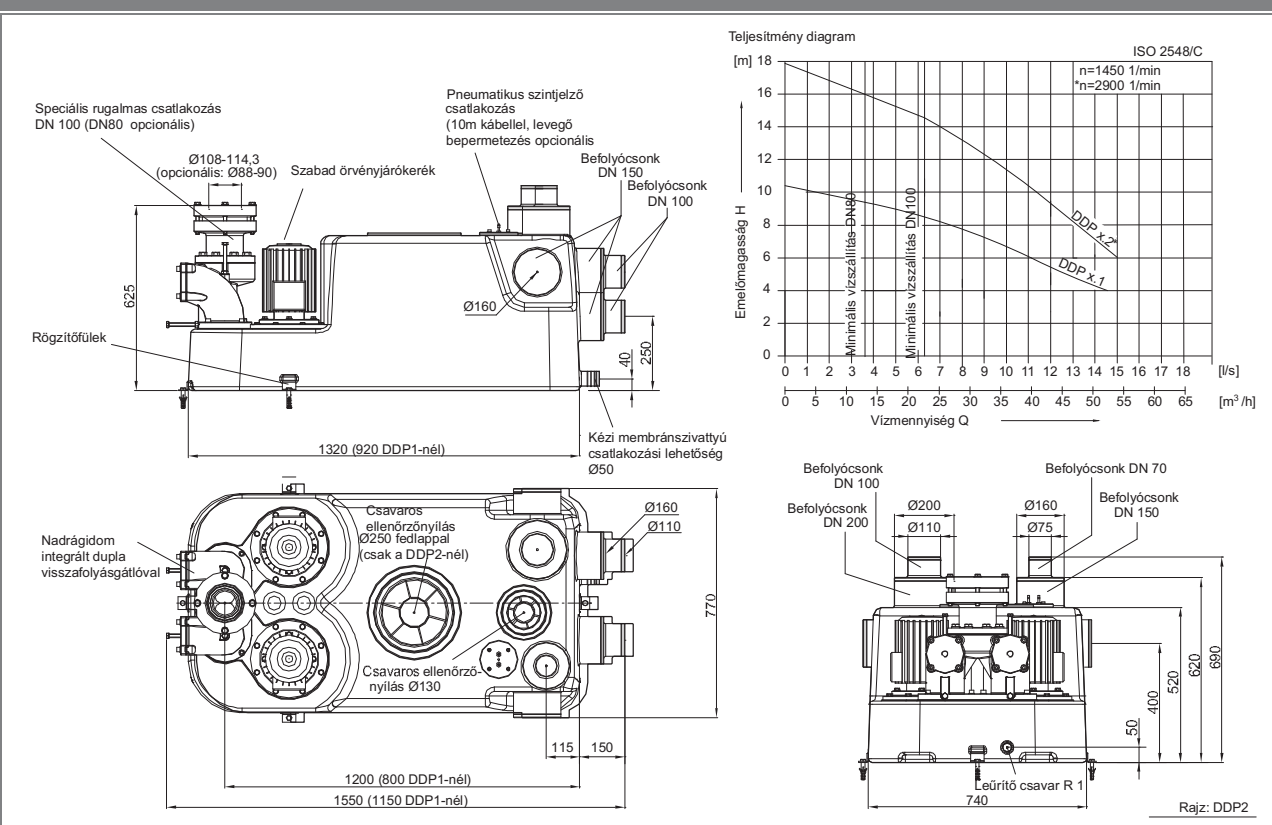





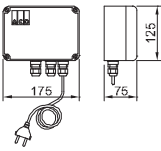

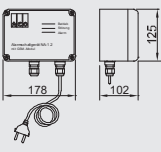

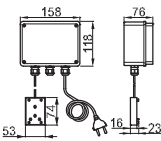

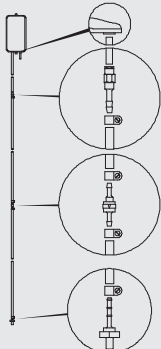

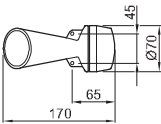

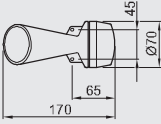



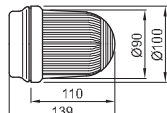

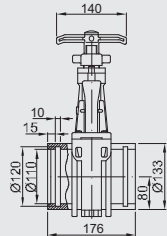
Műszaki adatok és rendelési információ

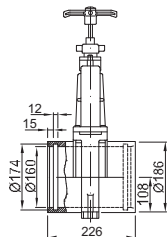

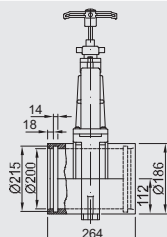

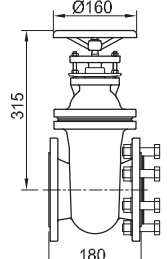

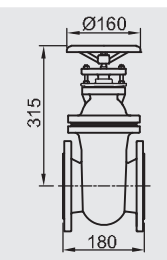

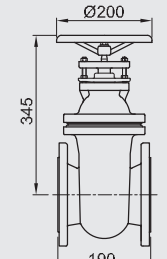
Teljesítmény		Áramfelvétel [A]	Feszültség [V]	Fordulat-szám [U/perc]	Teljes Térfogat [l]	Hasznos térfogat			Súly [kg]	Cikkszám
P1 [kW]	P2 [kW]					Befolyási magasság Z1 [l]	Befolyási magasság Z2 [l]	Befolyás fentről [l]		
Típus: Muli-Star DDP 1.1										
1,83	1,5	5	400	1400	150	65	110	110	104	1202.00.01
Típus: Muli-Star DDP 1.2										
3,45	3	10	400	2800	150	65	110	110	123	1202.00.02
Típus: Muli-Star DDP 2.1										
1,83	1,5	5	400	1400	300	95	185	185	108	1202.00.04
Típus: Muli-Star DDP 2.2										
3,45	3	10	400	2800	300	95	185	185	128	1202.00.05

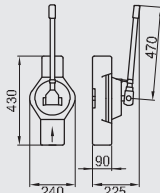
Tartozékok

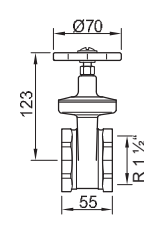
Rendelési információ				
	Termék megnevezése	Az alábbiakhoz alkalmazható	Leírás	Cikkszám
 	Jelzőberendezés	<ul style="list-style-type: none"> ■ Minden Multi típusú átemelő-berendezés 	<ul style="list-style-type: none"> ■ Önfeltöltős ■ Potenciálmentes kapcsolat ■ Fény és hang vészjelzés ■ Jeladó nélkül ■ IP 65 védelem ■ Üzemi feszültség: 230 AC 50/60 Hz ■ Üzemkész, Kábel: 2 m 	0150.26.73
 	Jelzőberendezés GSM-Modullal	<ul style="list-style-type: none"> ■ Minden Multi típusú átemelő-berendezés 	<ul style="list-style-type: none"> ■ Hálózathügetlen riasztás ■ Fény- és hang vészjelzés ■ Vészjelző kimenet 12V ■ GSM antennával (2,5m kábel) ■ Vészjelzés küldése sms-ben ■ Hagyományos SIM kártyához ■ IP 54 védelem (IP 44 védelem antennacsatlakozóval) ■ Üzemi feszültség: 230 AC 50/60 Hz 	0150.46.94
 	Jelzőberendezés és elárasztás jelző készlet	<ul style="list-style-type: none"> ■ Minden átemelő berendezéshez 	<ul style="list-style-type: none"> ■ Szivárgás jelzésére ■ Elektromosságot vezető folyadékokhoz ■ Potenciál mentes kapcsolat ■ Fény és hang vészjelzés ■ IP 65 védelem ■ Üzemi feszültség: 230 AC 50/60 Hz ■ Üzemkész □ Kábelhossz: 1,4 m ■ Elárasztás jelző 10 m kábellel 	0150.34.75
 	Levegő bepermetezés	<ul style="list-style-type: none"> ■ Multi-Star DDP 1/2 ■ Multi-Mini 	<ul style="list-style-type: none"> ■ Multi-Mini és Multi-Star DDP áttemelő-berendezésekhez ■ Kompresszorral és tartozékokkal ■ Az üzembiztonság növelése céljából ■ Felúszó szennyeződés esetén (zsíros szennyvíz) 	0154.81.27
 	Jelzőkürt	<ul style="list-style-type: none"> ■ Multi Max-F vezérlések ■ Átemelők Multi Control vezérléssel 	<ul style="list-style-type: none"> ■ Üzemi feszültség: 230 V AC ■ Áramfelvétel: 15 mA ■ Méret: 172 x 70 x 78 mm (L x B x T) ■ IP 33 védelem ■ 92 dB(A) 	0178.61.94
 	Jelzőkürt	<ul style="list-style-type: none"> ■ Jelzőberendezés ■ Jelzőberendezés GSM modullal 	<ul style="list-style-type: none"> ■ Üzemi feszültség: 12 V DC ■ Áramfelvétel: 150 mA ■ 172x70x78 mm (L x B x T) ■ IP 33 védelem ■ 92 dB(A) 	0150.58.14

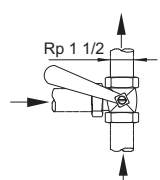
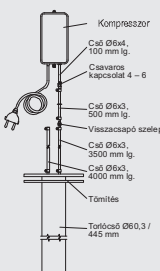
		Termék megnevezése	Az alábbiakhoz alkalmazható	Leírás	Cikkszám
		Fényjelző	<ul style="list-style-type: none"> ■ Átemelők Multi Control vezérléssel 	<ul style="list-style-type: none"> ■ 230 V ■ Áramfelvétel: 70 mA 	0178.62.08
		DN 100 elzáró hozzáfolyási oldalra	<ul style="list-style-type: none"> ■ Átemelő berendezések ■ Műanyag zsírleválasztók ■ Műanyag keményítőleválasztók ■ Eco-Mobil – 0,5 l/s teljesítményű 	<ul style="list-style-type: none"> ■ PVC alapanyagú ■ Mindkét oldalon tömítőgyűrűs tokkal ■ Teljes méret: 176 x 330 mm (L x H) ■ Súly: 2,75 kg 	0175.13.84
		DN 150 elzáró hozzáfolyási oldalra	<ul style="list-style-type: none"> ■ Átemelő berendezések ■ Műanyag zsírleválasztók ■ Műanyag keményítőleválasztók 	<ul style="list-style-type: none"> ■ PVC alapanyagú ■ Mindkét oldalon tömítőgyűrűs tokkal ■ Teljes méret: 226 x 510 mm (L x H) ■ Súly: 6,5 kg 	0175.13.85
		DN 200 elzáró hozzáfolyási oldalra	Muli-Star DDP 1/2	<ul style="list-style-type: none"> ■ PVC alapanyagú ■ Mindkét oldalon tömítőgyűrűs tokkal ■ Teljes méret: 264 x 637 mm (L x H) ■ Súly: 8,4 kg 	0170.20.83
		DN 80 elzáró nyomó oldalra	<ul style="list-style-type: none"> ■ Muli-Star MDP1/MWP1 ■ Muli-Star DDP 1/2 	<ul style="list-style-type: none"> ■ Öntöttvasból ■ 8 csavaranyával ■ 1 tömítés ■ Beépítési hossz: 180 mm ■ Súly: 21 kg 	0154.51.93
		DN 80 elzáró nyomó oldalra	<ul style="list-style-type: none"> ■ Átemelő berendezések ■ Muli-Pro PE/VA 	<ul style="list-style-type: none"> ■ Öntöttvasból ■ Nyomócsőhöz ■ Beépítési hossz: 180 mm ■ Súly: 21 kg 	0159.09.89
		Rögzítő készlet DN 80	<ul style="list-style-type: none"> ■ Elzáró ■ 0159.09.89 	<ul style="list-style-type: none"> ■ 8 csavaranyával ■ 1 tömítés 	0159.00.19
		DN 100 elzáró nyomó oldalra	<ul style="list-style-type: none"> ■ Átemelő berendezések 	<ul style="list-style-type: none"> ■ Öntöttvasból ■ Nyomócsőhöz ■ Beépítési hossz: 190 mm ■ Súly: 32 kg 	0159.09.90
		Rögzítő készlet DN 100	<ul style="list-style-type: none"> ■ Elzáró ■ 0159.09.90 	<ul style="list-style-type: none"> ■ 8 csavaranyával ■ 1 tömítés 	0159.00.20

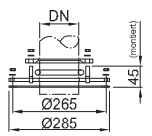
	Termék megnevezése	Az alábbiakhoz alkalmazható	Leírás	Cikkszám
 	Kézi membrán szivattyú R 1 1/2"	<ul style="list-style-type: none"> ■ Átemelő berendezések 	<ul style="list-style-type: none"> ■ Falra erősíthető ■ A cső tartozék □ átmérő: 48 mm ■ A csőbilincsek tartozékok 	0175.23.73
 	Elzáró R 1 1/2"	<ul style="list-style-type: none"> ■ Átemelő berendezések 	<ul style="list-style-type: none"> ■ Kézi membrán szivattyúhoz 	0159.10.12
 	Háromjratú csap R 1 1/2"	<ul style="list-style-type: none"> ■ Átemelő berendezések 	<ul style="list-style-type: none"> ■ Kézi membrán szivattyúhoz 	0159.10.14
	Levegő bepermetezés		<ul style="list-style-type: none"> ■ Az üzembiztonság növelése céljából felúszó szennyeződések ellen (pl. zsírleválasztóknál) ■ Nyomócső kompresszorral 230 V 	<p>0159.00.48</p> <p>0159.00.47</p>
	Vezérlődoboz főkapcsolóval	<ul style="list-style-type: none"> ■ Multi-Star DDP 1/2 	<ul style="list-style-type: none"> ■ Multi Star DDP átemelő meglévő vezérlődobozának helyettesítésére ■ A főkapcsolóval az egész berendezést áramtalanítani lehet 	0150.33.86
	Tömítőgyűrű	<ul style="list-style-type: none"> ■ Fákablock II ■ Minden Multi Átemelő berendezés 	<ul style="list-style-type: none"> ■ DN80 nyomócső kiegészítéséhez 	0159.37.97
	Befolyócsonk	<ul style="list-style-type: none"> ■ Multi-Pro VA 	<ul style="list-style-type: none"> ■ Az átemelők oldalsó bekötéséhez 	<p>DN 100 0175.07.58</p> <p>DN 150 0175.07.61</p>