

**Muli Pro-PE K parallel**

**Termékinformáció**

- Alkalmazási területek
  - Nagy szennyvízmennyiséget termelő kereskedelmi és ipari létesítmények
  - Hosszú nyomócsőhöz, nagy emelési magasság igényhez
- PE tartály
- 2 Szivattyú
  - IP 68 védelem
- Kapcsoló és jelzőberendezéssel
  - IP 54 védelem

**ACO termékelőnyök**

- Nagy térfogatú tartály
- 8 becsatlakozási lehetőség 4 különböző magasságban
- Nagyfokú üzembiztonság a levegő-bepermetezésnek köszönhetően
- Energiatakarékos csatornás járókerék
- 2 részre bontható
- 780mm széles ajtónyíláshoz is
- MSZ EN 12050-1 alapján ellenőrizve

**Megjelenés**





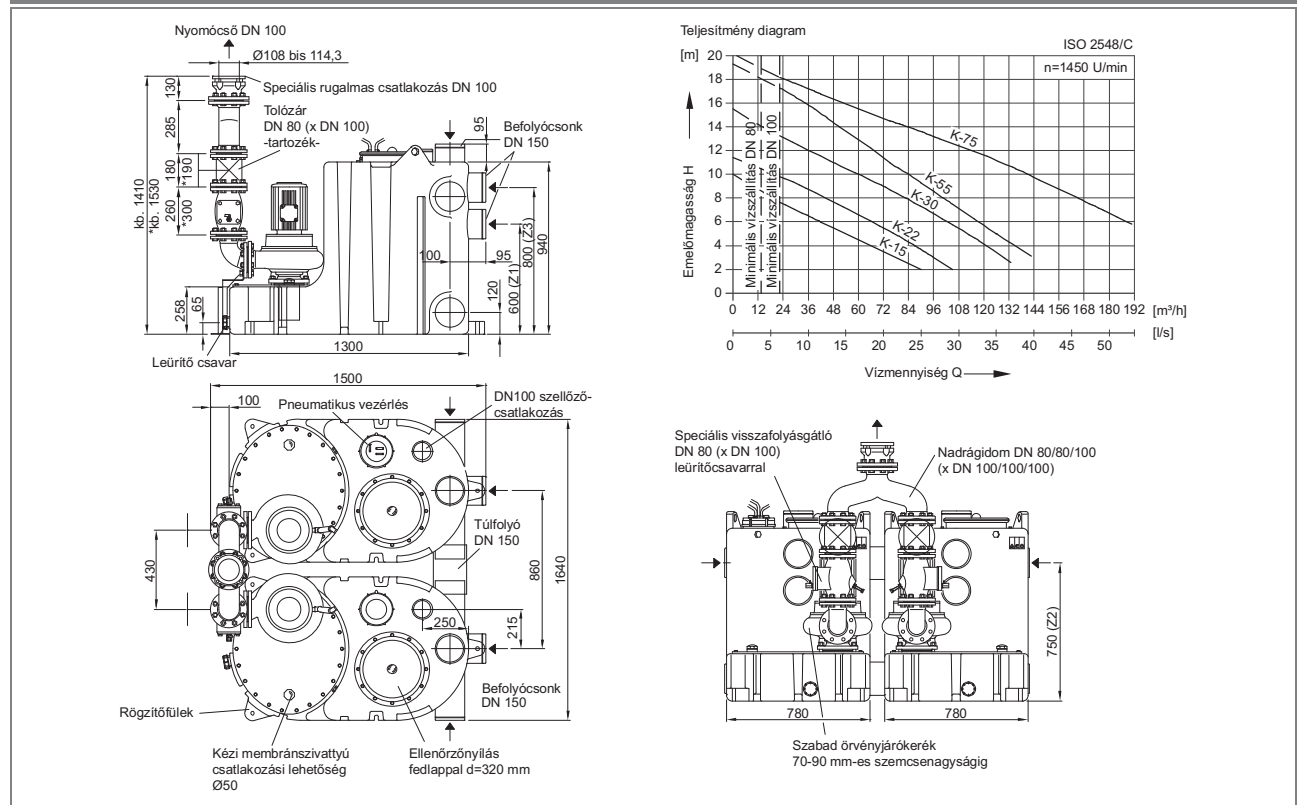





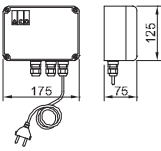

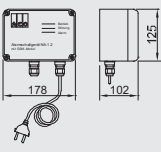

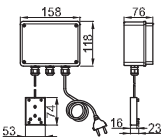

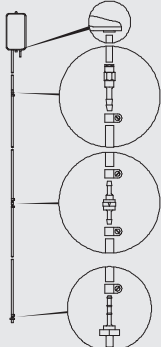

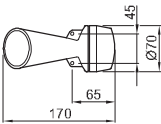

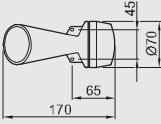



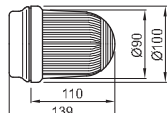

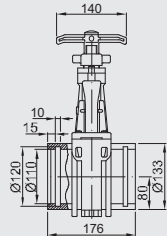
**Műszaki adatok és rendelési információ**

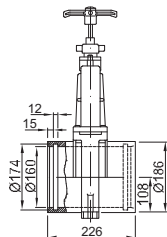

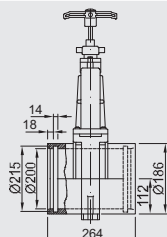

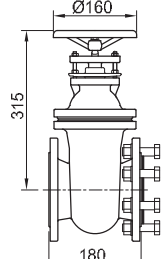

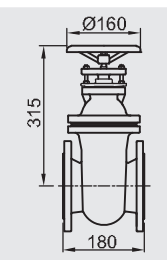

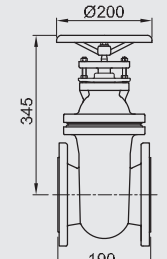
Teljesítmény					Teljes	Hasznos térfogat Befolyási magasság				Súly	Cikkszám
P1	P2	Áramfelvétel	Feszültség	Fordulatszám	Térfogat	Z1	Z2	Z3	Fentről		
[kW]	[kW]	[A]	[V]	[U/perc]	[l]	[l]	[l]	[l]	[l]	[kg]	
<b>Típus: Muli Pro-PE K-15 parallel</b>											
2,01	1,5	3,6	400	1450	1040	480	610	660	660	315	<b>0175.13.23</b>
<b>Típus: Muli Pro-PE K-22 parallel</b>											
2,94	2,2	5,2	400	1450	1040	480	610	660	660	325	<b>0175.13.24</b>
<b>Típus: Muli Pro-PE K-30 parallel</b>											
3,87	3	6,6	400	1450	1040	480	610	660	660	420	<b>0175.13.25</b>
<b>Típus: Muli Pro-PE K-55 parallel</b>											
6,71	5,5	11,6	400	1450	1040	480	610	660	660	465	<b>0175.13.26</b>
<b>Típus: Muli Pro-PE K-75 parallel</b>											
8,97	7,5	15,5	400	1450	1040	480	610	660	660	510	<b>0175.13.27</b>

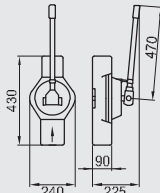
**Tartozékok**

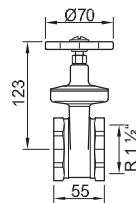
Rendelési információ				
	Termék megnevezése	Az alábbiakhoz alkalmazható	Leírás	Cikkszám
 	Jelzőberendezés	<ul style="list-style-type: none"> <li>■ Minden Multi típusú átemelő-berendezés</li> </ul>	<ul style="list-style-type: none"> <li>■ Önfeltöltős</li> <li>■ Potenciálmentes kapcsolat</li> <li>■ Fény és hang vészjelzés</li> <li>■ Jeladó nélkül</li> <li>■ IP 65 védelem</li> <li>■ Üzemi feszültség: 230 AC 50/60 Hz</li> <li>■ Üzemkész, Kábel: 2 m</li> </ul>	<b>0150.26.73</b>
 	Jelzőberendezés GSM-Modullal	<ul style="list-style-type: none"> <li>■ Minden Multi típusú átemelő-berendezés</li> </ul>	<ul style="list-style-type: none"> <li>■ Hálózatfüggetlen riasztás</li> <li>■ Fény- és hang vészjelzés</li> <li>■ Vészjelző kimenet 12V</li> <li>■ GSM antennával (2,5m kábel)</li> <li>■ Vészjelzés küldése sms-ben</li> <li>■ Hagyományos SIM kártyához</li> <li>■ IP 54 védelem (IP 44 védelem antennacsatlakozóval)</li> <li>■ Üzemi feszültség: 230 AC 50/60 Hz</li> </ul>	<b>0150.46.94</b>
 	Jelzőberendezés és elárasztás jelző készlet	<ul style="list-style-type: none"> <li>■ Minden átemelő berendezéshez</li> </ul>	<ul style="list-style-type: none"> <li>■ Szivárgás jelzésére</li> <li>■ Elektromosságot vezető folyadékokhoz</li> <li>■ Potenciál mentes kapcsolat</li> <li>■ Fény és hang vészjelzés</li> <li>■ IP 65 védelem</li> <li>■ Üzemi feszültség: 230 AC 50/60 Hz</li> <li>■ Üzemkész</li> <li>□ Kábelhossz: 1,4 m</li> <li>■ Elárasztás jelző 10 m kábellel</li> </ul>	<b>0150.34.75</b>
 	Levegő bepermetezés	<ul style="list-style-type: none"> <li>■ Multi-Star DDP 1/2</li> <li>■ Multi-Mini</li> </ul>	<ul style="list-style-type: none"> <li>■ Multi-Mini és Multi-Star DDP áttemelő-berendezésekhez</li> <li>■ Kompresszorral és tartozékokkal</li> <li>■ Az üzembiztonság növelése céljából</li> <li>■ Felúszó szennyeződés esetén (zsíros szennyvíz)</li> </ul>	<b>0154.81.27</b>
 	Jelzőkürt	<ul style="list-style-type: none"> <li>■ Multi Max-F vezérlések</li> <li>■ Átemelők Multi Control vezérléssel</li> </ul>	<ul style="list-style-type: none"> <li>■ Üzemi feszültség: 230 V AC</li> <li>■ Áramfelvétel: 15 mA</li> <li>■ Méret: 172 x 70 x 78 mm (L x B x T)</li> <li>■ IP 33 védelem</li> <li>■ 92 dB(A)</li> </ul>	<b>0178.61.94</b>
 	Jelzőkürt	<ul style="list-style-type: none"> <li>■ Jelzőberendezés</li> <li>■ Jelzőberendezés GSM modullal</li> </ul>	<ul style="list-style-type: none"> <li>■ Üzemi feszültség: 12 V DC</li> <li>■ Áramfelvétel: 150 mA</li> <li>■ 172x70x78 mm (L x B x T)</li> <li>■ IP 33 védelem</li> <li>■ 92 dB(A)</li> </ul>	<b>0150.58.14</b>

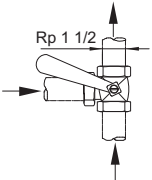
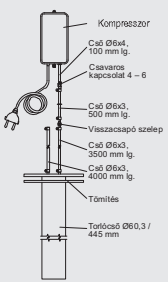
		<b>Termék megnevezése</b>	<b>Az alábbiakhoz alkalmazható</b>	<b>Leírás</b>	<b>Cikkszám</b>
		Fényjelző	<ul style="list-style-type: none"> <li>■ Átemelők Multi Control vezérléssel</li> </ul>	<ul style="list-style-type: none"> <li>■ 230 V</li> <li>■ Áramfelvétel: 70 mA</li> </ul>	<b>0178.62.08</b>
		DN 100 elzáró hozzáfolyási oldalra	<ul style="list-style-type: none"> <li>■ Átemelő berendezések</li> <li>■ Műanyag zsírleválasztók</li> <li>■ Műanyag keményítőleválasztók</li> <li>■ Eco-Mobil – 0,5 l/s teljesítményű</li> </ul>	<ul style="list-style-type: none"> <li>■ PVC alapanyagú</li> <li>■ Mindkét oldalon tömítőgyűrűs tokkal</li> <li>■ Teljes méret: 176 x 330 mm (L x H)</li> <li>■ Súly: 2,75 kg</li> </ul>	<b>0175.13.84</b>
		DN 150 elzáró hozzáfolyási oldalra	<ul style="list-style-type: none"> <li>■ Átemelő berendezések</li> <li>■ Műanyag zsírleválasztók</li> <li>■ Műanyag keményítőleválasztók</li> </ul>	<ul style="list-style-type: none"> <li>■ PVC alapanyagú</li> <li>■ Mindkét oldalon tömítőgyűrűs tokkal</li> <li>■ Teljes méret: 226 x 510 mm (L x H)</li> <li>■ Súly: 6,5 kg</li> </ul>	<b>0175.13.85</b>
		DN 200 elzáró hozzáfolyási oldalra	Muli-Star DDP 1/2	<ul style="list-style-type: none"> <li>■ PVC alapanyagú</li> <li>■ Mindkét oldalon tömítőgyűrűs tokkal</li> <li>■ Teljes méret: 264 x 637 mm (L x H)</li> <li>■ Súly: 8,4 kg</li> </ul>	<b>0170.20.83</b>
		DN 80 elzáró nyomó oldalra	<ul style="list-style-type: none"> <li>■ Muli-Star MDP1/MWP1</li> <li>■ Muli-Star DDP 1/2</li> </ul>	<ul style="list-style-type: none"> <li>■ Öntöttvasból</li> <li>■ 8 csavaranyával</li> <li>■ 1 tömítés</li> <li>■ Beépítési hossz: 180 mm</li> <li>■ Súly: 21 kg</li> </ul>	<b>0154.51.93</b>
		DN 80 elzáró nyomó oldalra	<ul style="list-style-type: none"> <li>■ Átemelő berendezések</li> <li>■ Muli-Pro PE/VA</li> </ul>	<ul style="list-style-type: none"> <li>■ Öntöttvasból</li> <li>■ Nyomócsőhöz</li> <li>■ Beépítési hossz: 180 mm</li> <li>■ Súly: 21 kg</li> </ul>	<b>0159.09.89</b>
		Rögzítő készlet DN 80	<ul style="list-style-type: none"> <li>■ Elzáró</li> <li>■ 0159.09.89</li> </ul>	<ul style="list-style-type: none"> <li>■ 8 csavaranyával</li> <li>■ 1 tömítés</li> </ul>	<b>0159.00.19</b>
		DN 100 elzáró nyomó oldalra	<ul style="list-style-type: none"> <li>■ Átemelő berendezések</li> </ul>	<ul style="list-style-type: none"> <li>■ Öntöttvasból</li> <li>■ Nyomócsőhöz</li> <li>■ Beépítési hossz: 190 mm</li> <li>■ Súly: 32 kg</li> </ul>	<b>0159.09.90</b>
		Rögzítő készlet DN 100	<ul style="list-style-type: none"> <li>■ Elzáró</li> <li>■ 0159.09.90</li> </ul>	<ul style="list-style-type: none"> <li>■ 8 csavaranyával</li> <li>■ 1 tömítés</li> </ul>	<b>0159.00.20</b>

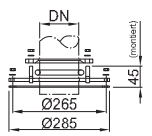
	Termék megnevezése	Az alábbiakhoz alkalmazható	Leírás	Cikkszám
 	Kézi membrán szivattyú R 1 1/2"	<ul style="list-style-type: none"> <li>■ Átemelő berendezések</li> </ul>	<ul style="list-style-type: none"> <li>■ Falra erősíthető</li> <li>■ A cső tartozék</li> <li>□ átmérő: 48 mm</li> <li>■ A csőbilincsek tartozékok</li> </ul>	<b>0175.23.73</b>
 	Elzáró R 1 1/2"	<ul style="list-style-type: none"> <li>■ Átemelő berendezések</li> </ul>	<ul style="list-style-type: none"> <li>■ Kézi membrán szivattyúhoz</li> </ul>	<b>0159.10.12</b>
 	Háromjratú csap R 1 1/2"	<ul style="list-style-type: none"> <li>■ Átemelő berendezések</li> </ul>	<ul style="list-style-type: none"> <li>■ Kézi membrán szivattyúhoz</li> </ul>	<b>0159.10.14</b>
	Levegő bepermetezés		<ul style="list-style-type: none"> <li>■ Az üzembiztonság növelése céljából felúszó szennyeződések ellen (pl. zsírleválasztóknál)</li> <li>■ Nyomócső kompresszorral 230 V</li> </ul>	
		Muli-PE S duo		<b>0159.00.48</b>
		Muli-PE S mono		<b>0159.00.47</b>
	Vezérlődoboz főkapcsolóval	<ul style="list-style-type: none"> <li>■ Muli-Star DDP 1/2</li> </ul>	<ul style="list-style-type: none"> <li>■ Muli Star DDP átemelő meglévő vezérlődobozának helyettesítésére</li> <li>■ A főkapcsolóval az egész berendezést áramtalanítani lehet</li> </ul>	<b>0150.33.86</b>
	Tömítőgyűrű	<ul style="list-style-type: none"> <li>■ Fákablock II</li> <li>■ Minden Muli Átemelő berendezés</li> </ul>	<ul style="list-style-type: none"> <li>■ DN80 nyomócső kiegészítéséhez</li> </ul>	<b>0159.37.97</b>
			<ul style="list-style-type: none"> <li>■ Az átemelők oldalsó bekötéséhez</li> </ul>	DN 100 <b>0175.07.58</b>
	Befolyócsonk	<ul style="list-style-type: none"> <li>■ Muli-Pro VA</li> </ul>		DN 150 <b>0175.07.61</b>