

Coalisator-E szabadon álló olajleválasztó rozsdamentes acélból

Termékinformáció

ACO termékelőnyök

- Iszaptér csatlakoztatható
- A koaleszcenzs szűrő eltávolítása esetén (tisztítás miatt) a berendezés továbbra is 2. osztályú leválasztóként funkcionál.

- Olajleválasztó berendezés
- 1.4301 rozsdamentes acélból
- MSZ EN 858 alapján

- Szabadon álló kivitel
- 2 db fedlappal
- DN200 csatlakozó csőcsonkokkal
- Automatikusan működő biztonsági úszózárral
- Úszó 1.4301 rozsdamentes acélból
- Gumírozott úszózár
- Kivehető koaleszcenzs szűrővel
- Iszaptér külön rendelhető 7226.20.30 cikkszámom
- ACO Passavant rendszer



Rendelés információj

NG [l/s]	Csőcsatlakozás	Térfogat		Súly		Cikkszám
		Olajtér [l]	Összes [l]	Legnehezebb elem súlya [kg]	Összes [kg]	
20	DN 200	155	425	420	850	7609.15.70
		425	1725	420	850	7609.35.70

Méret

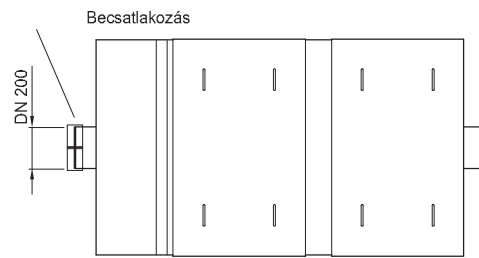
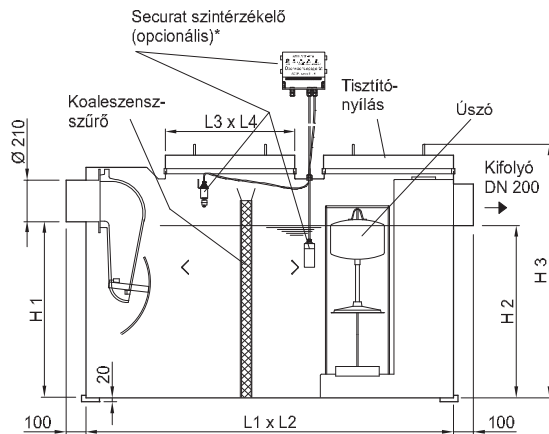

Coalisator - E iszaptér

NG [l/s]	Csőcsatlakozás	Méret						
		L1 [mm]	L2 [mm]	L3 [mm]	L4 [mm]	H1 [mm]	H2 [mm]	H3 [mm]
20	DN 200	1860	1090	650	1080	890	870	1300

Coalisator-E szabadon álló iszaptér rozsdamentes acélból

Termékinformáció

ACO termékelőnyök

- Coalisator-E olajleválasztó berendezéshez iszaptér
- Szükséges tartozék
- Rozsdamentes acélból szabadon álló kivitel
- Térfogat: 2550 l
- Ki- és befolyócsonk: DN200



Rendelés információ

Az alábbihoz alkalmazható	Iszaptér [l]	Méret			Cikkszám
		Hossz [mm]	Szélesség [mm]	Magasság [mm]	
Coalisator-E olajleválasztó	2550	2660	1090	1300	7226.20.30

Méret

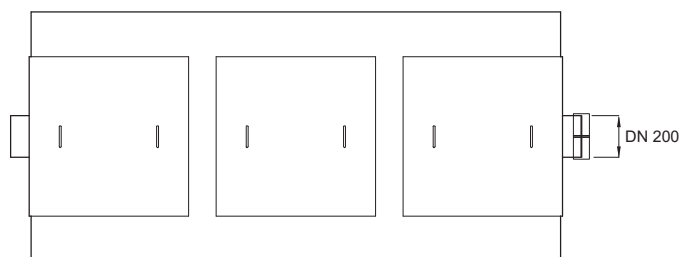
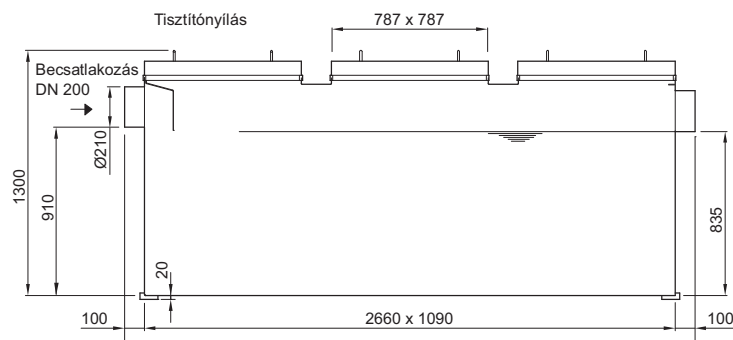

Iszapfogó 2500 l (7226.20.30)

Tartozékok

	Leírás	Az alábbihoz alkalmazható	Leírás	Cikkszám
<p>SECRAT Überwachungsgerät</p> <p>Csatlakozó doboz</p> <p>Kábel csatlakozás</p> <p>Visszalordás érzékelő szonda</p> <p>Olajszonda</p>	Securat V2.0 szintérzékelő berendezés	<ul style="list-style-type: none"> ■ Coalisator-R/-RD □ NG 3/6/10 l/s ■ Coalisator-E □ NG 20 l/s 	<ul style="list-style-type: none"> ■ Fény- és hangjelzés ■ Szintérzékelő □ Olajszonda 5m kék csatlakozókábelrel □ Visszatorlódás érzékelő szonda 5m kék csatlakozókábelrel □ Csatlakozóelemek és tartozékok ■ Elektromos csatlakozás □ 230 V □ 50..60 Hz □ 3,2 VA □ Potenciálmentes kimenet ■ Súly: 5 kg 	6751.64.00
	Csatlakozó kábel típusa LIYYÖ-OB, 2x0,75	<ul style="list-style-type: none"> ■ Olajválasztó vészjelző berendezés □ Securat V2.0 SB 1 □ Securat V2.0 SK 2 	<ul style="list-style-type: none"> ■ Csatlakozó kábel ■ Külső átmérő ■ Szín: kék 	0150.33.92
<p>Golyós-csap</p> <p>Túlfolyó-edény</p> <p>Storz 75B csatlakozó R 2 1/2"</p>	Olajleszívás	<ul style="list-style-type: none"> ■ Coalisator R/RD 	<ul style="list-style-type: none"> ■ Leszívószonda a már leválasztott olajhoz ■ Csőcsatlakozás: DN 65 ■ storz 75 B R 2 1/2" csatlakozóval 	7600.00.20
	Mintavételi edény DN 100	<ul style="list-style-type: none"> ■ Lipurex/Lipurat/Lipator/Lipatomat zsírleválasztók □ NG 1-4 l/s ■ Coalisator-R/RD olajválasztók □ NG 3 l/s 	<ul style="list-style-type: none"> ■ 1.4571 rozsdamentes acélból ■ Hengeres kialakítás ■ Leválasztók után beépítve vízszintes DN100 csőhöz ■ Csatlakozó bilincessel ■ Csatlakozások kialakítása MSZ EN 877 alapján ■ Súly: 13 kg 	7300.09.10
	Mintavételi edény DN 150	<ul style="list-style-type: none"> ■ Lipurex/Lipurat/Lipator/Lipatomat zsírleválasztók □ NG 5,5-10 l/s ■ Coalisator-R/RD olajválasztók □ NG 6 l/s – 10 	<ul style="list-style-type: none"> ■ 1.4571 rozsdamentes acélból ■ Hengeres kialakítás ■ Leválasztók után beépítve vízszintes DN150 csőhöz ■ Csatlakozó bilincessel ■ Csatlakozások kialakítása MSZ EN 877 alapján ■ Súly: 14 kg 	7300.09.20
	Mintavételi edény DN 200	<ul style="list-style-type: none"> ■ Lipurex/Lipurat/Lipator/Lipatomat zsírleválasztók □ NG 15-20 l/s ■ Olajválasztó Coalisator-E □ NG 20 l/s 	<ul style="list-style-type: none"> ■ 1.4571 rozsdamentes acélból ■ Hengeres kialakítás ■ Leválasztók után beépítve vízszintes DN200 csőhöz ■ Csatlakozó bilincessel ■ Csatlakozások kialakítása MSZ EN 877 alapján ■ Súly: 15 kg 	7300.09.30

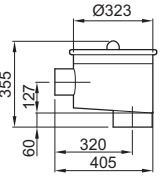
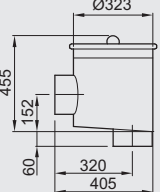
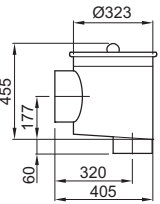
	Leírás	Az alábbihoz alkalmazható	Leírás	Cikkszám
	Mintavételi edény DN 100	<ul style="list-style-type: none"> ■ Lipurex/Lipurat/Lipator/Lipatomat zsírleválasztók □ NG 1-4 l/s ■ Coalisator-R/RD olajleválasztók □ NG 3 l/s 	<ul style="list-style-type: none"> ■ 1.4571 rozsdamentes acélból ■ Hengeres kialakítás ■ Leválasztók után beépítve függőleges DN100 csőhöz ■ Csatlakozó bilincssel ■ Csatlakozások kialakítása MSZ EN 877 alapján ■ Súly: 13 kg 	7300.10.20
	Mintavételi edény DN 150	<ul style="list-style-type: none"> ■ Lipurex/Lipurat/Lipator/Lipatomat zsírleválasztók □ NG 5,5-10 l/s ■ Coalisator-R/RD olajleválasztók □ NG 6 l/s – 10 	<ul style="list-style-type: none"> ■ 1.4571 rozsdamentes acélból ■ Hengeres kialakítás ■ Leválasztók után beépítve függőleges DN150 csőhöz ■ Csatlakozó bilincssel ■ Csatlakozások kialakítása MSZ EN 877 alapján ■ Súly: 14 kg 	7300.15.20
	Mintavételi edény DN 200	<ul style="list-style-type: none"> ■ Lipurex/Lipurat/Lipator/Lipatomat zsírleválasztók □ NG 15-20 l/s ■ Olajleválasztó Coalisator-E □ NG 20 l/s 	<ul style="list-style-type: none"> ■ 1.4571 rozsdamentes acélból ■ Hengeres kialakítás ■ Leválasztók után beépítve függőleges DN200 csőhöz ■ Csatlakozó bilincssel ■ Csatlakozások kialakítása MSZ EN 877 alapján ■ Súly: 15 kg 	7300.16.20